

Milwaukee®

Nothing but **HEAVY DUTY.**™



2021/22

CATALOGO ACCESSORI &
UTENSILI MANUALI

Milwaukee®

Nothing but HEAVY DUTY.™





INDICE

FORATURA E SCALPELLATURA

Diamante - foratura	
Corone diamantate 1 1/4" UNC / 1/2" G	77-78
Corone diamantate 1 1/4" UNC / M16	80-84
Punte diamantate 1/4" - Secco/Umido	76
Punte diamantate M14 - Secco	75
Seghe a tazza - Secco/Umido	75
Punte - Altro	
Multimateriale	31
Vetro & Piastrelle	33
Punte Calcestruzzo / Muratura	
Attacco cilindrico - Calcestruzzo/Muratura	32-33
SDS-Max - Altro	17, 19-22
SDS-Max 4 taglienti (MX4)	15-17
SDS-Max Corone/Tunnel	18-19
SDS-Plus - Altro	12-13
SDS-Plus 2 Taglienti (M2)	8-11
SDS-Plus 4 Taglienti (MX4)	4-7
SDS-Plus Corone	14
SDS-Plus Prolunghe	13
Punte legno	
CV elicoidali in HSS - DIN 7490	42
Elicoidali	40
Forstner	37
Mecchie a testa piatta	41
Mecchie elicoidali	36
Mecchie elicoidali - SHOCKWAVE™ IMPACT DUTY	34
Mecchie elicoidali coniche SPEED FEED™	42
Selfeed	38
Selfeed SWITCHBLADE™ - SHOCKWAVE™ IMPACT DUTY	38-39
Punte metallo	
Frese a gradino	57-59
Frese in HSS	60-62
HSS-G	48-52
HSS-G Red Cobalto	53, 55-56
HSS-G Ti Red Hex - SHOCKWAVE™ IMPACT DUTY	53-54
HSS-R	43-47
Scalpellii	
Esagono 21 mm/ 28 mm/ 30 mm	27-30
SDS-Max	26
SDS-Max Sledge	23,24
SDS-Plus	25
SDS-Plus Sledge	23,24
Seghe a tazza	
Bi-Metalliche HOLE DOZER™	66-68
Bi-Metalliche Contractor	69
Carburo HOLE DOZER™	63-65
Carburo multimateriali BIG HAWG™	72
HCS PVC	73
Regolabile	70
SHOCKWAVE™ IMPACT DUTY	74

AVVITATURA

Accessori di sistema	93-94
Bit avvitatura	94-95
Bit avvitatura - SHOCKWAVE™ IMPACT DUTY	85-90
Bussole a macchina & Adattatori - SHOCKWAVE™ IMPACT DUTY	96-102

Chiodi & Graffette	103
Porta bit - SHOCKWAVE™ IMPACT DUTY	91-92

SEGARE, TAGLIARE E SMERIGLIARE

SEGARE	
Accessori utensile multifunzione	
Attacco Starlock	127-129
Lame per sega a nastro	134-135
Lame sega circolare	
Legno / Alluminio	130-132
Metallo	133
Lame segaccio HACKZALL™	119
Lame segaccio SAWZALL™	
Applicazioni speciali & set	116-118
Bi-Metalliche: demolizione / legno	110
Bi-Metalliche: metallo	112-115
Bi-Metalliche: multimateriale	111
Carburo: metallo / multimateriale / legno	106-109
Lame seghetto alternativo	
Applicazioni speciali	126
Legno	122-123
Metallo	124-125

TAGLIO & SMERIGLIATURA

Carte abrasive	
Nastri	151
Orbitali / roto orbitali / delta	149-150
Diamante - Taglio	
Dischi	136-141
Mole	142
Smerigliatura	
Dischi da taglio & sbavo	144-146
Dischi lamellari	147
Ghiera Fixtec	148

ACCESSORI DI SISTEMA

Avvitatore	155-156
Avvitatore ad impulsi	156
Carotaggio ad acqua	78
Cesoia	161
Crimpatrice	168-172
Elettrofresatrice	167
Espansore	175
Giacca	182
Intestatrice lamellare	166
Levigatrice	164-165
Lucidatrice	162-163
Mandrini	157-158
Pialla	167
Pistola incollatrice	181
Pompa idraulica	174
Pressatrice	176-177
Prodotti da esterno	167-168
Punzonatrice	174
Roditrice	161
Sega a nastro	166
Sega circolari	166
Sistema di misurazione	182
Sistemi di aspirazione	154, 183 - 184
Smerigliatrice angolare	159-160

Smerigliatrice dritta	161
Sonda tiracavi	173
Stasatrice	178-180
Taglia cavi	167
Tassellatore	152-153

UTENSILI MANUALI

Demolizione	
Levachiodi "Americano"	214
Levachiodi "Giapponese"	213
Levachiodi "Giapponese" a testa piatta	213
Set leve	234
Martelli	
Martello a testa curva	214
Mazzetta	214
Misurazione & Marcatura	
Flessometri	186-190
Livelle	192-199
Metri pieghevoli	190
Pennarelli indelebili INKZALL™	201-202
Rotelle metriche	191
Squadra per falegnami	200
Squadra triangolare per coperture	200
Tracciatore	200
Serraggio & Avvitatura	
Bussole a mano	228-229
Chiavi combinate	226-227
Cricchetti	230-231
Giratubi	231-233
Giraviti	215-219
Giraviti a bussola cavi - HOLLOWCORE™	233
Morse autobloccanti TORQUE LOCK™	225
Pinze	220-225
Pinze autobloccanti TORQUE LOCK™	224
Set uncini	234

Sistema archiviazione & Dispositivi protezione individuale

Cintura da lavoro	259
Gilet alta visibilità	248-256
Guanti	240-245
Laccia anticaduta	246-247
Occhiali di protezione	236-237
Sistema di archiviazione PACKOUT™	230-236
Valigie	260
Zaini	257-258
Sonde tiracavi	234

Taglio	
Tronca bulloni	212
Tagliacavi	211
Coltellini e lame	203-206
Cesoie	209
Seghe manuali	207-208
Forbici	199
Taglia tubi	209-210
Tronchese frontale	221

SOLUZIONI ESPOSITIVE

Barre da 1 m	264-289
Red display	290-293



x4

MAGGIORE DURATA NEL CEMENTO ARMATO*

* vs punta 2 taglienti standard

In MILWAUKEE®, viviamo per migliorarci costantemente. Per semplificare i lavori più duri. Mettiamo anima e corpo nel miglioramento quotidiano dei nostri prodotti, e sappiamo che anche i più piccoli miglioramenti richiedono una profonda comprensione delle condizioni del luogo di lavoro.

Tutte le ricerche effettuate sul campo hanno portato alla creazione della nuova generazione di punte MX4™, una rivoluzione nel panorama delle punte per foratura. Un robusto corpo e un tagliente in carburo allungano la vita utile, mentre il nuovo design del tagliente garantisce massima precisione e una maggiore velocità sui materiali più gravosi.

MX4™ è il punto di riferimento nelle punte SDS-Plus e SDS-Max. Perché in MILWAUKEE®, ogni punta conta.



NOVITÀ



TECNOLOGIA TARGET TIP

MASSIME PRESTAZIONI SUL CEMENTO ARMATO



TAGLIANTE IN CARBURO*

PER MASSIME PRESTAZIONI

*≤10MM



TAGLIANTE PIÙ AFFILATO

PRESTAZIONE MASSIMA SUL CEMENTO ARMATO

116 FORI PER CARICA*

*profondità di 50 mm con punta MX4 da 6 mm, utilizzando batteria High Output 5.5 Ah

INGEGNERIA TEDESCA DI PRECISIONE

DESIGN A 4 SCANALATURE VARIABILI

PER UNA MAGGIORE VELOCITÀ



CLASSIFICAZIONE PGM

PER FORATURA DI PRECISIONE

NOVITÀ TECNOLOGIA TARGET TIP

Punte SDS-Plus MX4 4 taglienti

NUOVO

Unico blocco a 4 taglienti al carburo (4x90°). Per fori perfettamente rotondi e un ancoraggio ottimale. Geometria a 4 scanalature, assicura la massima estrazione di polveri e detriti. Punta di centraggio per una facile centratura e la massima precisione del foro. Unico blocco in carburo saldato sul corpo della punta per diam. 5-8mm. Maggior quantità di Carburo porta ad avere una maggiore durata. 4 denti demolitori producono micro fratture nel cemento che aumentano la velocità. Polverizzano il materiale più efficientemente. 20% più veloce rispetto ai concorrenti. Smussatura laterale del tagliente per una maggiore resistenza in cemento armato. Queste punte sono 4 volte più durature vs le punte a 2 taglienti. Nuovo design della spalla che si assottiglia con l'avvicinarsi al tagliente per una migliore estrazione polveri, velocità e minimizzare l'attrito. Fino a 20% più fori per carica vs concorrenti. Made in Germany.

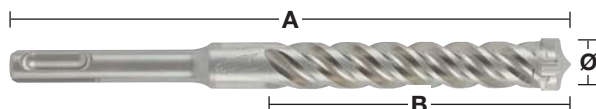
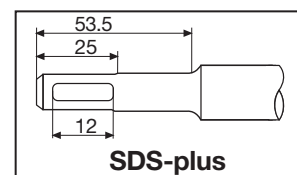

Ø (mm)	Lunghezza totale (mm) A	Lunghezza utile (mm) B	Preforo	Quantità confezione	Min. quantità ordinabile	Codice prodotto	Codice EAN	Prezzo Listino IVA escl. (€)	Prezzo Listino IVA incl. (€)
5	115	50		1	1	4932352007	4002395366644	6,70	8,17
5	165	100		1	1	4932352008	4002395368891	7,20	8,78
5	215	150		1	1	4932478465	4058546346560	8,75	10,68
5	265	200		1	1	4932478466	4058546346577	11,25	13,73
5	315	250		1	1	4932478467	4058546346584	15,75	19,22
5.5	115	50		1	1	4932352009	4002395368907	7,00	8,54
5.5	165	100		1	1	4932352010	4002395368914	7,80	9,52
5.5	215	150		1	1	4932478469	4058546346607	8,75	10,68
5.5	315	250		1	1	4932478470	4058546346614	15,75	19,22
6	115	50		1	1	4932352011	4002395368921	6,50	7,93
6	165	100		1	1	4932352012	4002395368938	6,70	8,17
6	215	150		1	1	4932352013	4002395366705	9,30	11,35
6	265	200		1	1	4932352014	4002395366712	11,50	14,03
6	315	250		1	1	4932352015	4002395366729	15,80	19,28
6.5	165	100		1	1	4932430146	4002395378074	7,80	9,52
6.5	215	150		1	1	4932352016	4002395366736	12,80	15,62
6.5	265	200		1	1	4932352017	4002395366743	16,10	19,64
6.5	315	250		1	1	4932352018	4002395366750	18,80	22,94
6.5	465	400		1	1	4932464596	4058546225414	23,10	28,18
7	115	50		1	1	4932352019	4002395366767	9,00	10,98
7	165	100		1	1	4932352020	4002395366774	9,30	11,35
8	115	50		1	1	4932352021	4002395366781	7,50	9,15
8	165	100		1	1	4932352022	4002395366798	8,30	10,13
8	215	150		1	1	4932352023	4002395366804	9,30	11,35
8	265	200		1	1	4932352024	4002395366811	11,50	14,03
8	315	250		1	1	4932352712	4002395373703	15,60	19,03
8	465	400	✓	1	1	4932352713	4002395373710	25,20	30,74
9	165	100		1	1	4932352944	4002395376025	9,00	10,98
10	115	50		1	1	4932352025	4002395366828	8,30	10,13
10	165	100		1	1	4932352026	4002395366835	9,00	10,98
10	215	150		1	1	4932352027	4002395366842	10,50	12,81
10	265	200		1	1	4932352028	4002395366859	12,00	14,64
10	315	250		1	1	4932352029	4002395366866	14,90	18,18
10	455	390	✓	1	1	4932352030	4002395366873	26,10	31,84
10	600	540	✓	1	1	4932352945	4002395376032	32,00	39,04
10	1000	940	✓	1	1	4932352946	4002395376049	83,70	102,11
12	160	100		1	1	4932352031	4002395366880	10,10	12,32
12	210	160		1	1	4932352032	4002395366887	12,40	15,13
12	260	210		1	1	4932352033	4002395366903	14,00	17,08
12	310	250		1	1	4932352034	4002395366910	19,00	23,18
12	450	400	✓	1	1	4932352035	4002395366927	28,60	34,89
12	600	540	✓	1	1	4932352947	4002395376056	40,00	48,80
12	1000	940	✓	1	1	4932352948	4002395376063	89,30	108,95
14	160	110		1	1	4932352036	4002395366934	14,00	17,08
14	210	150		1	1	4932352037	4002395366941	19,00	23,18
14	260	200		1	1	4932352949	4002395376070	22,30	27,21
14	310	250		1	1	4932352038	4002395366958	23,40	28,55

✓ Preforatura necessaria.

Punte SDS-Plus MX4 4 taglienti

NUOVO

Ø (mm)	Lunghezza totale (mm) A	Lunghezza utile (mm) B	Preforo	Quantità confezione	Min. quantità ordinabile	Codice prodotto	Codice EAN	Prezzo Listino IVA escl. (€)	Prezzo Listino IVA incl. (€)
14	380	330		1	1	4932478473	4058546346645	26,25	32,03
14	450	400	✓	1	1	4932352039	4002395366965	29,70	36,23
14	600	540	✓	1	1	4932352950	4002395376087	44,10	53,80
14	1000	940	✓	1	1	4932352951	4002395376094	91,80	112,00
15	160	100		1	1	4932430725	4002395383863	22,00	26,84
15	260	200		1	1	4932352952	4002395376100	27,50	33,55
16	160	100		1	1	4932430726	4002395383870	22,40	27,33
16	210	150		1	1	4932352953	4002395376117	23,00	28,06
16	260	200	✓	1	1	4932352819	4002395374779	26,40	32,21
16	310	250		1	1	4932352954	4002395376124	31,00	37,82
16	450	400	✓	1	1	4932352820	4002395374786	32,00	39,04
16	600	540	✓	1	1	4932352955	4002395376131	47,40	57,83
16	1000	940	✓	1	1	4932352956	4002395376148	104,60	127,61
17	210	150		1	1	4932478474	4058546346652	30,00	36,60
18	250	200		1	1	4932356502	4002395320950	30,30	36,97
18	450	400	✓	1	1	4932356503	4002395320967	37,80	46,12
20	250	200		1	1	4932356504	4002395320974	36,50	44,53
20	450	400	✓	1	1	4932356505	4002395320981	42,00	51,24
22	250	200		1	1	4932399332	4002395359608	37,30	45,51
22	450	400	✓	1	1	4932356506	4002395320998	49,80	60,76
24	250	200		1	1	4932356507	4002395321001	51,30	62,59
24	450	400	✓	1	1	4932356508	4002395321018	57,50	70,15
25	250	200		1	1	4932399333	4002395359615	56,40	68,81
25	450	400	✓	1	1	4932356509	4002395321025	63,00	76,86
28	250	200		1	1	4932399334	4002395359622	64,60	78,81
28	450	400	✓	1	1	4932356510	4002395321032	79,10	96,50
30	250	200		1	1	4932399335	4002395359639	79,10	96,50
30	450	400	✓	1	1	4932356511	4002395321049	89,80	109,56
32	450	400	✓	1	1	4932399336	4002395359646	101,70	124,07

✓ Preforatura necessaria.

Punte SDS-Plus MX4 4 taglienti - conf. 10 pz

NUOVO

Ø (mm)	Lunghezza totale (mm) A	Lunghezza utile (mm) B	Quantità confezione	Min. quantità ordinabile	Codice prodotto	Codice EAN	Prezzo Listino IVA escl. (€)	Prezzo Listino IVA incl. (€)
5	115	50	10	1	4932352040	4002395366972	64,00	78,08
5	165	100	10	1	4932471250	4058546288785	68,70	83,81
5.5	115	50	10	1	4932471251	4058546288792	62,10	75,76
5.5	165	100	10	1	4932352041	4002395366989	74,50	90,89
6	115	50	10	1	4932352042	4002395366996	62,10	75,76
6	165	100	10	1	4932352043	4002395367009	64,00	78,08
6	215	150	10	1	4932430234	4002395378951	88,80	108,34
6	265	200	10	1	4932471252	4058546288808	108,80	132,74
6.5	215	150	10	1	4932430235	4002395378968	121,30	147,99
6.5	265	200	10	1	4932459588	4058546027605	152,80	186,42
7	165	100	10	1	4932352044	4002395367016	88,80	108,34
8	115	50	10	1	4932352045	4002395367023	71,70	87,47
8	165	100	10	1	4932352046	4002395367030	79,30	96,75
8	215	150	10	1	4932464872	4058546228170	88,80	108,34
8	265	200	10	1	4932471253	4058546288815	108,80	132,74
10	165	100	10	1	4932352047	4002395367047	85,90	104,80
10	215	150	10	1	4932352048	4002395367054	99,30	121,15
10	265	200	10	1	4932471254	4058546288822	113,70	138,71
10	315	250	10	1	4932471255	4058546288839	141,30	172,39
12	160	100	10	1	4932352049	4002395367061	95,50	116,51
12	210	150	10	1	4932352050	4002395367078	117,50	143,35
12	260	200	10	1	4932471256	4058546288846	132,80	162,02
14	210	150	10	1	4932471257	4058546288853	180,50	220,21
16	260	200	10	1	4932471258	4058546288860	251,10	306,34

Punte SDS-Plus MX4 4 taglienti - conf. 50 pz.
NUOVO

Ø (mm)	Lunghezza totale (mm) A	Lunghezza utile (mm) B	Quantità confezione	Min. quantità ordinabile	Codice prodotto	Codice EAN	Prezzo Listino IVA escl. (€)	Prezzo Listino IVA incl. (€)
5.5	165	100	50	1	4932472234	4058546326302		
6	115	50	50	1	4932430437	4002395380985	294,00	358,68
6	165	100	50	1	4932430438	4002395380992	303,00	369,66
6	215	150	50	1	4932430462	4002395381234	420,60	513,13
6.5	215	150	50	1	4932430463	4002395381241	574,40	700,77
6.5	265	200	50	1	4932459589	4058546027612	723,60	882,79
7	115	50	50	1	4932472154	4058546325503	389,00	474,58
7	165	100	50	1	4932472155	4058546325510	401,20	489,46
8	165	100	50	1	4932430439	4002395381005	375,40	457,99
8	215	150	50	1	4932430440	4002395381012	420,60	513,13
8	315	250	50	1	4932472156	4058546325527	668,60	815,69
8	465	400	50	1	4932472157	4058546325534	1082,80	1321,02
10	165	100	50	1	4932430441	4002395381029	407,00	496,54
10	215	150	50	1	4932430442	4002395381036	470,30	573,77
10	315	250	50	1	4932472158	4058546325541	638,40	778,85
10	455	390	50	1	4932472159	4058546325558	1121,60	1368,35
12	160	100	50	1	4932472160	4058546325565	431,40	526,31
12	210	150	50	1	4932430443	4002395381043	556,30	678,69
12	310	250	50	1	4932472161	4058546325572	815,30	994,67
12	450	400	50	1	4932472162	4058546325589	1229,40	1499,87
14	210	150	50	1	4932478097	4058546340308	855,00	1043,10

Set punte SDS-Plus MX4 4 taglienti
NUOVO

Descrizione	Fornibile in	Quantità confezione	Min. quantità ordinabile	Codice prodotto	Codice EAN	Prezzo Listino IVA escl. (€)	Prezzo Listino IVA incl. (€)
① Set di 5 punte SDS-plus. Blister in plastica. Ø 5 / 6 x 110 mm e Ø 6 / 8 / 10 x 160 mm.	Contenitore di plastica	5	1	4932352833	4002395374915	41,20	50,26
① Set di 5 punte SDS-plus. Blister in plastica. Ø 5.5 x 110 mm e Ø 5.5 / 6 / 7 / 8 x 160 mm.	Contenitore di plastica	5	1	4932352835	4002395374939	41,20	50,26
② Set 1 di 7 punte SDS-Plus MX4 Ø 5 / 6 x 115 mm, Ø 6 / 8 / 8 / 10 / 12 x 165 mm	Cassetta di plastica	7	1	4932478626	4058546348199	61,20	74,66
② Set 2 di 7 punte SDS-Plus MX4 Ø 5.5 / 6 x 115 mm, Ø 5 / 5.5 / 6 / 8 / 10 x 165 mm	Cassetta di plastica	7	1	4932478627	4058546348205	56,20	68,56
③ Espositore da banco Set 1 SDS-Plus MX4 6 x Set 1 SDS-Plus MX4 7pz (4932478626)	Cassetta di plastica	6	1	4932478673	4058546348663	348,84	425,58
③ Espositore da banco Set 2 SDS-Plus MX4 6 x Set 2 SDS-Plus MX4 7pz (4932478627)	Cassetta di plastica	6	1	4932478674	4058546348670	320,34	390,81



Milwaukee®

Nothing but HEAVY DUTY.™



PROFESSIONALI

MASSIMA DURATA NEL CEMENTO



25%
PIU' VELOCI
3 DENTI DEMOLITORI

* Rispetto la precedente versione



2
DESIGN A
SCANALATURE
VARIABILI



2
TAGLIENTI
IDEALI NEL CEMENTO,
SOPRATTUTTO CON
TASSELLATORI A BATTERIA



Punte SDS-Plus M2 2 taglienti

Made in Germany.

Massima velocità di foratura: la particolare forma della testa permette forature rapide ed un'ottima rimozione del materiale.

Massima durata: La durata della punta è assicurata dai taglienti al carburo con design ottimizzato e saldatura estremamente forte.

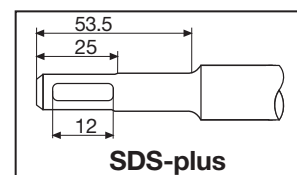

Ø (mm)	Lunghezza totale (mm) A	Lunghezza utile (mm) B	Preforo	Quantità confezione	Min. quantità ordinabile	Codice prodotto	Codice EAN	Prezzo Listino IVA escl. (€)	Prezzo Listino IVA incl. (€)
3	110	50		1	1	4932352892	4002395375509	3,20	3,90
3.5	110	50		1	1	4932373908	4002395353378	3,70	4,51
4	110	50		1	1	4932339498	4002395304561	4,20	5,12
4	160	100		1	1	4932399143	4002395357505	4,90	5,98
4.8	110	50		1	1	4932352130	4002395367832	5,40	6,59
5	110	50		1	1	4932307067	4002395308835	3,20	3,90
5	160	100		1	1	4932399315	4002395359431	4,20	5,12
5	210	150		1	1	4932399316	4002395359448	5,60	6,83
5.5	110	50		1	1	4932339499	4002395304578	3,40	4,15
5.5	160	100		1	1	4932340408	4002395311910	4,20	5,12
5.5	210	150		1	1	4932399317	4002395359455	5,80	7,08
5.5	260	200		1	1	4932399318	4002395359462	7,50	9,15
5.5	310	250		1	1	4932399319	4002395359479	12,40	15,13
5.5	410	350		1	1	4932399320	4002395359486	15,10	18,42
6	110	50		1	1	4932307068	4002395308842	2,60	3,17
6	160	100		1	1	4932307069	4002395308859	2,90	3,54
6	210	150		1	1	4932373136	4002395346394	4,90	5,98
6	260	200		1	1	4932353819	4002395320127	5,60	6,83
6	310	250		1	1	4932399321	4002395359493	12,00	14,64
6	460	400	✓	1	1	4932399322	4002395359509	15,60	19,03
6.5	110	50		1	1	4932344292	4002395312276	4,20	5,12
6.5	160	100		1	1	4932344293	4002395312269	4,40	5,37
6.5	210	150		1	1	4932399147	4002395357574	6,20	7,56
6.5	260	200		1	1	4932399148	4002395357581	7,80	9,52
6.5	310	260		1	1	4932399323	4002395359516	12,10	14,76
7	110	50		1	1	4932353820	4002395320134	5,30	6,47
7	160	100		1	1	4932340409	4002395311927	5,30	6,47
7	210	150		1	1	4932399222	4002395358366	6,50	7,93
7	250	200		1	1	4932399324	4002395359523	9,00	10,98
8	110	50		1	1	4932307070	4002395308866	3,70	4,51
8	160	100		1	1	4932307071	4002395308873	3,90	4,76
8	210	150		1	1	4932307072	4002395308880	4,90	5,98
8	260	200		1	1	4932353821	4002395320141	6,20	7,56
8	310	250		1	1	4932399325	4002395359530	9,00	10,98
8	400	350		1	1	4932399326	4002395359547	11,50	14,03
8	460	400	✓	1	1	4932367013	4002395336692	15,40	18,79
8	600	540	✓	1	1	4932399327	4002395359554	20,00	24,40
8	1000	940	✓	1	1	4932399328	4002395359561	42,20	51,48
9	160	100		1	1	4932353823	4002395320165	5,30	6,47
9	210	150		1	1	4932353822	4002395320158	6,50	7,93
10	110	50		1	1	4932340410	4002395311934	4,40	5,37
10	160	100		1	1	4932307073	4002395308897	4,70	5,73
10	210	150		1	1	4932307074	4002395308903	5,60	6,83
10	260	200		1	1	4932344295	4002395312252	7,50	9,15
10	310	250		1	1	4932353824	4002395320172	9,30	11,35
10	450	400	✓	1	1	4932344296	4002395312245	16,10	19,64
10	600	550	✓	1	1	4932367014	4002395336708	23,40	28,55
10	1000	950	✓	1	1	4932367015	4002395336715	50,60	61,73

✓ Preforatura necessaria.

Punte SDS-Plus M2 2 taglienti

Ø (mm)	Lunghezza totale (mm) A	Lunghezza utile (mm) B	Preforo	Quantità confezione	Min. quantità ordinabile	Codice prodotto	Codice EAN	Prezzo Listino IVA escl. (€)	Prezzo Listino IVA incl. (€)
11	160	100		1	1	4932367066	4002395336722	6,50	7,93
11	260	210		1	1	4932399329	4002395359578	8,10	9,88
12	160	110		1	1	4932307075	4002395308910	5,30	6,47
12	210	160		1	1	4932307076	4002395308927	7,20	8,78
12	260	210		1	1	4932344297	4002395312238	9,00	10,98
12	310	260		1	1	4932353825	4002395320189	12,10	14,76
12	450	400	✓	1	1	4932307077	4002395308934	16,60	20,25
12	600	550	✓	1	1	4932367068	4002395336746	25,80	31,48
12	1000	950	✓	1	1	4932367017	4002395336760	55,30	67,47
13	160	110		1	1	4932307946	4002395309054	8,30	10,13
13	260	210		1	1	4932344298	4002395312221	13,30	16,23
14	160	110		1	1	4932307078	4002395308941	7,80	9,52
14	210	160		1	1	4932353826	4002395320196	9,00	10,98
14	260	210		1	1	4932307079	4002395308958	10,50	12,81
14	310	260		1	1	4932399330	4002395359585	12,80	15,62
14	450	400	✓	1	1	4932307088	4002395309047	17,90	21,84
14	600	550	✓	1	1	4932367018	4002395336777	29,70	36,23
14	1000	950	✓	1	1	4932367019	4002395336784	61,50	75,03
15	160	110		1	1	4932373910	4002395353392	12,00	14,64
15	260	210		1	1	4932344300	4002395312207	13,30	16,23
16	160	110		1	1	4932307080	4002395308965	12,00	14,64
16	210	160		1	1	4932307081	4002395308972	11,50	14,03
16	260	210		1	1	4932399331	4002395359592	15,80	19,28
16	310	260		1	1	4932344301	4002395312191	16,10	19,64
16	450	400	✓	1	1	4932307082	4002395308989	25,20	30,74
16	600	550	✓	1	1	4932367069	4002395336791	32,20	39,28
16	1000	950	✓	1	1	4932367021	4002395336814	67,60	82,47
18	200	150		1	1	4932344303	4002395312177	23,40	28,55
18	250	200		1	1	4932307083	4002395308996	25,80	31,48
18	300	250		1	1	4932344304	4002395312160	26,90	32,82
18	450	400	✓	1	1	4932340411	4002395311941	29,10	35,50
18	600	550	✓	1	1	4932367022	4002395336821	44,40	54,17
18	1000	950	✓	1	1	4932367024	4002395336845	81,20	99,06
20	200	150		1	1	4932344305	4002395312153	29,70	36,23
20	250	200		1	1	4932307084	4002395309009	33,50	40,87
20	300	250		1	1	4932399027	4002395356126	32,70	39,89
20	450	400	✓	1	1	4932307085	4002395309016	33,50	40,87
20	600	550	✓	1	1	4932367025	4002395336876	49,60	60,51
20	1000	950	✓	1	1	4932367026	4002395336883	81,40	99,31
22	250	200		1	1	4932373911	4002395353408	34,30	41,85
22	450	400	✓	1	1	4932344307	4002395312139	40,50	49,41
22	600	550	✓	1	1	4932367027	4002395336890	56,80	69,30
22	1000	950	✓	1	1	4932367029	4002395336913	93,90	114,56
24	250	200		1	1	4932373922	4002395353521	38,70	47,21
24	450	400	✓	1	1	4932307087	4002395309030	42,90	52,34
25	250	200		1	1	4932344308	4002395312122	43,40	52,95
25	450	400	✓	1	1	4932344309	4002395312115	46,20	56,36
25	1000	950	✓	1	1	4932367030	4002395336975	106,90	130,42
26	250	200		1	1	4932344310	4002395323814	44,60	54,41
26	450	400	✓	1	1	4932344311	4002395312092	50,30	61,37

✓ Preforatura necessaria.

Espositore da banco - Punte SDS-Plus M2 2 taglienti

Descrizione	Quantità confezione	Min. quantità ordinabile	Codice prodotto	Codice EAN	Prezzo Listino IVA escl. (€)	Prezzo Listino IVA incl. (€)
① Espositore da banco. 10 x Set 7pz cassetta SDS-Plus 4932352339.	10	1	4932352341	4002395370009	417,00	508,74
② Espositore da banco. 10 x Set 10pz cassetta SDS-plus 4932352340.	10	1	4932352342	4002395370016	540,30	659,17



Punte SDS-Plus M2 2 taglienti - conf. 10 pz

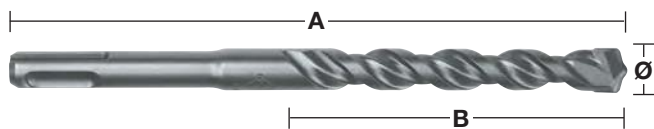

Ø (mm)	Lunghezza totale (mm) A	Lunghezza utile (mm) B	Quantità confezione	Min. quantità ordinabile	Codice prodotto	Codice EAN	Prezzo Listino IVA escl. (€)	Prezzo Listino IVA incl. (€)
5	110	50	10	1	4932371702	4002395344017	30,60	37,33
5	160	100	10	1	4932352520	4002395371785	40,10	48,92
5.5	110	50	10	1	4932352521	4002395371792	32,50	39,65
5.5	160	100	10	1	4932371703	4002395344024	40,10	48,92
6	110	50	10	1	4932371704	4002395344031	24,80	30,26
6	160	100	10	1	4932371705	4002395344048	27,70	33,79
6	210	150	10	1	4932399337	4002395359653	46,80	57,10
6.5	160	100	10	1	4932399338	4002395359660	42,00	51,24
6.5	210	150	10	1	4932399339	4002395359677	59,20	72,22
6.5	260	200	10	1	4932399340	4002395359684	74,50	90,89
7	160	100	10	1	4932373225	4002395348619	50,70	61,85
8	160	100	10	1	4932371706	4002395344055	37,30	45,51
8	210	150	10	1	4932399341	4002395359691	46,80	57,10
10	110	50	10	1	4932352522	4002395371808	42,00	51,24
10	160	100	10	1	4932371708	4002395344079	44,90	54,78
10	210	150	10	1	4932371709	4002395344086	53,50	65,27
10	260	200	10	1	4932399342	4002395359707	71,70	87,47
12	160	100	10	1	4932399343	4002395359714	50,70	61,85
12	210	160	10	1	4932371710	4002395344093	68,70	83,81
12	260	210	10	1	4932399344	4002395359721	85,90	104,80
14	260	210	10	1	4932371711	4002395344109	99,30	121,15

Punte SDS-Plus M2 2 taglienti - conf. 50 pz



Ø (mm)	Lunghezza totale (mm) A	Lunghezza utile (mm) B	Quantità confezione	Min. quantità ordinabile	Codice prodotto	Codice EAN	Prezzo Listino IVA escl. (€)	Prezzo Listino IVA incl. (€)
5	110	50	50	1	4932399176	4002395357833	144,70	176,53
5.5	160	100	50	1	4932399177	4002395357840	189,90	231,68
6	110	50	50	1	4932399178	4002395357857	117,60	143,47
6	160	100	50	1	4932399179	4002395357864	131,20	160,06
7	160	110	50	1	4932399181	4002395357888	239,70	292,43
8	160	100	50	1	4932399182	4002395357895	176,40	215,21
8	210	150	50	1	4932399183	4002395357901	221,60	270,35
10	160	110	50	1	4932399345	4002395359738	212,60	259,37
10	210	150	50	1	4932399184	4002395357918	253,30	309,03
10	260	200	50	1	4932399185	4002395357925	339,20	413,82
12	210	160	50	1	4932399186	4002395357932	325,60	397,23

Cassette punte SDS-Plus M2 2 taglienti



Descrizione	Quantità confezione	Min. quantità ordinabile	Codice prodotto	Codice EAN	Prezzo Listino IVA escl. (€)	Prezzo Listino IVA incl. (€)
① Set di 5 punte SDS-plus. Cassetta in plastica. Ø 5 / 6 x 110 mm e Ø 6 / 8 / 10 x 160 mm.	5	1	4932352338	4002395369973	27,10	33,06
① Set di 5 punte SDS-plus. Cassetta in plastica. Ø 5,5 x 110 mm e Ø 5,5 / 6 / 7 / 8 x 160 mm.	5	1	4932352834	4002395374922	27,10	33,06
① Set di 5 punte SDS-plus. Cassetta in plastica. Ø 10 / 12 / 14 / 16 / 20 x 450 mm.	5	1	4932352801	4002395374595	98,30	119,93
② Set di 7 punte SDS-plus. Cassetta in metallo. Ø 5 / 6 / 8 x 110 mm e Ø 6 / 8 / 10 / 12 x 160 mm.	7	1	4932352339	4002395369980	48,50	59,17
③ Set di 10 punte SDS-plus. Cassetta in metallo. Ø 5 / 6 / 6 x 110 mm e Ø 6 / 6 / 8 / 8 / 10 / 12 / 14 x 160 mm.	10	1	4932352340	4002395369997	63,50	77,47
④ Set punte + scalpelli SDS-plus 5 pz. Ø 6 / 8 / 10 x 110 mm, 1 x punta, 1 x piatto.	5	1	4932430002	4002395376636	38,10	46,48





Nothing but **HEAVY DUTY.**[™]

INVESTIMENTO NEL CARBURO



RICERCA E SVILUPPO
NUOVE TECNOLOGIE

PROTOTIPI
PROTOTIPAZIONE RAPIDA



VERIFICA
TEST COMPLETI PER LA MASSIMA QUALITA'

PRODUZIONE
IL MEGLIO DELLA PRODUZIONE



SDS-PLUS

SDS-MAX

SCALPELLI

MADE IN GERMANY

Punte universali TCT SDS-Plus

Queste punte possono essere utilizzate per forare metallo, legno e pietra solo con rotazione. Non sono adatti per l'uso con la percussione. Ideale per i professionisti che hanno bisogno di forare una diversa tipologia di materiali in una sola volta. Made in Germany.

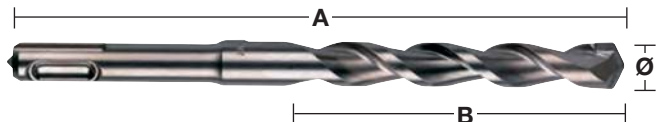

Ø (mm)	Lunghezza totale (mm) A	Lunghezza utile (mm) B	Quantità confezione	Min. quantità ordinabile	Codice prodotto	Codice EAN	Prezzo Listino IVA escl. (€)	Prezzo Listino IVA incl. (€)
6	160	100	1	1	4932373918	4002395353484	5,90	5,90
8	210	150	1	1	4932373919	4002395353491	8,00	8,00
10	260	200	1	1	4932373920	4002395353507	11,10	11,10
12	260	200	1	1	4932373921	4002395353514	13,70	13,70

Prolunga SDS-Plus

Universale, per prolungare le punte SDS-Plus. Connessione facile e veloce.

Si adatta a tutti i tassellatori e punte SDS-Plus in commercio. Ottimale per il superamento di ostacoli quali tubi installati in precedenza o perforazioni aeree. Permette forature profonde, anche in applicazioni su cemento armato.



Lunghezza (mm)	Quantità confezione	Min. quantità ordinabile	Codice prodotto	Codice EAN	Prezzo Listino IVA escl. (€)	Prezzo Listino IVA incl. (€)
300	1	1	4932471153	4058546287818	148,20	180,80
450	1	1	4932471154	4058546287825	163,30	199,23

Punte SDS-Plus con aspirazione

Punta per estrazione polveri efficiente e veloce. Foratura efficiente senza polveri per un ambiente di lavoro pulito e sicuro. Testa della punta si raffredda velocemente per una maggiore durata. Design della testa a 4 taglianti previene che la punta si inceppi in presenza di tondino. Massima precisione del foro e tenuta del tassello, conformità alle direttive PGM. Attacco universale adatto per la maggior parte degli aspiratori con tubo 32 - 38 mm.

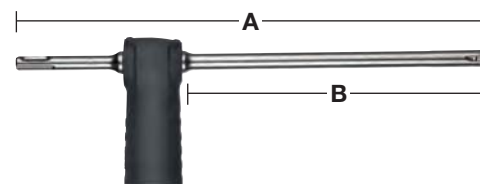

Ø (mm)	Lunghezza totale (mm) A	Lunghezza utile (mm) B	Quantità confezione	Min. quantità ordinabile	Codice prodotto	Codice EAN	Prezzo Listino IVA escl. (€)	Prezzo Listino IVA incl. (€)
12	325	200	1	1	4932459283	4058546002497	93,00	113,46
14	360	240	1	1	4932459284	4058546002503	98,00	119,56
16	360	240	1	1	4932459285	4058546002510	100,50	122,61
18	360	240	1	1	4932459286	4058546002527	123,10	150,18
Adattatore per aspiratore.			1	1	4931416173	4002395805501	16,10	19,64

Punte corona TCT SDS-Plus

Per martelli perforatori fino a 4 kg.

Tutte le frese a tazza hanno l'attacco M 16 e sono utilizzabili sia con attacco FIXTEC SDS-plus, sia con attacco FIXTEC Hex 11 mm.

Sono necessari alberino e punta pilota.

Made in Germany.

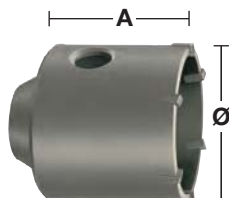
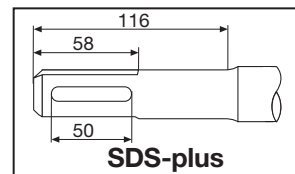

Ø (mm)	Lunghezza totale (mm) A	Quantità confezione	Min. quantità ordinabile	Codice prodotto	Codice EAN	Prezzo Listino IVA escl. (€)	Prezzo Listino IVA incl. (€)
35	58	1	1	4932344478	4002395312559	57,30	69,91
50	58	1	1	4932344479	4002395312566	63,50	77,47
65	50	1	1	4932344480	4002395312573	75,10	91,62
68	50	1	1	4932399099	4002395357031	79,20	96,62
82	50	1	1	4932344481	4002395312580	95,50	116,51
90	50	1	1	4932344482	4002395312597	131,70	160,67

Set punte corona TCT SDS-Plus

Il set comprende: fresa a tazza TCT, svasatore, codolo SDS-plus lunghezza 180 mm, punta auto centrante TCT Ø 8 x 120 mm. Lo svasatore può essere rimosso per impieghi su legno e mattone.

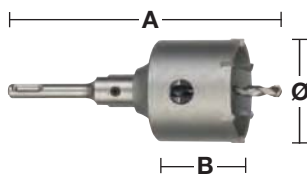

Ø (mm)	Lunghezza totale (mm) A	Lunghezza utile (mm) B	Quantità confezione	Min. quantità ordinabile	Codice prodotto	Codice EAN	Prezzo Listino IVA escl. (€)	Prezzo Listino IVA incl. (€)
65	182	50	4	1	4932399295	4002395359097	107,20	130,78
68	182	50	4	1	4932399296	4002395359103	108,40	132,25
82	182	50	4	1	4932399297	4002395359110	115,70	141,15

Alberi punte corona TCT SDS-Plus

Entrambi i supporti SDS-plus e Hex 11 sono forniti con la chiave a brugola, mentre la punta pilota fornita separatamente.

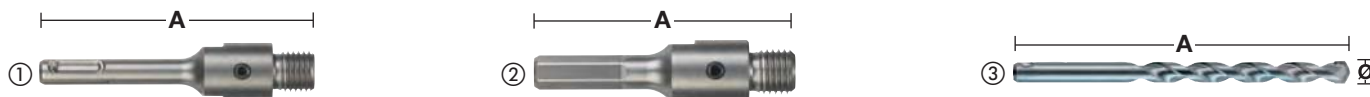

Descrizione	Ricezione	Ø (mm)	Lunghezza totale (mm) A	Quantità confezione	Min. quantità ordinabile	Codice prodotto	Codice EAN	Prezzo Listino IVA escl. (€)	Prezzo Listino IVA incl. (€)
① Albero SDS-plus.	SDS-Plus		105	2	1	4932399966	4002395366255	35,70	43,55
① Albero SDS-plus.	SDS-Plus		370	2	1	4932399967	4002395366262	45,40	55,39
② Albero Hex 11.	11 mm Hex		90	2	1	4932399968	4002395366279	28,50	34,77
③ Punta pilota in TCT per uso su muratura, calcestruzzo, mattoni, ecc.		8	120	1	1	4932399125	4002395357291	7,90	9,64



FORARE MAX.

PUNTE **SDS-MAX** MX4™

MILWAUKEE® è leader nello sviluppo degli accessori e di tutta la tecnologia a servizio degli utilizzatori professionali.

Il nostro sforzo nell'innovazione ha portato alla progettazione della nuova generazione di punte MX4™ SDS-MAX, le nostre punte più performanti e durevoli, perfette per le applicazioni più gravose.

Dopo ore ed ore di ricerca sul campo, MILWAUKEE® ha creato le punte MX4 SDS-MAX come soluzione per le massime prestazioni e la massima vita utile nelle applicazioni su cemento armato.

Le punte SDS-MAX sono più larghe delle classiche punte SDS-PLUS e presentano l'esclusiva tecnologia TARGET TIP, che garantisce massima precisione e massime prestazioni nel cemento armato, così come in tutte le applicazioni più gravose.



NOVITÀ



TECNOLOGIA TARGET TIP



TAGLIANTE PIÙ AFFILATO
PRESTAZIONI MASSIME NEL CEMENTO ARMATO

X2

**MAGGIORE DURATA NEL
CEMENTO ARMATO***

* vs precedente generazione di punta

DESIGN A 4 SCANALATURE VARIABILI*

PER UNA MAGGIORE VELOCITÀ

INGEGNERIA TEDESCA DI PRECISIONE

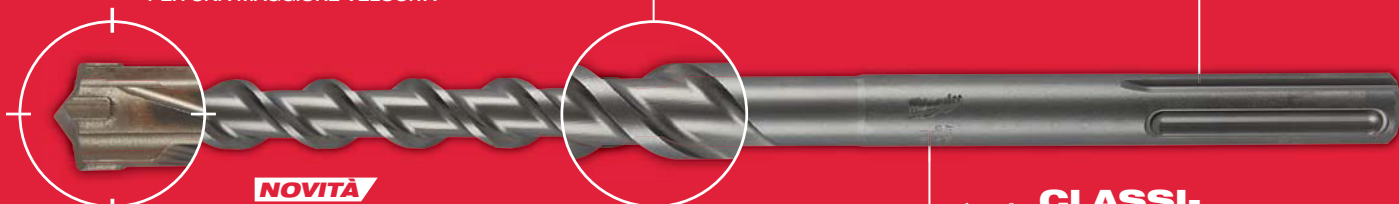

NOVITÀ



**TECNOLOGIA
TARGET TIP**



**CLASSI-
FICAZIONE
PGM**

PER FORATURA DI PRECISIONE

* Design variabile a 4 scanalature per diametri fino a 16 mm, tutti i diametri maggiori hanno 2 scanalature variabili

Punte SDS-Max 4 taglienti

NUOVO

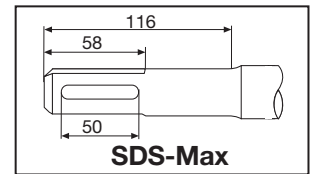
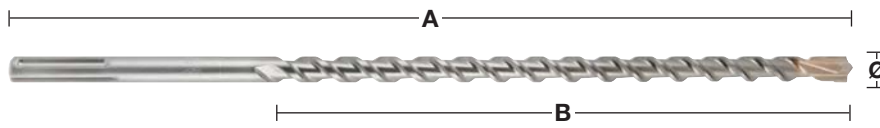

Ø (mm)	Lunghezza totale (mm) A	Lunghezza utile (mm) B	Preforo	Quantità confezione	Min. quantità ordinabile	Codice prodotto	Codice EAN	Prezzo Listino IVA escl. (€)	Prezzo Listino IVA incl. (€)
12	340	200		1	1	4932352750	4002395374083	46,90	57,22
12	540	400	✓	1	1	4932352751	4002395374090	55,00	67,10
12	690	550		1	1	4932430727	4002395383887	71,10	86,74
14	340	200		1	1	4932352752	4002395374106	51,10	62,34
14	540	400	✓	1	1	4932352753	4002395374113	60,10	73,32
15	340	200		1	1	4932352754	4002395374120	47,30	57,71
15	540	400	✓	1	1	4932352755	4002395374137	62,40	76,13
16	340	200		1	1	4932352756	4002395374144	52,80	64,42
16	540	400	✓	1	1	4932352757	4002395374151	64,10	78,20
16	940	800	✓	1	1	4932352758	4002395374168	95,60	116,63
16	1320	1180	✓	1	1	4932352759	4002395374175	249,40	304,27
18	340	200		1	1	4932352760	4002395374182	54,50	66,49
18	540	400	✓	1	1	4932352761	4002395374199	68,30	83,33
18	940	800	✓	1	1	4932352762	4002395374205	98,10	119,68
18	1320	1180	✓	1	1	4932352763	4002395374212	190,60	232,53
20	320	200		1	1	4932352764	4002395374229	56,70	69,17
20	520	400	✓	1	1	4932352765	4002395374236	68,30	83,33
20	920	800	✓	1	1	4932352766	4002395374243	95,60	116,63
20	1320	1200	✓	1	1	4932352767	4002395374250	196,50	239,73
22	320	200		1	1	4932352768	4002395374267	62,40	76,13
22	520	400	✓	1	1	4932352769	4002395374274	75,80	92,48
22	920	800	✓	1	1	4932352770	4002395374281	111,70	136,27
22	1320	1200	✓	1	1	4932352771	4002395374298	256,20	312,56
24	320	200		1	1	4932352772	4002395374304	66,40	81,01
24	520	400	✓	1	1	4932352773	4002395374311	82,40	100,53
25	320	200		1	1	4932352774	4002395374328	65,40	79,79
25	520	400	✓	1	1	4932352775	4002395374335	83,40	101,75
25	920	800	✓	1	1	4932352776	4002395374342	129,70	158,23
25	1320	1200	✓	1	1	4932352777	4002395374359	270,40	329,89
26	520	400		1	1	4932430728	4002395383894	91,40	111,51
28	370	250		1	1	4932352778	4002395374366	76,10	92,84
28	570	450	✓	1	1	4932352779	4002395374373	94,80	115,66
28	670	550	✓	1	1	4932352780	4002395374380	126,90	154,82
28	920	800	✓	1	1	4932352781	4002395374397	150,90	184,10
28	1320	1200	✓	1	1	4932352782	4002395374403	284,50	347,09
30	370	250		1	1	4932352783	4002395374410	86,40	105,41
30	570	450		1	1	4932352784	4002395374427	103,90	126,76
30	920	800		1	1	4932430729	4002395383900	152,20	185,68
32	370	250		1	1	4932352785	4002395374434	84,90	103,58
32	570	450		1	1	4932352786	4002395374441	110,70	135,05
32	920	800	✓	1	1	4932352787	4002395374458	170,90	208,50
32	1320	1200	✓	1	1	4932352788	4002395374465	296,20	361,36
35	370	250		1	1	4932352789	4002395374472	97,60	119,07
35	570	450		1	1	4932352790	4002395374489	122,20	149,08
35	920	800	✓	1	1	4932352791	4002395374496	213,20	260,10
38	370	250		1	1	4932352792	4002395374502	121,30	147,99
38	570	450		1	1	4932352793	4002395374519	146,60	178,85
40	370	250		1	1	4932352794	4002395374526	143,20	174,70
40	570	450	✓	1	1	4932352795	4002395374533	173,10	211,18
40	920	800	✓	1	1	4932352796	4002395374540	247,40	301,83
40	1320	1200	✓	1	1	4932352797	4002395374557	378,90	462,26
45	570	450		1	1	4932352798	4002395374564	261,70	319,27
45	920	800		1	1	4932430730	4002395383917	294,40	359,17
50	570	450		1	1	4932430731	4002395383924	314,70	383,93
52	570	450		1	1	4932352799	4002395374571	333,10	406,38
Set Foratura SDS-Max (5 pezzi).									
Ø 16/18x540 mm e diametro 20/22/25x520 mm.				5	1	4932352800	4002395374588	327,10	399,06

✓ Preforatura necessaria.

Punte SDS-Max con aspirazione

Punta per estrazione polveri efficiente e veloce.

Foratura efficiente senza polveri per un ambiente di lavoro pulito e sicuro.

Testa della punta si raffredda velocemente per una maggiore durata.

Design della testa a 4 taglienti previene che la punta si inceppi in presenza di tondino.

Massima precisione del foro e tenuta del tassello, conformità alle direttive PGM.

Attacco universale adatto per la maggior parte degli aspiratori con tubo 32 – 38 mm.

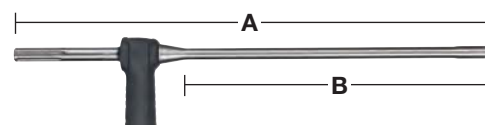

Ø (mm)	Lunghezza totale (mm) A	Lunghezza utile (mm) B	Quantità confezione	Min. quantità ordinabile	Codice prodotto	Codice EAN	Prezzo Listino IVA escl. (€)	Prezzo Listino IVA incl. (€)
16	600	400	1	1	4932459287	4058546002534	216,80	264,50
18	600	400	1	1	4932459288	4058546002541	226,90	276,82
20	600	400	1	1	4932459289	4058546002558	232,10	283,16
22	600	400	1	1	4932459290	4058546002565	234,70	286,33
24	600	400	1	1	4932459291	4058546002572	242,30	295,61
25	600	400	1	1	4932459292	4058546002589	244,80	298,66
28	600	400	1	1	4932459293	4058546002596	275,50	336,11
28	900	900	1	1	4932459294	4058546002602	382,50	466,65
30	600	400	1	1	4932459295	4058546002619	280,50	342,21
30	900	700	1	1	4932459296	4058546002626	395,30	482,27
32	600	400	1	1	4932459297	4058546002633	295,90	361,00
32	900	700	1	1	4932459298	4058546002640	415,70	507,15
35	600	400	1	1	4932459299	4058546002657	306,00	373,32
35	900	700	1	1	4932459300	4058546002664	428,40	522,65
Adattatore per aspiratore.			1	1	4931416173	4002395805501	16,10	19,64



Punte perforatrici tunnel in TCT monoblocco - Sistema SDS-Max

Un unico pezzo in robusto acciaio per la massima resistenza.
 Massima durata e vita utile.
 Punte perforatrici tunnel (fornite con perno filettato)
 Utilizzabile con martelli demoperforatori.
 Made in Germany.
 Non utilizzabile per cemento armato.

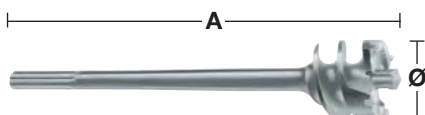
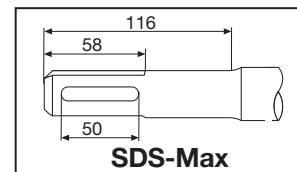

Ø (mm)	Lunghezza totale (mm) A	Quantità confezione	Min. quantità ordinabile	Codice prodotto	Codice EAN	Prezzo Listino IVA escl. (€)	Prezzo Listino IVA incl. (€)
45	550	1	1	4932373892	4002395353217	264,80	323,06
45	990	1	1	4932399366	4002395359837	330,60	403,33
55	550	1	1	4932373893	4002395353224	290,70	354,65
55	990	1	1	4932399368	4002395359851	370,20	451,64
65	550	1	1	4932373894	4002395353231	313,40	382,35
65	990	1	1	4932399370	4002395359875	403,80	492,64
80	550	1	1	4932373895	4002395353248	358,80	437,74
80	990	1	1	4932399372	4002395359899	501,50	611,83

Punte perforatrici a corona in TCT monoblocco - Sistema SDS-Max

Un unico pezzo in robusto acciaio.
 Massima durata e vita utile.
 Fornita con punta pilota ed espulsore.
 Non utilizzabile su cemento armato.
 Made in Germany.

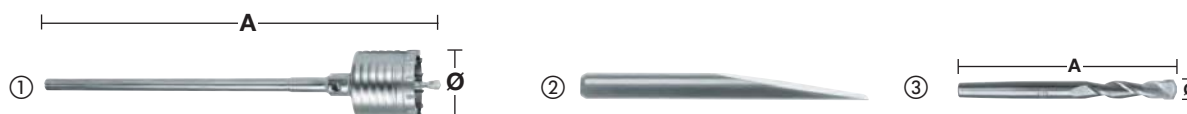

Descrizione	Ø (mm)	Lunghezza totale (mm) A	Quantità confezione	Min. quantità ordinabile	Codice prodotto	Codice EAN	Prezzo Listino IVA escl. (€)	Prezzo Listino IVA incl. (€)
①	50	290	1	1	4932399373	4002395359905	199,40	243,27
	50	550	1	1	4932373884	4002395353132	255,70	311,95
	68	290	1	1	4932399374	4002395359912	228,30	278,53
	68	550	1	1	4932373885	4002395353149	287,80	351,12
	80	290	1	1	4932399375	4002395359929	260,00	317,20
	80	550	1	1	4932373886	4002395353156	324,90	396,38
	100	550	1	1	4932373888	4002395353170	382,40	466,53
	125	550	1	1	4932373889	4002395353187	470,10	573,52
	150	550	1	1	4932373890	4002395353194	556,60	679,05
② Espulsore.			1	1	4932399021	4002395356065	11,90	14,52
③ Punta pilota.	11	120	1	1	4932245967	4002395307111	11,70	14,27

Punte perforatrici a corona in TCT - Sistema SDS-Max

Non adatto a martelli perforatori con peso superiore a > 10 kg.
 Made in Germany.
 Non utilizzabili su cemento armato.

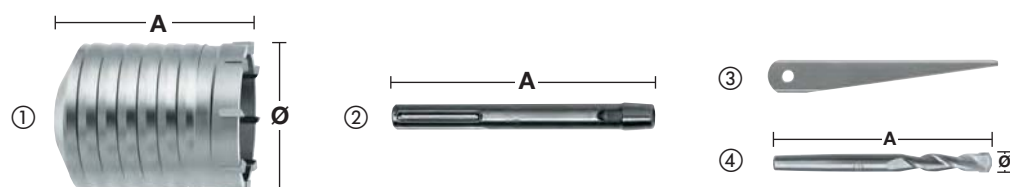

Descrizione	Ø (mm)	Lunghezza totale (mm) A	Quantità confezione	Min. quantità ordinabile	Codice prodotto	Codice EAN	Prezzo Listino IVA escl. (€)	Prezzo Listino IVA incl. (€)
①	40	100	1	1	4932245992	4002395307180	76,80	93,70
	50	100	1	1	4932430732	4002395383931	86,30	105,29
	60	100	1	1	4932430733	4002395383948	105,60	128,83
	65	100	1	1	4932245994	4002395307203	118,20	144,20
	68	100	1	1	4932430734	4002395383955	121,80	148,60
	80	100	1	1	4932245995	4002395307210	142,70	174,09
	90	100	1	1	4932430735	4002395383962	147,20	179,58
	100	100	1	1	4932367304	4002395336432	167,70	204,59
	125	100	1	1	4932367306	4002395336456	199,40	243,27
	150	100	1	1	4932367308	4002395336470	257,80	314,52
② Codolo SDS-Max.	-	180	1	1	4932343667	4002395315932	54,80	66,86
	-	450	1	1	4932343670	4002395315949	89,60	109,31
③ Espulsore.	-	-	1	1	4932604214	4002395311231	7,30	8,91
④ Punta pilota.	11	120	1	1	4932245967	4002395307111	11,70	14,27

Adattatore



Descrizione	Attacco	Attacco mandrino trapano	Quantità confezione	Min. quantità ordinabile	Codice prodotto	Codice EAN	Prezzo Listino IVA escl. (€)	Prezzo Listino IVA incl. (€)
Adattatore.	SDS-Max	SDS-Plus	1	1	4932359490	4002395325795	72,70	88,69

Ratio system SDS-Max

Sistema estremamente flessibile che permette di avere diverse combinazioni di lunghezza e diametri. Per punte corona e tunnel. Si consiglia un massimo di 3 prolungh.

Efficienza dei costi. Più versatilità significa meno punte = meno peso nella borsa dell'utilizzatore

Utilizzabile su martelli fino ad 8 Kg

Punte perforatrici tunnel (fornite con perno filettato)

Non utilizzabile in cemento armato.

Descrizione	Ø (mm)	Lunghezza totale (mm) A	Quantità confezione	Min. quantità ordinabile	Codice prodotto	Codice EAN	Prezzo Listino IVA escl. (€)	Prezzo Listino IVA incl. (€)
① Albero SDS-Max	-	195	1	1	4932430736	4002395383979	58,40	71,25
② Prolunga (incl. vite filettata)	25	280	1	1	4932430737	4002395383986	99,10	120,90
③ Vite Filettata	-	-	1	1	4932430738	4002395383993	16,50	20,13
④ Perno filettato con estremità conica 1:8 per corone	-	-	1	1	4932430748	4002395384099	83,70	102,11
⑤ Punte perforatrici a corone tct	40	100	1	1	4932245992	4002395307180	76,80	93,70
	50	100	1	1	4932430732	4002395383931	86,30	105,29
	60	100	1	1	4932430733	4002395383948	105,60	128,83
	65	100	1	1	4932245994	4002395307203	118,20	144,20
	68	100	1	1	4932430734	4002395383955	121,80	148,60
	80	100	1	1	4932245995	4002395307210	142,70	174,09
	90	100	1	1	4932430735	4002395383962	147,20	179,58
	100	100	1	1	4932367304	4002395336432	167,70	204,59
	125	100	1	1	4932367306	4002395336456	199,40	243,27
	150	100	1	1	4932367308	4002395336470	257,80	314,52
⑥ Espulsore.	-	-	1	1	4932604214	4002395311231	7,30	8,91
⑦ Punta pilota.	11	120	1	1	4932245967	4002395307111	11,70	14,27
⑧ Punte perforatrici tunnel (fornite con perno filettato)	30	150	1	1	4932430739	4002395384006	149,70	182,63
	35	150	1	1	4932430740	4002395384013	172,60	210,57
	40	150	1	1	4932430743	4002395384044	180,10	219,72
	45	150	1	1	4932430744	4002395384051	190,30	232,17
	55	150	1	1	4932430745	4002395384068	225,80	275,48
	60	150	1	1	4932430741	4002395384020	246,10	300,24
	68	150	1	1	4932430746	4002395384075	261,40	318,91
	80	150	1	1	4932430747	4002395384082	327,30	399,31
	90	150	1	1	4932430742	4002395384037	403,40	492,15

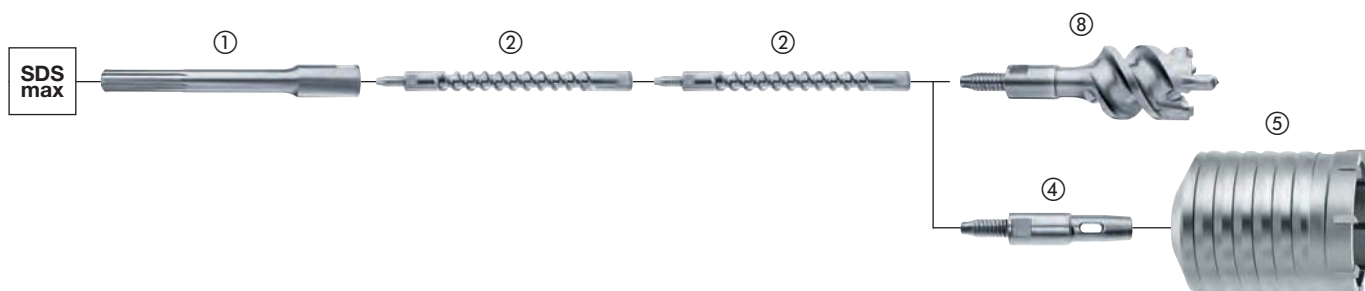

Drill Connect

L'innovativo e brevettato sistema Drill Connect è la risposta di ultima generazione per coloro che pretendono la massima versatilità e allo stesso tempo un largo diametro.

VERSATILE

L'innovativo e brevettato sistema Drill Connect è la soluzione non plus ultra per chi cerca la massima versatilità con utensili di perforazione di grande diametro (oltre Ø 32 mm).

Drill Connect funge da collegamento tra la macchina (classe fino a 8 kg) e gli utensili di perforazione.

ECONOMICO

Riduzione dei costi grazie al ricorso ad utensili di perforazione corti, allungabili mediante Drill Connect e le prolunghe. Consente di ridurre sensibilmente i costi di deposito/magazzino e gli investimenti. Le punte corte sono più economiche.

È sufficiente che l'utente disponga di un'unica punta, in un'unica misura con un unico alloggiamento.

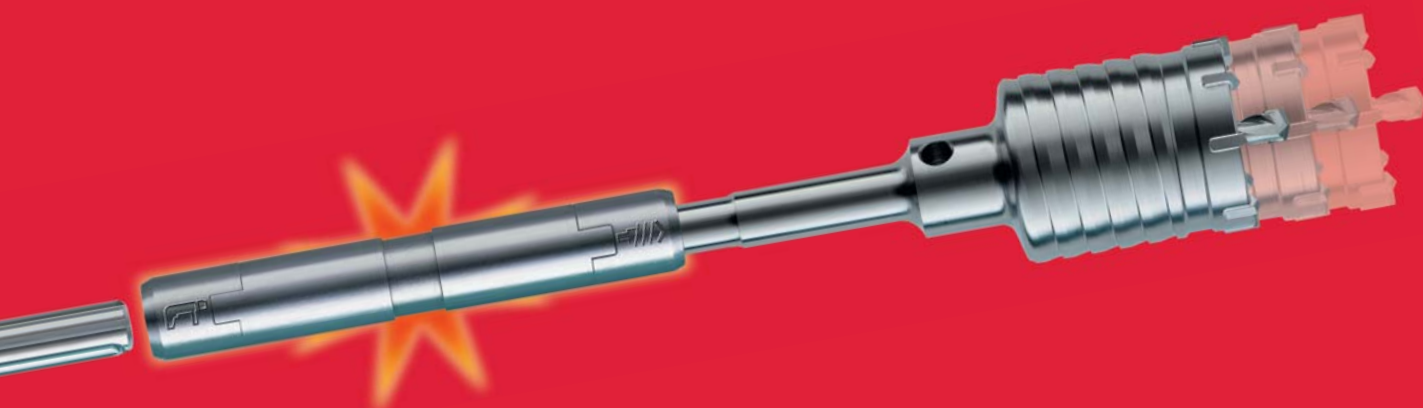

EFFICACE

100% di trasferimento dell'energia dal martello alla punta.



- Riduzione del peso ricorrendo a utensili di perforazione corti e alle estensioni di 18 mm di diametro.
- Facile fissaggio di estensioni e utensili di perforazione grazie al sistema "a due clic".

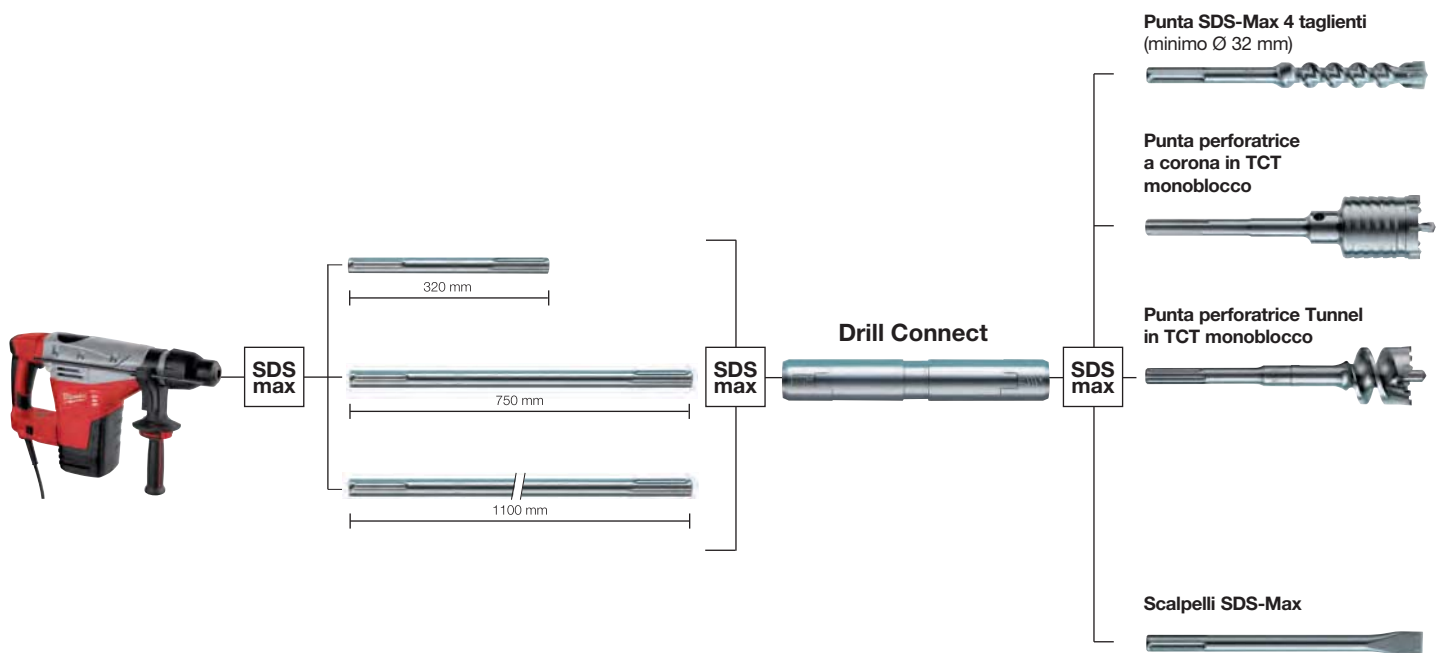

Drill Connect

Utilizzabile con utensili di perforazione che supportano punte di grande diametro oltre Ø 32 mm.
Utilizzabile con utensili fino a 8 kg.

Descrizione	Attacco	Attacco connessione utensile	Lunghezza totale (mm) A	Quantità confezione	Min. quantità ordinabile	Codice prodotto	Codice EAN	Prezzo Listino IVA escl. (€)	Prezzo Listino IVA incl. (€)
Drill connect.	SDS-Max	SDS-Max	190	1	1	4932399128	4002395357321	256,40	312,81

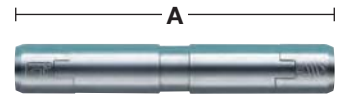

Prolunghe

Descrizione	Attacco	Attacco connessione utensile	Lunghezza (mm) A	Quantità confezione	Min. quantità ordinabile	Codice prodotto	Codice EAN	Prezzo Listino IVA escl. (€)	Prezzo Listino IVA incl. (€)
Prolunghe SDS-Max.	SDS-Max	SDS-Max	320	1	1	4932399242	4002395358533	37,20	45,38
Prolunghe SDS-Max.	SDS-Max	SDS-Max	750	1	1	4932399129	4002395357338	48,80	59,54
Prolunghe SDS-Max.	SDS-Max	SDS-Max	1100	1	1	4932399243	4002395358540	66,20	80,76

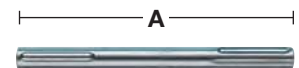

Grasso

Questo grasso ha una formulazione speciale per lubrificare e proteggere sia l'utensile che gli accessori, per una maggiore durata.

Applicare direttamente sull'attacco della punta, dello scalpello, del carotatore ecc.

Contiene 50 grammi

Descrizione	Quantità confezione	Min. quantità ordinabile	Codice prodotto	Codice EAN	Prezzo Listino IVA escl. (€)	Prezzo Listino IVA incl. (€)
Grasso.	1	1	4932352273	4002395369324	7,80	9,52
Espositore da banco con 15 x singolo tubo 4932352273.	15	1	4932352274	4002395369331	113,80	138,84



SCALPELLI AUTOAFFILANTI SLEDGE™

X2

MAGGIORE DURATA

*VS SCALPELLI STANDARD

I nostri scalpelli SLEDGE™ rimangono affilati più a lungo. I bordi rinforzati garantiscono massima durabilità e minore usura.. Abbiamo progettato questi scalpelli per avere bordi sempre affilati per massima produttività e punta ottimizzata per la rapida rimozione del materiale.

Nessuna ri-affilatura necessaria. Nessun tempo morto. Acciaio di alta qualità per massima durabilità e vita utile maggiore nelle demolizioni di cemento rispetto agli scalpelli standard. Da utilizzare con martelli rotativi SDS-Plus e SDS-Max

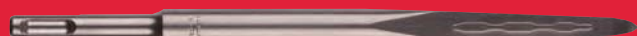

MAGGIORE
DURATA

PUNTA
AUTOAFFILANTE

MADE IN
GERMANY

ESTREMITÀ
RETIFICATA

PIÙ AFFILATO, PIÙ VELOCE ED EVITA GLI INCEPPAMENTI

Scalpellini autoaffilanti SDS-Plus SLEDGE™

NUOVO

Fino a 2 volte più duraturi rispetto agli scalpelli standard.
 Autoaffilante, massima performance più a lungo.
 Massima superficie di lavoro, maggior produttività, maggior rimozione.
 Estremità rettificata. Più affilato più veloce ed evita gli inceppamenti.
 Made in Germany.

Descrizione	Lunghezza totale (mm)	Diametro della lama (mm)	Quantità confezione	Min. quantità ordinabile	Codice prodotto	Codice EAN	Prezzo Listino IVA escl. (€)	Prezzo Listino IVA incl. (€)
① Scalpello a punta SDS-Plus SLEDGE™	250	-	1	1	4932478262	4058546344399	16,25	19,83
			10	1	4932478272	4058546344498	154,38	188,34
② Scalpello piatto SDS-Plus SLEDGE™	250	20	1	1	4932478263	4058546344405	16,25	19,83
			10	1	4932478273	4058546344504	154,38	188,34
③ Scalpello piatto SDS-Plus SLEDGE™	250	40	1	1	4932478264	4058546344412	21,75	26,54
④ Scalpello a spatola SDS-Plus SLEDGE™	250	50	1	1	4932478265	4058546344429	24,50	29,89



Scalpellini Autoaffilanti SDS-Max SLEDGE™

NUOVO

Fino a 2 volte più duraturi rispetto agli scalpelli standard.
 Autoaffilante, massima performance più a lungo.
 Massima superficie di lavoro, maggior produttività, maggior rimozione.
 Estremità rettificata. Più affilato più veloce ed evita gli inceppamenti.
 Made in Germany.

Descrizione	Lunghezza totale (mm)	Diametro della lama (mm)	Quantità confezione	Min. quantità ordinabile	Codice prodotto	Codice EAN	Prezzo Listino IVA escl. (€)	Prezzo Listino IVA incl. (€)
① Scalpello a punta SDS-Max SLEDGE™	400	-	1	1	4932478266	4058546344436	27,50	33,55
			20	1	4932478274	4058546344511	522,50	637,45
② Scalpello piatto SDS-Max SLEDGE™	400	25	1	1	4932478267	4058546344443	27,50	33,55
			20	1	4932478275	4058546344528	522,50	637,45
③ Scalpello largo SDS-Max SLEDGE™	380	50	1	1	4932478268	4058546344450	30,00	36,60
④ Scalpello largo SDS-Max SLEDGE™	300	80	1	1	4932478269	4058546344467	30,00	36,60
⑤ Scalpello a spatola SDS-Max SLEDGE™	380	50	1	1	4932478270	4058546344474	31,00	37,82
⑥ Scalpello a spatola SDS-Max SLEDGE™	300	50	1	1	4932478271	4058546344481	30,00	36,60

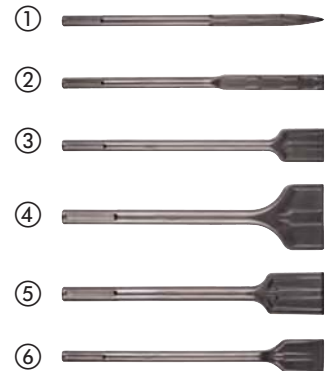

Scalpelli SDS-Plus

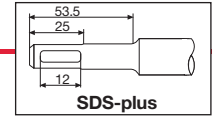

Descrizione	Lunghezza totale (mm)	Diametro della lama (mm)	Quantità confezione	Min. quantità ordinabile	Codice prodotto	Codice EAN	Prezzo Listino IVA escl. (€)	Prezzo Listino IVA incl. (€)
① Scalpello a punta fine SDS-Plus	180	-	1	1	4932451731	4002395276813	11,50	14,03
② Scalpello a punta SDS-Plus	250	-	1	1	4932339625	4002395304813	8,90	10,86
③ Scalpello piatto fine SDS-Plus	180	14	1	1	4932451732	4002395276820	7,70	9,39
④ Scalpello piatto SDS-Plus	250	20	1	1	4932339626	4002395304820	9,10	11,10
⑤ Scalpello largo SDS-Plus	250	40	1	1	4932367146	4002395334377	16,20	19,76
⑥ Set scalpelli SDS-Plus: 1 x punta, 1 x piatto, 1 x largo.	250	-	3	1	4932430001	4002395376629	27,20	33,18
⑦ Scalpello a spatola SDS-Plus	250	40	1	1	4932353424	4002395320202	16,70	20,37
	250	50	1	1	4932352343	4002395370023	24,00	29,28
⑧ Scalpello a sgorbia.	250	22	1	1	4932339627	4002395304837	21,10	25,74
⑨ Scalpello a spatola SDS-Plus - per rimozione plastica	165	75	1	1	4932352344	4002395370030	29,30	35,75
⑩ Scalpello a spatola completo.	250	100	1	1	4932352919	4002395375776	183,50	223,87
Ricambio spatola.	-	-	1	1	4932352920	4002395375783	55,60	67,83
⑪ Scalpello per fughe con denti in carburo SDS-Plus	125	32	1	1	4932472029	4058546324254	147,50	179,95
	200	32	1	1	4932472030	4058546324261	147,50	179,95

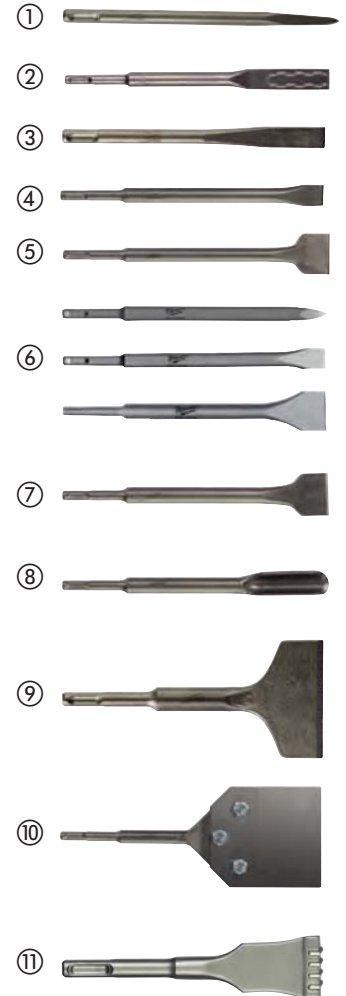

Scalpellì SDS-Max

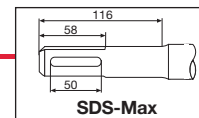

Descrizione	Lunghezza totale (mm)	Diametro della lama (mm)	Quantità confezione	Min. quantità ordinabile	Codice prodotto	Codice EAN	Prezzo Listino IVA escl. (€)	Prezzo Listino IVA incl. (€)
① Scalpello a punta SDS-Max	280	-	1	1	4932343734	4002395317509	13,30	16,23
	400	-	1	1	4932343735	4002395317516	14,50	17,69
	400	-	20	1	4932399302	4002395359165	205,50	250,71
	600	-	1	1	4932343736	4002395317523	19,10	23,30
② Scalpello piatto SDS-Max	280	25	1	1	4932343737	4002395317530	12,90	15,74
	400	25	1	1	4932343738	4002395317547	14,50	17,69
	400	25	20	1	4932399303	4002395359172	207,50	253,15
	600	25	1	1	4932343739	4002395317554	18,90	23,06
③ Scalpello largo SDS-Max	400	50	1	1	4932343743	4002395317592	25,40	30,99
	300	80	1	1	4932343744	4002395317608	32,20	39,28
④ Scalpello a spatola SDS-Max	300	115	1	1	4932343745	4002395317615	53,80	65,64
	300	80	1	1	4932399234	4002395358489	34,20	41,72
⑤ Scalpello a sgorbia SDS-Max	300	26	1	1	4932343740	4002395317561	32,70	39,89
⑥ Scalpello a spatola SDS-Max	400	110	1	1	4932343747	4002395317639	77,90	95,04
⑦ Scalpello bocciarda SDS-Max	240	50	1	1	4932352918	4002395375769	152,70	186,29
⑧ Piantapicchetti SDS-Max	220	Ø 13.3	1	1	4932451354	4002395159031	86,60	105,65
	220	Ø 16.6	1	1	4932451355	4002395159048	86,60	105,65
	220	Ø 22.2	1	1	4932451356	4002395159055	127,40	155,43
⑨ Scalpello SDS-Max rimozione denti corona 11 mm	215	11	1	1	4932464298	4058546222437	32,50	39,65
	215	14	1	1	4932464910	4058546228552	37,50	45,75
⑩ Scalpello per fughe con denti in carburo SDS-Max	280	38	1	1	4932472031	4058546324278	162,50	198,25



Sistema aspirazione scalpellatura PCHDE

Sistema di aspirazione per scalpellatura universale per i martelli SDS-Max.

Raccoglie fino al 90% delle polveri dovute alla scalpellatura.

Maggiore risparmio di tempo - meno lavoro dopo l'applicazione.

Adattabile ad ogni aspiratore MILWAUKEE® grazie al click system.

Può essere usato solo con gli appositi scalpelli.

Le seguenti parti di ricambio sono disponibili per un veloce ripristino dell'efficienza dell'utensile: molla (4931328988), O ring in plastica (5 pz) (4931455278), scocca principale in plastica (4931449576) e parte frontale (4931455277).



Descrizione	Quantità confezione	Min. quantità ordinabile	Codice prodotto	Codice EAN	Prezzo Listino IVA escl. (€)	Prezzo Listino IVA incl. (€)
PCHDE. Include 1 scalpello a punta SDS-Max	1	1	4932455280	4002395247943	135,60	165,43
PCHDE. Include 1 scalpello piatto SDS-Max	1	1	4932455275	4002395247936	125,60	153,23
Scalpello a punta SDS-Max da 400 mm	1	1	4932455144	4002395247981	30,80	37,58
Scalpello piatto SDS-Max da 400 mm	1	1	4932455145	4002395247974	30,80	37,58

Scalpelli Esagono 21 mm

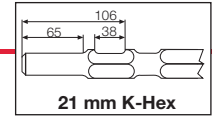

Descrizione	Lunghezza totale (mm)	Diametro della lama (mm)	Quantità confezione	Min. quantità ordinabile	Codice prodotto	Codice EAN	Prezzo Listino IVA escl. (€)	Prezzo Listino IVA incl. (€)
	380	-	1	1	4932399251	4002395358632	19,50	23,79
① Scalpello a punta	450	-	1	1	4932399252	4002395358649	21,70	26,47
	600	-	1	1	4932399253	4002395358656	24,20	29,52
	380	25	1	1	4932399256	4002395358687	19,40	23,67
② Scalpello piatto	450	25	1	1	4932399257	4002395358694	22,00	26,84
	600	25	1	1	4932399258	4002395358700	24,00	29,28
	300	50	1	1	4932399260	4002395358724	33,00	40,26
③ Scalpello largo	300	75	1	1	4932399261	4002395358731	40,40	49,29
	533	110	1	1	4932399264	4002395358762	105,60	128,83
④ Scalpello a spatola	222	∅ 12	1	1	4932399265	4002395358779	126,40	154,21
⑤ Piantapicchetti	222	∅ 25	1	1	4932399269	4002395358816	137,70	167,99



SDS-Max/21 mm K-Esagonale. Applicazioni speciali.

Costipatori

Applicazioni: Adatto per compattare e consolidare le superfici prima della posa del calcestruzzo. Battitura dei materiali di riempimento nei canali. Necessita del codolo universale.

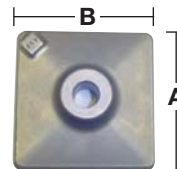

Descrizione	Larghezza (mm) A	Lunghezza utile (mm) B	Quantità confezione	Min. quantità ordinabile	Codice prodotto	Codice EAN	Prezzo Listino IVA escl. (€)	Prezzo Listino IVA incl. (€)
Costipatore quadrato 120 x 120.	120	120	1	1	4932399270	4002395358823	74,50	90,89

Utensili per il trattamento delle superfici

Applicazioni: Per irruvidire il calcestruzzo prima di essere ricoperto. Necessita del codolo universale.

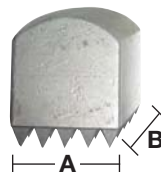

Descrizione	Lunghezza (mm) A	Larghezza (mm) B	Quantità confezione	Min. quantità ordinabile	Codice prodotto	Codice EAN	Prezzo Listino IVA escl. (€)	Prezzo Listino IVA incl. (€)
Trattamento superfici - HSS (16 denti)	50	50	1	1	4932399279	4002395358915	56,20	68,56

Utensili per la pulizia delle superfici

Applicazioni: Per la rimozione di adesivo, colla ed altri materiali d'incollaggio dalle superfici come mattonelle. Necessita del codolo universale

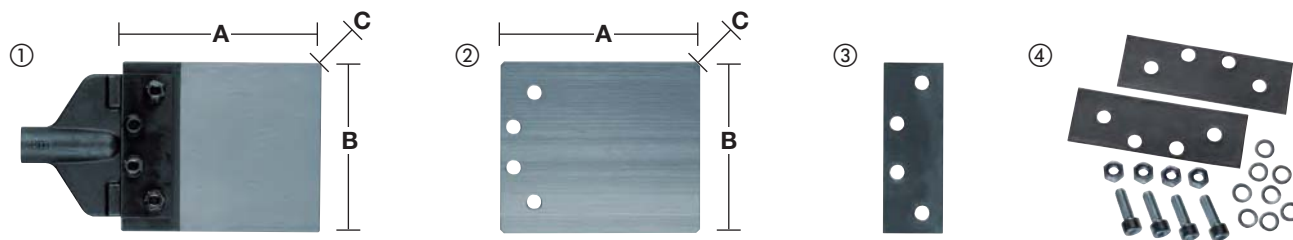

Descrizione	Lunghezza lama (mm) A	Diametro della lama (mm) B	Spessore (mm) C	Quantità confezione	Min. quantità ordinabile	Codice prodotto	Codice EAN	Prezzo Listino IVA escl. (€)	Prezzo Listino IVA incl. (€)
① Utensile di pulitura con lama da 2 mm con codolo universale.	180	150	2	2	1	4932399272	4002395358847	158,30	193,13
② Lama di ricambio da 2 mm.	180	150	2	1	1	4932399273	4002395358854	32,10	39,16
③ Sostituzione del supp. di serraggio.				1	1	4932399275	4002395358878	28,60	34,89
④ Kit service. 2 x guarnizione, 4 dadi, 4 viti, 8 x rondelle.				18	1	4932352300	4002395369591	30,70	37,45

Codoli universali



Descrizione	Lunghezza totale (mm) A	Quantità confezione	Min. quantità ordinabile	Codice prodotto	Codice EAN	Prezzo Listino IVA escl. (€)	Prezzo Listino IVA incl. (€)
① Attacco SDS-Max.	300	1	1	4932343771	4002395317745	52,90	64,54
② Attacco K-Esagonale 21 mm.	300	1	1	4932399280	4002395358922	24,80	30,26
	450	1	1	4932399281	4002395358939	26,90	32,82

Protezione polveri

Evita che la polvere e la sporcizia entri all'interno della macchina.



Descrizione	Quantità confezione	Min. quantità ordinabile	Codice prodotto	Codice EAN	Prezzo Listino IVA escl. (€)	Prezzo Listino IVA incl. (€)
Cuffia parapolvere.	1	1	9170086960	4002395565504	4,00	4,88

Scalpelli Esagono 28 mm

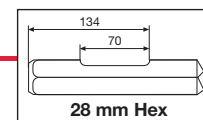

Descrizione	Lunghezza totale (mm)	Diametro della lama (mm)	Quantità confezione	Min. quantità ordinabile	Codice prodotto	Codice EAN	Prezzo Listino IVA escl. (€)	Prezzo Listino IVA incl. (€)
① Scalpello a punta 28 mm Hex	400	-	1	1	4932459774	4058546029463	47,50	57,95
② Scalpello piatto	400	35	1	1	4932459775	4058546029470	50,00	61,00
③ Scalpello largo	400	80	1	1	4932459776	4058546029487	120,00	146,40
④ Scalpello a spatola	400	125	1	1	4932459777	4058546029494	120,00	146,40
⑤ Scalpello taglia asfalto	400	90	1	1	4932459778	4058546029500	147,50	179,95
⑥ Codolo conico	-	-	1	1	4932459779	4058546029517	225,00	274,50
⑦ Costipatore	200	200	1	1	4932459780	4058546029524	500,00	610,00

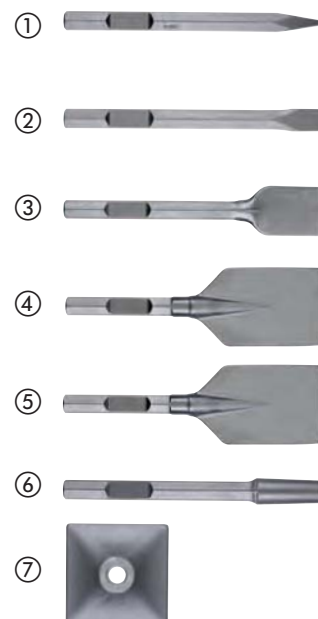

Scalpelli Esagono 30 mm

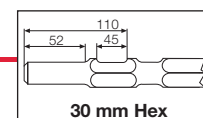

Descrizione	Lunghezza totale (mm)	Diametro della lama (mm)	Quantità confezione	Min. quantità ordinabile	Codice prodotto	Codice EAN	Prezzo Listino IVA escl. (€)	Prezzo Listino IVA incl. (€)
① Scalpello a punta 30 mm Hex	400	-	1	1	4932464162	4058546221072	50,00	61,00
② Scalpello piatto	400	32	1	1	4932464163	4058546221089	50,00	61,00
③ Scalpello largo	400	75	1	1	4932464164	4058546221096	125,00	152,50
④ Scalpello largo	400	100	1	1	4932464165	4058546221102	137,50	167,75
⑤ Scalpello taglia asfalto	400	90	1	1	4932464166	4058546221119	137,50	167,75
⑥ Codolo Conico	-	-	1	1	4932464167	4058546221126	40,00	48,80

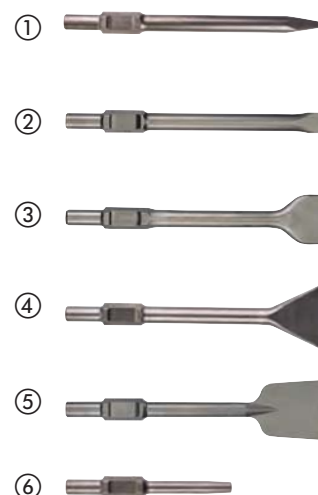

Tipo		In sezione	Adatto per
① SDS-plus	punta		AEG, MILWAUKEE®, Bosch, Dewalt, Hilti, Hitachi, Kango, Makita, Ryobi
① SDS-plus	scalpello		AEG, MILWAUKEE®, Bosch, Dewalt, Hilti, Hitachi, Kango, Makita, Ryobi
② SDS-Max	punta		AEG, MILWAUKEE®, Bosch, Dewalt, Hilti, Hitachi, Kango, Makita, Ryobi
② SDS-Max	scalpello		AEG, MILWAUKEE®, Bosch, Dewalt, Hilti, Hitachi, Kango, Makita, Ryobi
③ Punte millerighe	punta		AEG, MILWAUKEE®, Bosch, Dewalt, Hilti, Hitachi, Kango, Makita, Metabo
④ Scalpello millerighe	scalpello		AEG, MILWAUKEE®, Bosch, Dewalt, Hilti, Hitachi, Kango, Makita, Metabo
⑤ 13 mm esagono	punta		Hitachi, Makita
⑥ 17 mm esagono	scalpello		Hitachi, Makita
⑦ 19 mm K-esagono	scalpello		Kango
⑧ 19 mm esagono	scalpello		AEG, MILWAUKEE®, Bosch, Dewalt, Ryobi
⑨ 21 mm K-esagono	punta		Hitachi, Kango, Makita, MILWAUKEE®
⑩ 21 mm K-esagono	scalpello		Hitachi, Kango, Makita, MILWAUKEE®
⑪ 28 mm esagono	scalpello		AEG, MILWAUKEE®
⑫ 30 mm esagono	scalpello		Atlas Copco, Kango, MILWAUKEE®

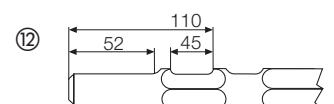
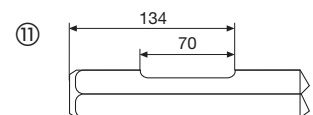
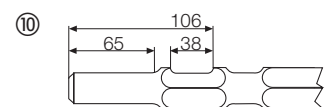
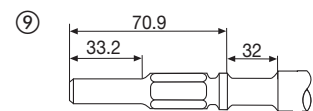
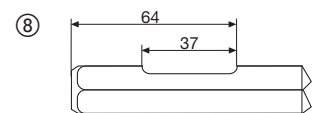
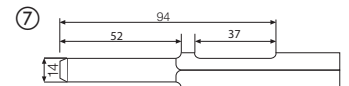
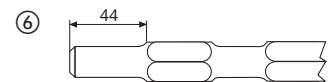
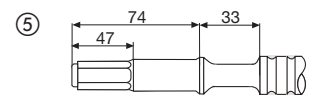
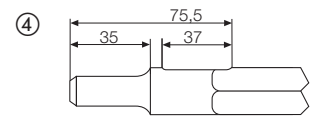
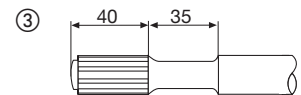
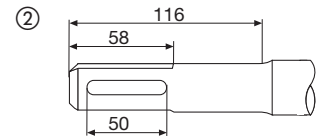
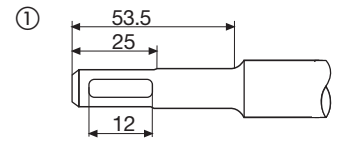

SHOCKWAVE IMPACT DUTY TM

Punte multimateriale

NUOVO

Progettate per essere utilizzate con l'avvitatore ad impulsi e trapani / avvitatori.

Codolo esagonale fino alla lunghezza 260mm, codolo a tre facce fino alla lunghezza 400mm.

Tagliente al carburo di Tungsteno (TCT) permette di forare su cemento, mattoni, tegole, blocchi cemento, metallo sottile, piastrelle ceramiche di durezza medio morbida, tutti i tipi di legno e PVC.

Scanalatura di colore bianco per una facile identificazione.

Ø (mm)	Lunghezza totale (mm)	Lunghezza utile (mm)	Quantità confezione	Min. quantità ordinabile	Codice prodotto	Codice EAN	Prezzo Listino IVA escl. (€)	Prezzo Listino IVA incl. (€)
3	90	45	1	1	4932471091	4058546287191	3,00	3,66
4	90	45	1	1	4932471092	4058546287207	3,30	4,03
5	100	50	1	1	4932471093	4058546287214	3,30	4,03
5.5	100	50	1	1	4932471094	4058546287221	3,30	4,03
5.5	150	90	1	1	4932471095	4058546287238	3,60	4,39
6	100	50	1	1	4932471096	4058546287245	3,60	4,39
6	150	90	1	1	4932471097	4058546287252	4,05	4,94
6	200	140	1	1	4932471098	4058546287269	5,10	6,22
6	400	340	1	1	4932471099	4058546287276	9,00	10,98
6.5	150	100	1	1	4932471100	4058546287283	4,50	5,49
6.5	200	140	1	1	4932471101	4058546287290	5,10	6,22
6.5	400	340	1	1	4932471102	4058546287306	9,60	11,71
7	100	50	1	1	4932471103	4058546287313	5,10	6,22
8	120	60	1	1	4932471104	4058546287320	5,40	6,59
8	260	200	1	1	4932471105	4058546287337	6,60	8,05
8	400	340	1	1	4932471106	4058546287344	10,20	12,44
10	120	60	1	1	4932471107	4058546287351	6,00	7,32
10	260	200	1	1	4932471108	4058546287368	7,50	9,15
10	400	340	1	1	4932471109	4058546287375	10,50	12,81
12	150	90	1	1	4932471110	4058546287382	7,80	9,52
12	260	260	1	1	4932471111	4058546287399	10,80	13,18
Set 1 Punte multimateriale 8 pz								
①	Ø 4 x 90 mm, Ø 5 / 5 / 6 / 6 x 100 mm, Ø 8 / 10 x 120 mm, Ø 12 x 150 mm		8	6	4932471112	4058546287405	37,50	45,75

Set 2 Punte multimateriale 8 pz								
	Ø 4 x 90mm, Ø 5 / 5.5 / 5.5 x 100mm, Ø 6 / 7 x 100mm, Ø 8 / 10 x 120mm		8	6	4932471113	4058546287412	35,00	42,70



Punte calcestruzzo DIN 8039

Punta rettificata al diamante con taglienti in metallo duro.

Grande durata e prestazioni nella foratura di mattoni, piastrelle, calcestruzzo e tutti i tipi di pietra naturale

Made in Germany.

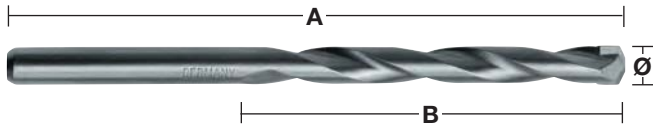

Ø (mm)	Lunghezza totale (mm) A	Lunghezza utile (mm) B	Quantità confezione	Min. quantità ordinabile	Codice prodotto	Codice EAN	Prezzo Listino IVA escl. (€)	Prezzo Listino IVA incl. (€)
3	70	40	1	1	4932363630	4002395332007	2,30	2,81
3.5	80	45	1	1	4932399916	4002395365746	3,20	3,90
4	85	50	1	1	4932363631	4002395332014	2,30	2,81
4.5	85	50	1	1	4932363632	4002395332021	2,70	3,29
5	85	50	1	1	4932363633	4002395332038	2,30	2,81
5	150	90	1	1	4932363634	4002395332045	3,30	4,03
5.5	85	50	1	1	4932363635	4002395332052	3,00	3,66
5.5	150	90	1	1	4932367035	4002395333998	5,20	6,34
6	100	60	1	1	4932363636	4002395332069	2,80	3,42
6	150	90	1	1	4932363637	4002395332076	3,90	4,76
6	200	150	1	1	4932399383	4002395360000	5,20	6,34
6	600	550	1	1	4932352506	4002395371648	14,00	17,08
6.5	100	60	1	1	4932363638	4002395332083	3,30	4,03
6.5	150	90	1	1	4932367036	4002395334605	5,20	6,34
7	100	60	1	1	4932363639	4002395332090	3,30	4,03
7	150	90	1	1	4932367037	4002395334612	5,20	6,34
7.5	100	60	1	1	4932399917	4002395365753	4,10	5,00
8	120	80	1	1	4932363640	4002395332106	3,30	4,03
8	200	150	1	1	4932363641	4002395332113	6,50	7,93
8	400	350	1	1	4932399384	4002395360017	10,50	12,81
8	600	550	1	1	4932352507	4002395371655	18,20	22,20
8.5	120	80	1	1	4932363642	4002395332120	10,10	12,32
9	120	80	1	1	4932363643	4002395332137	3,90	4,76
9.5	120	80	1	1	4932399919	4002395365777	5,20	6,34
10	120	80	1	1	4932363644	4002395332144	4,40	5,37
10	200	150	1	1	4932363645	4002395332151	9,10	11,10
10	400	350	1	1	4932399385	4002395360024	13,00	15,86
10	600	550	1	1	4932352508	4002395371662	23,80	29,04
11	150	85	1	1	4932363646	4002395332168	5,80	7,08
12	150	85	1	1	4932363647	4002395332175	6,70	8,17
12	200	150	1	1	4932363648	4002395332182	9,60	11,71
12	400	350	1	1	4932399386	4002395360031	13,70	16,71
12	600	550	1	1	4932352510	4002395371686	30,30	36,97
13	150	90	1	1	4932363649	4002395332199	7,90	9,64
13	400	350	1	1	4932352512	4002395371709	18,40	22,45
14	150	90	1	1	4932363650	4002395332205	7,90	9,64
14	400	350	1	1	4932399387	4002395360048	15,80	19,28
14	600	550	1	1	4932352513	4002395371716	17,40	21,23
15	160	100	1	1	4932399380	4002395359974	11,50	14,03
16	160	100	1	1	4932373914	4002395353446	10,10	12,32
16	400	350	1	1	4932399388	4002395360055	21,40	26,11
16	600	550	1	1	4932352514	4002395371723	18,70	22,81
18	160	100	1	1	4932399229	4002395358434	14,40	17,57
18	400	350	1	1	4932352515	4002395371730	22,80	27,82
20	160	100	1	1	4932399230	4002395358441	18,20	22,20
20	400	350	1	1	4932399389	4002395360062	31,40	38,31
20	600	550	1	1	4932352516	4002395371747	34,20	41,72

①



②



① Set di punte (5 pezzi). Cassetta di plastica.

Ø 4 / 5 / 6 / 8 / 10 mm.

② Set di punte (8 pezzi). Cassetta di plastica.

Ø 3 / 4 / 5 / 6 / 7 / 8 / 9 / 10 mm.

Punte calcestruzzo - Serie Premium

NUOVO

Tagliente al carburo di Tungsteno (TCT) permette di forare su cemento, cemento areato, mattoni, ardesia e granito.

A partire da Ø 5 mm le punte hanno codolo a 3 facce per evitare che lo scivolamento nel mandrino.

Per i Ø 3 & 4 mm le punte hanno codolo rotondo.

La scanalatura rossa permette all'utilizzate una più facile identificazione.

Possono essere utilizzate con i tassellatori, usando il mandrino autoserrante ed attivando la modalità rotazione.

Ø (mm)	Lunghezza totale (mm)	Lunghezza utile (mm)	Quantità confezione	Min. quantità ordinabile	Codice prodotto	Codice EAN	Prezzo Listino IVA escl. (€)	Prezzo Listino IVA incl. (€)
3	90	45	1	1	4932471167	4058546287955	2,90	3,54
4	90	45	1	1	4932471169	4058546287979	2,90	3,54
5	100	50	1	1	4932471171	4058546287993	3,10	3,78
5.5	100	50	1	1	4932471173	4058546288013	3,10	3,78
6	100	50	1	1	4932471175	4058546288037	3,20	3,90
6	150	90	1	1	4932471176	4058546288044	3,90	4,76
6.5	100	50	1	1	4932471178	4058546288068	3,20	3,90
6.5	150	90	1	1	4932471179	4058546288075	3,90	4,76
7	100	50	1	1	4932471180	4058546288082	3,90	4,76
7	150	90	1	1	4932471181	4058546288099	4,50	5,49
8	100	50	1	1	4932471182	4058546288105	4,20	5,12
8	150	90	1	1	4932471183	4058546288112	4,90	5,98
10	150	90	1	1	4932471186	4058546288143	5,50	6,71
10	260	200	1	1	4932471187	4058546288150	8,10	9,88
12	150	90	1	1	4932471188	4058546288167	9,10	11,10
12	260	200	1	1	4932471189	4058546288174	10,40	12,69
14	150	90	1	1	4932471190	4058546288181	9,40	11,47
14	260	200	1	1	4932471191	4058546288198	11,70	14,27
Set 2 Punte calcestruzzo 8 pz - Serie Premium								
①	Ø 4 x 90 mm, Ø 5 / 5.5 / 5.5 / 6 / 7 x 100 mm, Ø 8 / 10 x 150 mm		8	6	4932471193	4058546288211	37,80	46,12
Set 1 Punte calcestruzzo 8 pz - Serie Premium								
	Ø 4 x 90 mm, Ø 5 / 5 / 6 / 6 x 100 mm, Ø 8 / 10 / 12 x 150 mm		8	6	4932471192	4058546288204	40,50	49,41

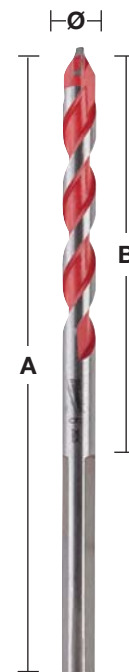

Punte per vetro & piastrelle

NUOVO

Adatta per forare vetro non temperato, piastrelle di durezza medio-morbida e ceramica.

Metallo duro affilato per una foratura più rapida.

Tagliente carburo rinforzato per una maggiore durata.

Tagliente colorato di rosso.

A partire da Ø 5 mm le punte hanno codolo multi-flat per evitare che la punta slitti nel mandrino.

Ø (mm)	Lunghezza totale (mm)	Quantità confezione	Min. quantità ordinabile	Codice prodotto	Codice EAN	Prezzo Listino IVA escl. (€)	Prezzo Listino IVA incl. (€)
3	50	1	1	4932471955	4058546298548	4,50	5,49
4	50	1	1	4932471956	4058546298555	4,80	5,86
5	50	1	1	4932471957	4058546298562	5,10	6,22
5.5	50	1	1	4932471855	4058546297541	5,10	6,22
6	60	1	1	4932471958	4058546298579	5,25	6,41
6.5	60	1	1	4932471856	4058546297558	5,25	6,41
7	60	1	1	4932471857	4058546297565	6,60	8,05
8	60	1	1	4932471959	4058546298586	7,20	8,78
10	95	1	1	4932471960	4058546298593	7,80	9,52
12	95	1	1	4932471961	4058546298609	8,70	10,61
14	95	1	1	4932471858	4058546297572	11,70	14,27
16	100	1	1	4932471859	4058546297589	14,70	17,93



Mecchie elicoidali a scanalatura rossa (per avv. ad impulsi)

Adatto per l'utilizzo con tutti i tipi di trapani a filo e batteria e con gli avvitatori ad impulsi.
 La foratura con l'avvitatore ad impulsi consente fori con meno sforzo.
 Speciale trattamento termico per conferire maggiore durezza/resistenza all'attacco e alla punta e flessibilità al corpo.
 Il nuovo disegno della punta consente un foro più preciso e pulito. La scanalatura è levigata e rivestita da una speciale patina.
 Si garantisce così un'efficiente rimozione dei trucioli aumentando la velocità di foratura e riducendo l'attrito.
 L'inclinazione a 20° del tagliente permette una facile evacuazione del truciolo.
 La scanalatura lucida e verniciata produce una superficie antiaderente per una maggiore velocità di espulsione del truciolo.
 Le schegge vengono rimosse durante l'applicazione per lasciare una superficie liscia.
 Scanalatura ampia per una veloce rimozione del truciolo.
 Bordi del tagliente estremamente affilati per un taglio veloce e preciso.
 Taglienti che si possono riaffilare.
 Per utilizzare queste punte su avvitatori ad impulso con attacco da 1/2", è necessario l'utilizzo dell'adattatore cod.48660061.
 Queste mechie possono essere usate anche in applicazioni su legno duro e morbido, umido e trattato, legno compensato, truciolato, teak, faggio, rovere, WPC (plastica legno composito), travi lamellari, pannelli, ecc.



Mecchie elicoidali per legno - Serie corta

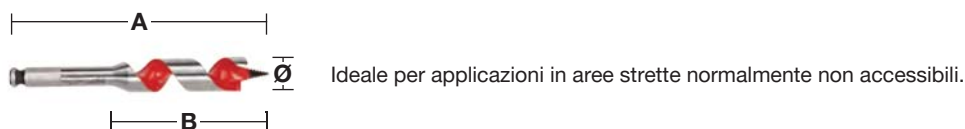

Ø (mm)	Lunghezza totale (mm) A	Lunghezza utile (mm) B	Tipologia attacco	Quantità confezione	Min. quantità ordinabile	Codice prodotto	Codice EAN	Prezzo Listino IVA escl. (€)	Prezzo Listino IVA incl. (€)
18	153	100	7/16" Hex	1	1	48130683	045242091379	16,10	19,64
20	153	100	7/16" Hex	1	1	48130813	045242091522	17,50	21,35
22	153	100	7/16" Hex	1	1	48130873	045242091638	19,50	23,79
25	153	100	7/16" Hex	1	1	48131003	045242091782	21,90	26,72
28	153	100	7/16" Hex	1	1	48131123	045242091935	24,70	30,13
32	153	100	7/16" Hex	1	1	48131253	045242092031	30,60	37,33

Mecchie elicoidali per legno - Serie lunga

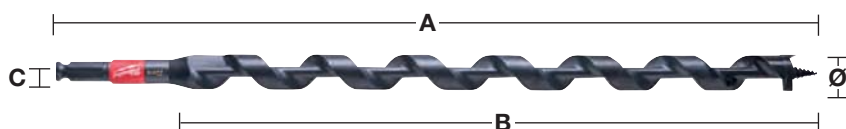

Ø (mm)	Lunghezza totale (mm) A	Lunghezza utile (mm) B	Tipologia attacco	Quantità confezione	Min. quantità ordinabile	Codice prodotto	Codice EAN	Prezzo Listino IVA escl. (€)	Prezzo Listino IVA incl. (€)
14	460	395	7/16" Hex	1	1	48136754	045242518999	23,20	28,30
16	460	395	7/16" Hex	1	1	48136756	045242519002	26,30	32,09
18	460	395	7/16" Hex	1	1	48136758	045242500994	29,90	36,48
19	460	395	7/16" Hex	1	1	48136759	045242519019	31,80	38,80
20	460	395	7/16" Hex	1	1	48136760	045242501007	33,90	41,36
22	460	395	7/16" Hex	1	1	48136762	045242519033	41,30	50,39
26	460	395	7/16" Hex	1	1	48136766	045242501014	51,50	62,83
29	460	395	7/16" Hex	1	1	48136769	045242519057	57,60	70,27
Set 4 pezzi.									
Ø 14 / 16 / 18 / 20 x 460 mm.				4	1	48136780	045242005383	146,80	179,10

Accessori di sistema - Mecchie elicoidali per legno

Descrizione	Quantità confezione	Min. quantità ordinabile	Codice prodotto	Codice EAN	Prezzo Listino IVA escl. (€)	Prezzo Listino IVA incl. (€)
Adattatore quadro 1/2" --> Hex 7/16"	1	1	48660061	045242155118	30,30	36,97



Velocità foratura

Le tabelle seguenti danno un'indicazione delle velocità raccomandate per ottenere un'ottimale efficienza di foratura. I dati riportati sulle tabelle devono essere utilizzati come guida indicativa in quanto poi le condizioni variano in funzione del materiale trattato. Lubrificanti e sostanze raffreddanti utilizzati durante la foratura su metallo permettono poi di prolungare la durata dell'utensile e migliorare la finitura del pezzo trattato.

Mecchie elicoidali per legno

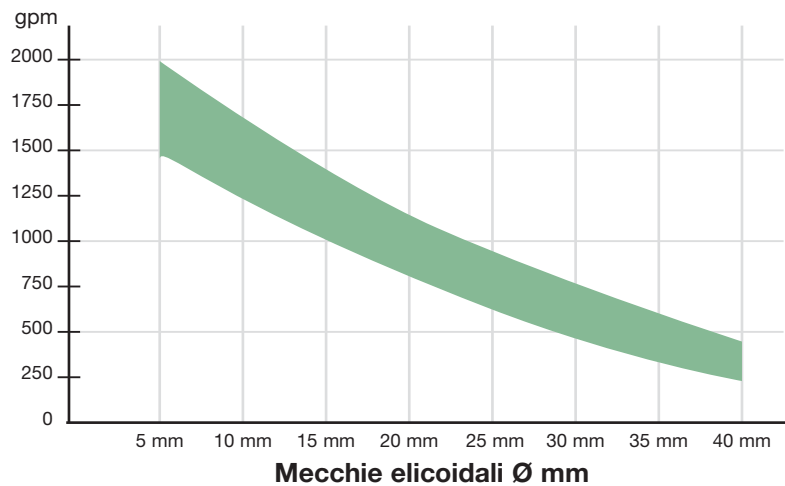

Velocità ottimale in gpm

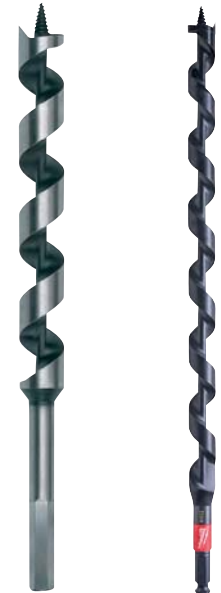

Punte Forstner per legno

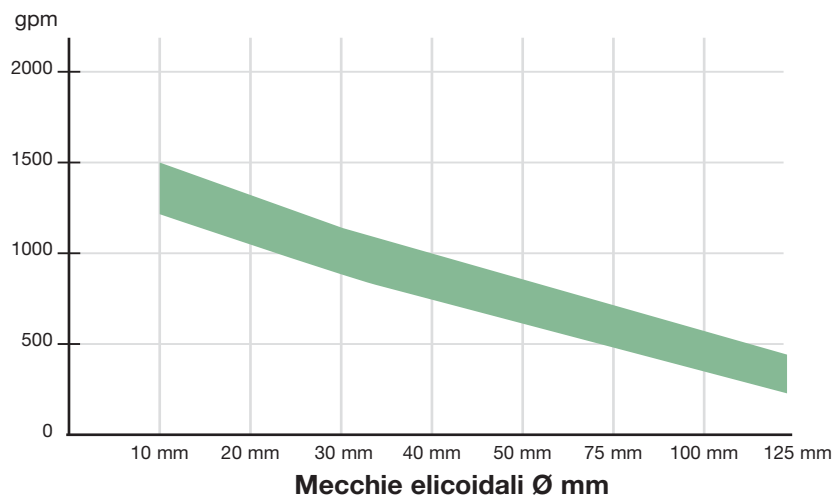

Velocità ottimale in gpm



Mecchie elicoidali per legno

Per una foratura di precisione heavy-duty nel legno tenero e duro, in tronchi ad ampia sezione, travi, tavole per pavimento, truciolato e compensato. Design Lewis con scanalatura, per una rapida rimozione dei trucioli, con codoli esagonali per una presa sicura del mandrino. Con attacco Hex per una migliore ritenzione.

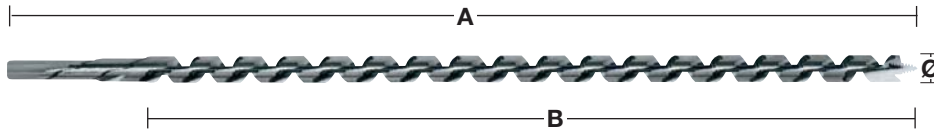

Ø (mm)	Lunghezza totale (mm) A	Lunghezza utile (mm) B	Tipologia attacco	Quantità confezione	Min. quantità ordinabile	Codice prodotto	Codice EAN	Prezzo Listino IVA escl. (€)	Prezzo Listino IVA incl. (€)
6	230	155	6.5 mm Hex	1	1	4932430175	4002395378364	6,30	7,69
6	460	385	6.5 mm Hex	1	1	4932430176	4002395378371	9,40	11,47
8	230	155	6.5 mm Hex	1	1	4932363681	4002395331796	6,70	8,17
8	460	385	6.5 mm Hex	1	1	4932363688	4002395331710	10,40	12,69
10	230	155	8.5 mm Hex	1	1	4932363682	4002395331802	7,40	9,03
10	460	385	8.5 mm Hex	1	1	4932363689	4002395331727	11,40	13,91
10	600	530	8.5 mm Hex	1	1	4932363696	4002395331642	17,80	21,72
12	230	155	10 mm Hex	1	1	4932363683	4002395331819	8,60	10,49
12	460	385	10 mm Hex	1	1	4932363690	4002395331734	11,70	14,27
12	600	530	10 mm Hex	1	1	4932363697	4002395331659	24,20	29,52
14	230	155	11 mm Hex	1	1	4932363684	4002395331826	9,90	12,08
14	460	385	11 mm Hex	1	1	4932363691	4002395331741	13,70	16,71
14	600	530	11 mm Hex	1	1	4932363698	4002395331666	26,00	31,72
16	230	155	11 mm Hex	1	1	4932363685	4002395331833	10,90	13,30
16	460	385	11 mm Hex	1	1	4932363692	4002395331758	15,70	19,15
16	600	530	11 mm Hex	1	1	4932363699	4002395331673	28,40	34,65
18	230	155	11 mm Hex	1	1	4932363686	4002395331840	11,60	14,15
18	460	385	11 mm Hex	1	1	4932363693	4002395331765	18,10	22,08
18	600	530	11 mm Hex	1	1	4932363700	4002395331680	30,30	36,97
20	230	155	11 mm Hex	1	1	4932363687	4002395331857	12,30	15,01
20	460	385	11 mm Hex	1	1	4932363694	4002395331772	21,30	25,99
20	600	530	11 mm Hex	1	1	4932363701	4002395331697	33,30	40,63
22	230	155	11 mm Hex	1	1	4932373363	4002395347889	19,40	23,67
22	460	385	11 mm Hex	1	1	4932363695	4002395331789	24,90	30,38
22	600	530	11 mm Hex	1	1	4932363702	4002395331703	38,60	47,09
24	230	155	11 mm Hex	1	1	4932373364	4002395347896	21,50	26,23
24	460	385	11 mm Hex	1	1	4932373370	4002395348558	40,80	49,78
26	230	155	11 mm Hex	1	1	4932373365	4002395348503	24,60	30,01
26	460	385	11 mm Hex	1	1	4932373371	4002395348565	42,50	51,85
28	230	155	11 mm Hex	1	1	4932373366	4002395348510	27,70	33,79
28	460	385	11 mm Hex	1	1	4932373372	4002395348572	48,10	58,68
30	230	155	11 mm Hex	1	1	4932373367	4002395348527	31,80	38,80
30	460	385	11 mm Hex	1	1	4932373373	4002395348589	56,80	69,30
32	230	155	11 mm Hex	1	1	4932373368	4002395348534	39,10	47,70
32	460	385	11 mm Hex	1	1	4932373374	4002395348596	64,10	78,20
Mecchie elicoidali 230 mm (6 pezzi). Custodia in legno ① Ø 8 / 10 / 12 / 14 / 16 / 18 mm x 230 mm.			Valigetta di legno	6	1	4932373380	4002395349258	64,30	78,45

Punte Forstner

Punta di centratura per un posizionamento preciso e taglienti periferici per una foratura precisa e senza schegge. Prodotte secondo le norme DIN 74836. Ideale per applicazioni pesanti in legni teneri o duri, con venature, fogli laminati, compensato e truciolato.

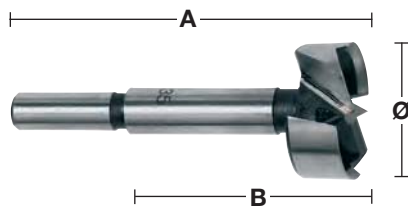

Ø (mm)	Lunghezza totale (mm) A	Lunghezza utile (mm) B	Tipologia attacco	Quantità confezione	Min. quantità ordinabile	Codice prodotto	Codice EAN	Prezzo Listino IVA escl. (€)	Prezzo Listino IVA incl. (€)
10	90	50	9.5 mm round shank	1	1	4932363703	4002395331468	7,10	8,66
12	90	50	9.5 mm round shank	1	1	4932363704	4002395331475	7,10	8,66
14	90	50	9.5 mm round shank	1	1	4932363705	4002395331482	7,80	9,52
15	90	50	9.5 mm round shank	1	1	4932363883	4002395333738	8,00	9,76
16	90	50	9.5 mm round shank	1	1	4932363706	4002395331499	8,20	10,00
18	90	50	9.5 mm round shank	1	1	4932363707	4002395331505	8,70	10,61
20	90	50	9.5 mm round shank	1	1	4932363708	4002395331512	8,80	10,74
25	90	50	9.5 mm round shank	1	1	4932363711	4002395331543	9,90	12,08
26	90	50	9.5 mm round shank	1	1	4932363712	4002395331550	10,10	12,32
30	90	50	9.5 mm round shank	1	1	4932363714	4002395331574	14,60	17,81
32	90	50	9.5 mm round shank	1	1	4932363715	4002395331581	17,20	20,98
35	90	50	9.5 mm round shank	1	1	4932363717	4002395331604	18,70	22,81
40	90	50	9.5 mm round shank	1	1	4932363720	4002395331635	25,30	30,87
50	90	50	9.5 mm round shank	1	1	4932373923	4002395353538	37,20	45,38
① Punte Forstner (5 pezzi). Custodia in legno. Ø 15 / 20 / 25 / 30 / 35 mm.				5	1	4932373379	4002395349241	68,60	83,69

Punte selfeed bits SWITCHBLADE

Velocità: Maggiore velocità di foratura grazie alla punta di centraggio che aggredisce immediatamente il materiale e permette alla punta di effettuare la foratura più velocemente. Questo tipo di punta risulta più veloce di circa il 40% di una punta a meccchia e di circa il 12% del nostro selfeed bit standard.

Lame ricambio SWITCHBLADE. Il sistema di lame sostituibili SWITCHBLADE garantisce la vostra lama sia sempre affilata. Questo aumenta produttività eliminando i tempi di inattività relativi alla riaffilatura ed aumenta la durata complessiva della punta.

Applicazioni: Fori d'entrata per tubi in rame/acciaio/PVC/Pex, fori di ingresso per tubi di grandi dimensioni e condotti, esecuzione di fori passanti per fili e cavi, per tutti i fori superiori ai 30 mm e dove non esiste un'alternativa possibile.

Ogni selfeed bit è fornito con 2 x viti di avanzamento - filettatura regolare, 1 x set di viti, 1 x chiave a brugola 5/32"



Ø (mm)	Tipologia attacco	Quantità confezione	Min. quantità ordinabile	Codice prodotto	Codice EAN	Prezzo Listino IVA escl. (€)	Prezzo Listino IVA incl. (€)
35	7/16" Hex	1	1	48255120	045242157471	37,70	45,99
38	7/16" Hex	1	1	48255125	045242157488	39,90	48,68
51	7/16" Hex	1	1	48255135	045242157495	47,70	58,19
54	7/16" Hex	1	1	48255140	045242157525	51,70	63,07
57	7/16" Hex	1	1	48255143	045242225903	52,40	63,93
65	7/16" Hex	1	1	48255150	045242157532	58,30	71,13

Set punte selfeed bits SWITCHBLADE

Descrizione	Quantità confezione	Min. quantità ordinabile	Codice prodotto	Codice EAN	Prezzo Listino IVA escl. (€)	Prezzo Listino IVA incl. (€)
Kit 5 punte SWITCHBLADE. Kit 5 punte Switchblade™ include 4 punte Switchblade™ Ø 35 / 38 / 54 / 65 mm, estensione QUIK-LOK da 140 mm, 4 x lame ricambio Switchblade (1 per ogni dimensione), 4 x viti inserimento, 4 x set Viti, 1 x chiave a brugola.	5	1	49225100	045242157686	209,10	255,10



Lame ricambio per punte selfeed bits SWITCHBLADE

Ø (mm)	Quantità confezione	Min. quantità ordinabile	Codice prodotto	Codice EAN	Prezzo Listino IVA escl. (€)	Prezzo Listino IVA incl. (€)
35	1	1	48255420	045242225842	4,70	5,73
38	1	1	48255425	045242225859	4,70	5,73
51	1	1	48255435	045242225866	4,70	5,73
54	1	1	48255440	045242225873	4,70	5,73
57	1	1	48255443	045242225880	4,70	5,73
65	1	1	48255450	045242226474	4,70	5,73

Kit pezzi di ricambio.

Contiene: 1 x viti inserimento, 2 x set viti, 1 x chiave a brugola, 1 x comparto contenente parti ricambio Switchblades.

5	1	48255280	045242225934	4,70	5,73
---	---	----------	--------------	------	------



Selfeed Bits

Tutte le misure sono disponibili con viti senza fine rimovibili e sostituibili.

Due viti senza fine fornite con ogni punta.

Semplicità e velocità sono le caratteristiche di questa punta.

Taglio veloce, facile e pulito.

Ogni selfeed bit è fornito con 2 x viti di avanzamento - filettatura regolare, 1 x set di viti, 1 x chiave a brugola 5/32"

Ø (mm)	Tipologia attacco	Quantità confezione	Min. quantità ordinabile	Codice prodotto	Codice EAN	Prezzo Listino IVA escl. (€)	Prezzo Listino IVA incl. (€)
25	7/16" Hex	1	1	48251002	045242119028	16,70	20,37
29	7/16" Hex	1	1	48251122	045242119073	20,10	24,52
32	7/16" Hex	1	1	48251252	045242119127	21,90	26,72
35	7/16" Hex	1	1	48251372	045242119172	25,30	30,87
38	7/16" Hex	1	1	48251502	045242119226	28,00	34,16
44	7/16" Hex	1	1	48251752	045242119271	31,80	38,80
51	7/16" Hex	1	1	48252002	045242119325	34,90	42,58
54	7/16" Hex	1	1	48252122	045242119370	36,30	44,29
57	7/16" Hex	1	1	48252252	045242119424	39,90	48,68
65	7/16" Hex	1	1	48252562	045242119479	44,10	53,80
Vite di avanzamento - filettatura da 1/4".		1	1	48286870	045242122707	1,60	1,95
Chiave a brugola 1/8" per tutti gli alberi.		1	1	49960060	045242221455	6,30	7,69
Set viti per punte fino a 65 mm.		1	1	06832625	-	-	-



Punte selfeed ampie

Con dimensione di 76, 92 e 116 mm, questa punta ha due lame interne che permettono di avere un taglio pulito e uniforme. Supporto sostituibile.

Alberino sostituibile

Ø (mm)	Tipologia attacco	Quantità confezione	Min. quantità ordinabile	Codice prodotto	Codice EAN	Prezzo Listino IVA escl. (€)	Prezzo Listino IVA incl. (€)
76	7/16" Hex	1	1	48253001	045242119509	54,00	65,88
92	7/16" Hex	1	1	48253621	045242119554	65,40	79,79
116	7/16" Hex	1	1	48254621	045242119608	75,90	92,60
Alberino sostituibile.		1	1	48070201	045242088904	45,20	55,14
Vite di avanzamento - filettatura regolare.		1	1	48286880	045242122806	5,00	6,10
Set viti per trapani fino oltre 76 mm.		1	1	06833150	4058546040864	5,00	6,10
Chiave a brugola 5/32".		1	1	49960070	045242221554	0,60	0,73



Set Selfeed Bits

Descrizione	Quantità confezione	Min. quantità ordinabile	Codice prodotto	Codice EAN	Prezzo Listino IVA escl. (€)	Prezzo Listino IVA incl. (€)
Kit 7 punte contractor.						
Punte selfeed: 25 / 29 / 32 / 38 / 44 / 54 / 65 mm, estensione 140 mm, viti di avanzamento.		7	1	49220130	045242180301	214,90 262,18



Prolunga codolo

Per punte selfeed, trivelle per legno, seghe frontali a corona (diametro 1" o maggiore) con estensione del codolo 7/16".

Lunghezza totale (mm) A	Quantità confezione	Min. quantità ordinabile	Codice prodotto	Codice EAN	Prezzo Listino IVA escl. (€)	Prezzo Listino IVA incl. (€)
① 140	1	1	48281030	045242122653	24,40	29,77
300	1	1	48284006	045242122516	25,80	31,48
② 450	1	1	48284011	045242122561	27,60	33,67
600	1	1	48284016	045242122615	30,80	37,58

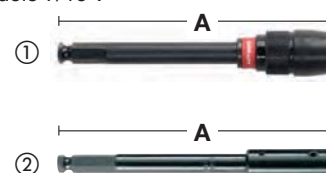

Punte elicoidali per legno DIN 7487 E

Adatta per compensati, truciolati e legni naturali di qualsiasi durezza. Prodotte secondo le norme DIN 7487 E.

Prodotto secondo DIN 7487 E.

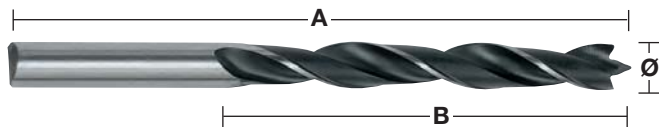

①



②



Ø (mm)	Lunghezza totale (mm) A	Lunghezza utile (mm) B	Tipologia attacco	Quantità confezione	Min. quantità ordinabile	Codice prodotto	Codice EAN	Prezzo Listino IVA escl. (€)	Prezzo Listino IVA incl. (€)
3	60	33	3 mm codolo rotondo	1	1	4932363651	4002395331307	1,30	1,59
4	75	43	4 mm codolo rotondo	1	1	4932363652	4002395331314	1,30	1,59
5	86	52	5 mm codolo rotondo	1	1	4932363653	4002395331321	1,40	1,71
6	97	60	6 mm codolo rotondo	1	1	4932363654	4002395331338	1,40	1,71
7	109	69	7 mm codolo rotondo	1	1	4932363655	4002395331345	1,60	1,95
8	117	75	8 mm codolo rotondo	1	1	4932363656	4002395331352	1,60	1,95
9	125	80	9 mm codolo rotondo	1	1	4932363657	4002395331369	1,70	2,07
10	133	87	10 mm codolo rotondo	1	1	4932363658	4002395331376	2,00	2,44
11	142	89	10 mm codolo rotondo	1	1	4932363659	4002395331383	2,00	2,44
12	151	96	10 mm codolo rotondo	1	1	4932363660	4002395331390	2,50	3,05
13	151	96	10 mm codolo rotondo	1	1	4932363661	4002395331406	3,10	3,78
14	151	97	10 mm codolo rotondo	1	1	4932363662	4002395331413	3,60	4,39
15	151	97	10 mm codolo rotondo	1	1	4932363663	4002395331420	4,30	5,25
16	151	97	10 mm codolo rotondo	1	1	4932363664	4002395331437	4,60	5,61
18	180	120	10 mm codolo rotondo	1	1	4932363665	4002395331444	7,20	8,78
20	200	130	10 mm codolo rotondo	1	1	4932363666	4002395331451	9,20	11,22
① Set punte elicoidali per legno (5 pezzi) Ø 4 / 5 / 6 / 8 / 10 mm.			Cassetta di plastica	5	1	4932352465	4002395371242	8,60	10,49
② Set punte elicoidali per legno (8 pezzi) Ø 3 / 4 / 5 / 6 / 7 / 8 / 9 / 10 mm.			Cassetta di plastica	8	1	4932352466	4002395371259	13,40	16,35

Mecchie per legno a testa piatta

Consentono una foratura rapida ed efficace di ampi diametri.

Ottimali per l'applicazione su legni teneri e duri, truciolati (ideale per serrature).

Ideale per serramenti e installazioni idrauliche o elettriche.

Attacco Hex 1/4" (DIN E 6.3) per l'attacco diretto all'utensile elettrico e per un sicuro serraggio del mandrino

Punta di centraggio molata per un'accurata foratura e alette di taglio molate per migliorare la resa di foratura.

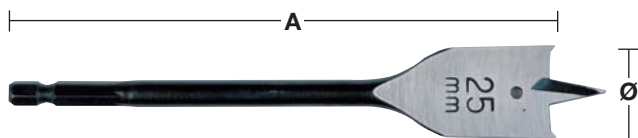

①

Ø (mm)	Lunghezza totale (mm) A	Quantità confezione	Min. quantità ordinabile	Codice prodotto	Codice EAN	Prezzo Listino IVA escl. (€)	Prezzo Listino IVA incl. (€)
6	152	1	1	4932352487	4002395371457	2,50	3,05
6	400	1	1	4932352488	4002395371464	8,20	10,00
8	152	1	1	4932363130	4002395332618	2,90	3,54
8	400	1	1	4932352489	4002395371471	8,30	10,13
10	152	1	1	4932363131	4002395332625	2,90	3,54
10	400	1	1	4932352490	4002395371488	9,00	10,98
12	152	1	1	4932363132	4002395332632	3,50	4,27
12	400	1	1	4932352491	4002395371495	9,50	11,59
13	152	1	1	4932363133	4002395332649	3,60	4,39
13	400	1	1	4932352492	4002395371501	10,20	12,44
14	152	1	1	4932363134	4002395332656	3,60	4,39
14	400	1	1	4932352493	4002395371518	10,20	12,44
16	152	1	1	4932363135	4002395332663	3,60	4,39
16	400	1	1	4932352494	4002395371525	10,20	12,44
18	152	1	1	4932363136	4002395332670	3,60	4,39
18	400	1	1	4932352495	4002395371532	10,20	12,44
19	152	1	1	4932363137	4002395332687	3,80	4,64
19	400	1	1	4932352496	4002395371549	10,20	12,44
20	152	1	1	4932363138	4002395332694	3,80	4,64
20	400	1	1	4932352497	4002395371556	10,20	12,44
22	152	1	1	4932363139	4002395332700	4,10	5,00
22	400	1	1	4932352498	4002395371563	11,10	13,54
24	152	1	1	4932363140	4002395332717	4,10	5,00
25	152	1	1	4932363141	4002395332724	4,20	5,12
25	400	1	1	4932352499	4002395371570	14,30	17,45
26	152	1	1	4932363142	4002395332731	4,30	5,25
28	152	1	1	4932363143	4002395332748	4,70	5,73
28	400	1	1	4932352500	4002395371587	16,90	20,62
30	152	1	1	4932363144	4002395332755	4,90	5,98
30	400	1	1	4932352501	4002395371594	17,50	21,35
32	152	1	1	4932363145	4002395332762	5,20	6,34
32	400	1	1	4932352502	4002395371600	18,20	22,20
35	400	1	1	4932352503	4002395371617	19,30	23,55
36	152	1	1	4932363146	4002395332779	6,00	7,32
38	152	1	1	4932363147	4002395332786	6,30	7,69
① Set Mecchie a testa piatta (5 pezzi). Cassetta in legno. Ø 12 / 16 / 18 / 20 / 22 / 25 / 28 / 32 mm.		8	1	4932352504	4002395371624	39,40	48,07

Prolunga



Descrizione	Lunghezza totale (mm) A	Tipologia attacco	Attacco	Quantità confezione	Min. quantità ordinabile	Codice prodotto	Codice EAN	Prezzo Listino IVA escl. (€)	Prezzo Listino IVA incl. (€)
Prolunga.	305	1/4" Hex	1/4" Hex	1	1	4932363148	4002395332793	13,00	15,86

Mecchie elicoidali coniche per legno

Punta con performance maggiori rispetto ad una meccchia piatta - foratura veloce, più duratura e minori sobbalzi. I due denti di taglio posti all'estremità della scanalatura permettono un taglio più veloce e pulito su ogni tipo di legno (morbido, duro, bagnato e trattato)

Il nuovo disegno della punta consente un foro più preciso e più pulito. Garantisce così un'efficiente rimozione dei trucioli aumentando la velocità di foratura e riducendo l'attrito.

Grazie a queste caratteristiche, queste meccchie possono essere usate anche in applicazioni su legno duro e morbido, umido e trattato, legno compensato, truciolato, teak, faggio, rovere, WPC (plastica legno composito), travi lamellari, pannelli, ecc.

La scanalatura è levigata e rivestita da una speciale patina.

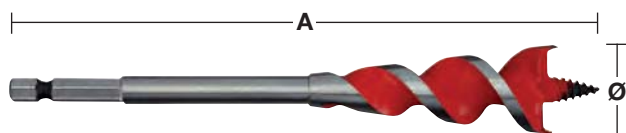

Denti di taglio



Forma conica

Ø (mm)	Ø (pollici)	Lunghezza totale (mm) A	Tipologia attacco	Quantità confezione	Min. quantità ordinabile	Codice prodotto	Codice EAN	Prezzo Listino IVA escl. (€)	Prezzo Listino IVA incl. (€)
13	1/2"	165	1/4" Hex	1	1	48130048	045242224807	9,50	11,59
16	5/8"	165	1/4" Hex	1	1	48130058	045242224814	10,40	12,69
18	3/4"	165	1/4" Hex	1	1	4932464071	4058546220167	11,60	14,15
20	3/4"	165	1/4" Hex	1	1	48130068	045242224821	13,00	15,86
22	7/8"	165	1/4" Hex	1	1	48130078	045242224838	13,90	16,96
25	1"	165	1/4" Hex	1	1	48130088	045242224845	18,10	22,08
32	1 1/4"	165	1/4" Hex	1	1	48130108	045242224852	10,50	12,81
Set 4 pz SPEED FEED™.				4	1	48130400	045242234448	27,90	34,04
Ø 13 / 16 / 20 / 25 mm.									

CV elicoidali in HSS - DIN 7490

Fabbricate con acciaio HSS per una maggiore durata.

Particolarmente adatte per l'apertura di fori profondi in legni duri e teneri, truciolato e compensato. Ideale nelle applicazioni su casseformi.

Prodotte secondo le norme DIN 7490. Il corpo della punta è collegata direttamente al gambo cilindrico, eliminando così il rischio di rottura e garantendo concentricità assoluta. La scanalatura permette una facile e veloce espulsione del truciolo di metallo.

Made in Germany.

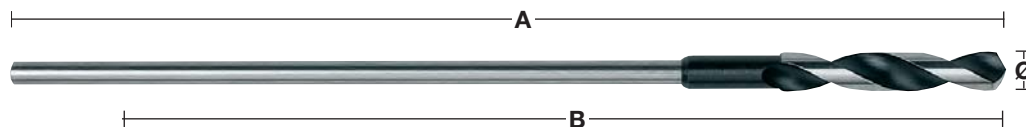

Ø (mm)	Lunghezza totale (mm) A	Lunghezza utile (mm) B	Tipologia attacco	Quantità confezione	Min. quantità ordinabile	Codice prodotto	Codice EAN	Prezzo Listino IVA escl. (€)	Prezzo Listino IVA incl. (€)
6	400	300	5 mm codolo rotondo	1	1	4932399672	4002395363223	10,40	12,69
6	600	500	5 mm codolo rotondo	1	1	4932399675	4002395363254	11,20	13,66
8	400	300	6 mm codolo rotondo	1	1	4932363667	4002395331932	10,90	13,30
8	600	500	6 mm codolo rotondo	1	1	4932363674	4002395331864	11,60	14,15
10	400	300	8 mm codolo rotondo	1	1	4932363668	4002395331949	11,60	14,15
10	600	500	8 mm codolo rotondo	1	1	4932363675	4002395331871	13,70	16,71
12	400	300	8 mm codolo rotondo	1	1	4932363669	4002395331956	15,50	18,91
12	600	500	8 mm codolo rotondo	1	1	4932363676	4002395331888	17,50	21,35
14	400	300	8 mm codolo rotondo	1	1	4932363670	4002395331963	19,00	23,18
14	600	500	8 mm codolo rotondo	1	1	4932363677	4002395331895	19,80	24,16
16	400	300	10 mm codolo rotondo	1	1	4932363671	4002395331970	21,80	26,60
16	600	500	10 mm codolo rotondo	1	1	4932363678	4002395331901	22,40	27,33
18	400	300	10 mm codolo rotondo	1	1	4932363672	4002395331987	25,90	31,60
18	600	500	10 mm codolo rotondo	1	1	4932363679	4002395331918	29,30	35,75
20	400	300	10 mm codolo rotondo	1	1	4932363673	4002395331994	33,00	40,26
20	600	500	10 mm codolo rotondo	1	1	4932363680	4002395331925	35,70	43,55
22	400	300	10 mm codolo rotondo	1	1	4932399673	4002395363230	43,90	53,56
22	600	500	10 mm codolo rotondo	1	1	4932399676	4002395363261	49,20	60,02

Geometria punte. Caratteristiche e applicazioni.

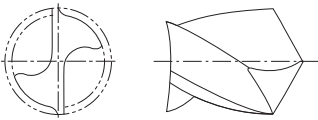
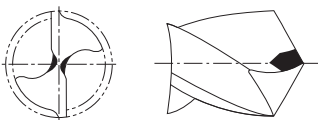
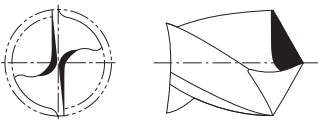
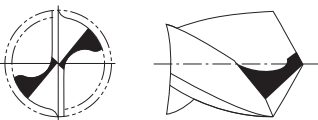
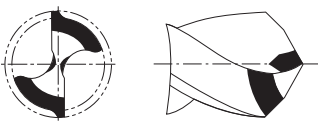
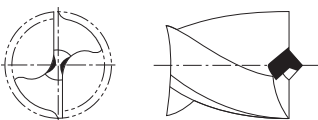
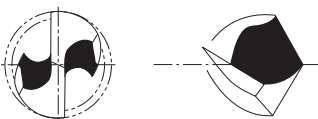
		Forma	Applicazione	Caratteristiche
		Affilatura normale punta.	Per fori standard su metalli ferrosi/non ferrosi e plastica.	L'ampio e affilato taglio consente alla punta di resistere anche alle pressioni laterali.
		Affilatura a mantello DIN 1412 A.	Per fori su acciaio con ampio diametro.	Centraggio semplice. Richiede una pressione inferiore di circa il 30% rispetto una normale punta.
		Affilatura a mantello con centraggio DIN 1412 B.	Affilatura a mantello con centraggio DIN 1412 B.	Robusta e resistente alle pressioni laterali.
		Affilatura Split (autocentrante) DIN 1412 C.	Per fori su acciaio duro e lega di acciaio. Adatta per fori profondi	Questo particolare disegno è ideale per fori profondi. Ottimo centraggio. Richiesta una leggera pressione.
		Affilatura a doppio angolo per ferro DIN 1412 D.	Per fori su ferro.	L'incremento dell'area di taglio consente di ridurre il consumo della punta, incrementandone la durata. Buona costruzione termica. Resiste alle pressioni laterali.
		Punta di centraggio DIN 1412 E.	Per fori su sottili lamine di metallo e materiali morbidi.	Centraggio semplice. Necessita di una leggera pressione. Non strappa durante il foro.
		Punta a "U".	Per fori con alte performance su acciaio duro e resistente.	Centraggio semplice. Asporta il materiale di scarto in piccole dimensioni riducendo il surriscaldamento, aumentando la capacità di foro.

Guida applicativa per punte in HSS

La seguente tabella fornisce le velocità di foratura raccomandate per una foratura efficiente.

Le tabelle devono essere utilizzate solo come guida. I valori variano a seconda dall'utente e dal materiale.

I refrigeranti e i lubrificanti migliorano la durata dell'accessorio fino a 5 volte in più migliorando anche la finitura del pezzo.







Materiale	Tipo di materiale	Grado resistenza N/mm ²	Specifiche	Diametro Ø mm – RPM					Lubrificante	
				Ø 1-2	Ø 3-5	Ø 6-10	Ø 11-15	Ø 16-20		
Acciaio	Materiale non legato	< 400	< HRB 69	4770	1870	930	630	470	Emulsione forat., olio da taglio	
		400-800	< HRC 21	4450	1770	870	580	430		
	Fogli	< 800	< HRC 21	4450	1760	860	560	430	Emulsione forat., olio da taglio	
	Materiale non legato	< 800	< HRC 21	4440	1760	860	560	430	Emulsione forat., olio da taglio	
	Materiale legato	< 800	< HRC 21	3950	1550	780	520	390	Emulsione forat., olio da taglio	
		> 800	> HRC 21	1950	800	390	275	200		
	Materiale legato duro e temperato	< 1200	< HRC 37	2100	890	450	300	210	Emulsione forat., olio da taglio	
> 1200		> HRC 38	1350	540	260	170	120			
Avanz.	Avanzamento (mm/ rev)			0.03	0.09	0.15	0.20	0.25		
Acciaio INOX	Velocità	Acciaio INOX	< 1000	< HRC 30	2250	930	450	290	220	Emulsione forat., olio da taglio
		Acciaio INOX	1000-1200	HRC 30-37	1430	560	280	190	130	
	Avanz.	Avanzamento (mm/ rev)			0.02	0.06	0.13	0.18	0.24	
Ghisa	Velocità	Ghisa malleabile	750	HRB 99	4700	2000	1100	800	600	A secco
		Morbido	450	HRB 75	4500	1700	950	650	550	Emulsione forat., olio da taglio
		Duro	700	HRB 96	3450	1350	680	440	340	
	Avanz.	Avanzamento (mm/ rev)			0.05	0.10	0.16	0.20	0.25	
Alluminio	Velocità		< 350	< HRC 59	8700	3560	1720	1130	860	Emulsione forat., olio da taglio
	Avanz.	Avanzamento (mm/ rev)			0.02	0.08	0.13	0.18	0.23	
Rame	Velocità				5100	2000	990	670	500	Emulsione forat., olio da taglio
	Avanz.	Avanzamento (mm/ rev)			0.02	0.10	0.20	0.28	0.35	
Bronzo	Velocità				7950	3190	1480	1010	770	A secco
	Avanz.	Avanzamento (mm/ rev)			0.02	0.11	0.21	0.32	0.35	
Ottone	Velocità				7950	3190	1480	1010	770	Emulsione forat.
	Avanz.	Avanzamento (mm/ rev)			0.02	0.11	0.21	0.32	0.35	
Magnesio	Velocità				9550	3800	1900	1250	970	A secco
	Avanz.	Avanzamento (mm/ rev)			0.05	0.10	0.25	0.30	0.35	
Plastica	Velocità	PVC, Poliamide, Termoplastica			3500	2500	1800	700	450	Acqua
	Avanz.	Avanzamento (mm/ rev)			0.05	0.10	0.16	0.21	0.23	

RPM: il numero di giri che un mandrino / utensile da taglio completa in un minuto.

Avanzamento: è la distanza lineare alla quale la fresa viene fatta avanzare contro il pezzo.

Esso è espresso in unità di distanza per giro - millimetri per giro.

Guida applicativa per punte in HSS

																	
Materiale	Tipo di materiale	Grado resistenza N/mm ²	Specifiche	HSS-R DIN 338	HSS-G Thunderweb DIN 338 DIN 340 DIN 1897 Double Ended	RED COBALT - HSS-Ground - DIN 338	RED HEX - Shockwave HSS-Ground Titanium	Step drills	Shockwave Step drills	Lubrificante							
Acciaio	Materiale non legato	< 400	< HRB 69		●	●	●	●	●	Emulsione forat., olio da taglio							
		400-800	< HRC 21	●	●	●	●	●	●								
	Fogli	< 800	< HRC 21		●	●	●	●	●	Emulsione forat.							
	Materiale non legato	< 800	< HRC 21	●	●	●	●	●	●	Emulsione forat., olio da taglio							
	Materiale legato	< 800	< HRC 21		●	●	●	●	●	●	Emulsione forat.						
		> 800	> HRC 21		●	●	●	▲	▲								
Materiale legato duro e temperato	< 1200	< HRC 37				●	●	▲	▲	Emulsione forat.							
	> 1200	> HRC 38				●	●	▲									
Acciaio INOX	Acciaio INOX	< 1000	< HRC 30		▲	●	●	▲		Emulsione forat., olio da taglio							
	Acciaio INOX	1000-1200	HRC 30-37			●	●	▲									
Ghisa	Ghisa malleabile	750	HRB 99	●	●	●	●	●	●	A secco							
	Morbido	450	HRB 75	●	●	●	●	▲		Emulsione forat., olio da taglio							
	Duro	700	HRB 96	●	●	●	●	●	●								
Alluminio		< 350	< HRC 59		▲	●	●	●	●	Emulsione forat., olio da taglio							
Rame					▲	●	●	●	●	Emulsione forat., olio da taglio							
Bronzo				●	●	●	●	●	●	A secco							
Ottone				●	●	●	●	●	●	Emulsione forat.							
Magnesio						●	●			A secco							
Plastica	PVC, Poliamide, Termoplastica				●	●	●	●	●	Acqua							
Legno				●	●	●	●			A secco							

● Ideale. Consigliato per questi materiali. ▲ Adatto. Consigliato per uso intermittente in questi materiali.

Punte per metallo forgiate in HSS-R - DIN 338 - conf. da 5 e 10 pezzi

Punte forgiate in HSS-R prodotte secondo lo standard DIN 338.

Il rivestimento in ossido permette una rapida rimozione dei trucioli. Taglienti con angolo di taglio di 118°.

Elica di tipo N.

Utilizzabile per forare in acciaio, ghisa, materiali legati e con carico di rottura fino a 800 N/mm².

Colore: nero.

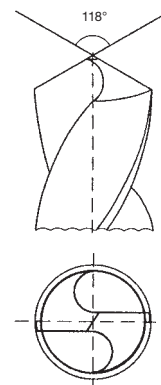

Ø (mm)	Lunghezza totale (mm) A	Lunghezza utile (mm) B	Quantità confezione	Min. quantità ordinabile	Codice prodotto	Codice EAN	Prezzo Listino IVA escl. (€)	Prezzo Listino IVA incl. (€)
1.0	34	12	10	1	4932363444	4002395329458	4,70	5,73
1.5	40	18	10	1	4932363449	4002395329502	4,70	5,73
2.0	49	24	10	1	4932363454	4002395329557	4,70	5,73
2.5	57	30	10	1	4932363459	4002395329601	4,70	5,73
3.0	61	33	10	1	4932363464	4002395329656	5,30	6,47
3.2	65	36	10	1	4932363466	4002395329670	5,60	6,83
3.5	70	39	10	1	4932363469	4002395329700	5,60	6,83
4.0	75	43	10	1	4932363474	4002395329755	6,70	8,17
4.2	75	43	10	1	4932363476	4002395329779	7,00	8,54
4.5	80	47	10	1	4932363479	4002395329809	7,10	8,66
4.8	86	52	10	1	4932363482	4002395329830	7,50	9,15
5.0	86	52	10	1	4932363484	4002395329854	8,10	9,88
5.5	93	57	10	1	4932363489	4002395329908	9,60	11,71
6.0	93	57	10	1	4932363494	4002395329953	9,60	11,71
6.5	101	63	10	1	4932363499	4002395330003	11,20	13,66
6.8	109	69	10	1	4932363502	4002395330034	12,20	14,88
7.0	109	69	10	1	4932363504	4002395330058	12,30	15,01
7.5	109	69	10	1	4932363509	4002395330102	16,30	19,89
8.0	117	75	10	1	4932363514	4002395330157	18,40	22,45
8.5	117	75	10	1	4932363519	4002395330201	18,40	22,45
9.0	125	81	10	1	4932363524	4002395330256	21,10	25,74
9.5	125	81	10	1	4932363529	4002395330300	23,50	28,67
10.0	133	87	10	1	4932363534	4002395330355	25,00	30,50
10.5	133	87	5	1	4932363539	4002395330409	16,00	19,52
11.0	142	94	5	1	4932363544	4002395330454	16,00	19,52
11.5	142	94	5	1	4932363549	4002395330508	18,40	22,45
12.0	151	101	5	1	4932363554	4002395330553	18,40	22,45
12.5	151	101	5	1	4932363559	4002395330607	20,90	25,50
13.0	151	101	5	1	4932363564	4002395330652	24,20	29,52

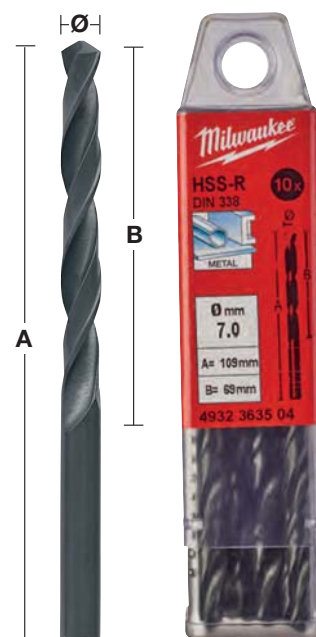

Cassette punte forgiate in HSS-R- DIN 338

Descrizione	Fornibile in	Quantità confezione	Min. quantità ordinabile	Codice prodotto	Codice EAN	Prezzo Listino IVA escl. (€)	Prezzo Listino IVA incl. (€)
Cassetta di plastica punte HSS-R con 19 pezzi.							
① Ø 1/1,5/2/2,5/3/3,5/4/4,5/5/5,5/6/6,5/7/7,5/8/8,5/9/9,5/10 mm.	Cassetta di metallo	19	1	4932352468	4002395371273	24,20	29,52
Cassetta di plastica punte HSS-R con 25 pezzi.							
② Ø 1/1,5/2/2,5/3/3,5/4/4,5/5/5,5/6/6,5/7/7,5/8/8,5/9/9,5/10/10,5/11/11,5/12/12,5/13 mm.	Cassetta di metallo	25	1	4932352469	4002395371280	47,30	57,71

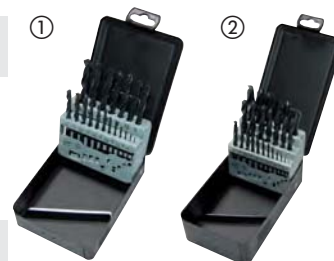

Punte metallo forgiate in HSS-R - DIN 338 - con codolo ridotto

Punte forgiate in HSS-R prodotte secondo lo standard DIN 338. Il rivestimento in ossido permette una rapida rimozione dei trucioli.

Il rivestimento in ossido permette una rapida rimozione dei trucioli.

Affilatura normale punta. Taglienti con angolo di taglio di 118°.

Elica di tipo N.

Utilizzabile per forare in acciaio, ghisa, materiali legati e con carico di rottura fino a 800 N/mm².

Colore: nero.

Punte per metallo forgiate in HSS-R, DIN 338 con codolo ridotto. Codolo 10 mm = Ø da 13,5 mm a 16 mm e con Codolo 13 mm = Ø da 16,5 mm a 20 mm

Ø (mm)	Lunghezza totale (mm) A	Lunghezza utile (mm) B	Quantità confezione	Min. quantità ordinabile	Codice prodotto	Codice EAN	Prezzo Listino IVA escl. (€)	Prezzo Listino IVA incl. (€)
13.5	160	108	1	1	4932373318	4002395348435	6,80	8,30
14.0	160	108	1	1	4932373319	4002395348442	7,00	8,54
14.5	169	108	1	1	4932373320	4002395348459	7,50	9,15
15.0	169	114	1	1	4932373321	4002395348466	9,00	10,98
15.5	178	120	1	1	4932373322	4002395348473	9,40	11,47
16.0	178	120	1	1	4932373323	4002395348480	9,90	12,08
16.5	184	125	1	1	4932373324	4002395348497	17,70	21,59
17.0	184	125	1	1	4932373325	4002395349104	17,70	21,59
17.5	191	130	1	1	4932373326	4002395349111	21,20	25,86
18.0	191	130	1	1	4932373327	4002395349128	21,20	25,86
18.5	198	135	1	1	4932373328	4002395349135	22,90	27,94
19.0	198	135	1	1	4932373329	4002395349142	22,90	27,94
19.5	205	140	1	1	4932373330	4002395349159	26,00	31,72
20.0	205	140	1	1	4932373331	4002395349166	26,00	31,72

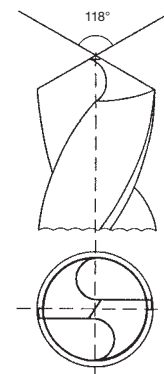

Espositore 345 pz - punte forgiate in HSS - DIN 338

Ø (mm)	Lunghezza totale (mm) A	Lunghezza utile (mm) B	Quantità confezione	Min. quantità ordinabile	Codice prodotto	Codice EAN	Prezzo Listino IVA escl. (€)	Prezzo Listino IVA incl. (€)
Espositore 345 pz - punte forgiate in HSS - DIN 338			345	1	4932352674	4002395373321	470,50	574,01
1.0	34	12	20					
1.5	40	18	20					
2	49	24	20					
2.5	57	30	20					
3	61	33	20					
3.5	70	39	20					
4	75	43	20					
4.5	80	47	20					
5	86	52	20					
5.5	93	57	20					
6	93	57	20					
6.5	101	63	20					
7	109	69	10					
7.5	109	69	10					
8	117	75	20					
8.5	117	75	10					
9	125	81	10					
9.5	125	81	5					
10	133	87	10					
10.5	133	87	5					
11	142	94	5					
11.5	142	94	5					
12	151	101	5					
12.5	151	101	5					
13	151	101	5					



THUNDERWEB

Punte metallo HSS-G - DIN 338



THUNDERWEB

La sezione ha uno spessore maggiore ed aumenta all'avvicinarsi dell'attacco (sezione conica).

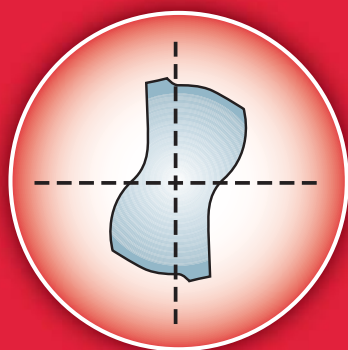

Sezione parabolica

- Maggiore resistenza
- Minore rischio di rotture. Ottima per fori particolarmente profondi
- Maggiore durata

Punta Standard

La sezione è sottile e costante su tutta la lunghezza della punta.

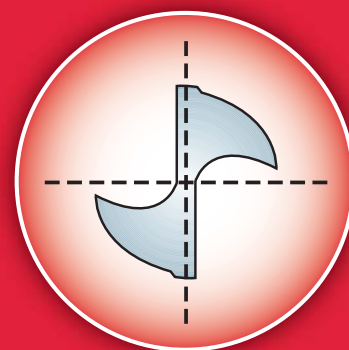

Sezione standard



THUNDERWEB SPECIFICHE

GEOMETRIA SCANALATURA

- La geometria **THUNDERWEB** consente una più rapida espulsione del truciolo.
- Consente inoltre di dissipare meglio il calore. Queste due caratteristiche ne conferiscono maggiore velocità di foro e maggiore durata della punta.
- La sezione parabolica riduce il rischio di bloccaggio della punta in fori profondi.
- Bordi affilati per rendere i tagli più puliti e veloci.

ANGOLO DI TAGLIO 135°

- Migliore preforo.
- Maggiore capacità di penetrazione.
- Ottimo per materiali molto duri.



THUNDERWEB punte metallo HSS- G - DIN 338

Ø (mm)	Lunghezza totale (mm) A	Lunghezza utile (mm) B	Quantità confezione	Min. quantità ordinabile	Codice prodotto	Codice EAN	Prezzo Listino IVA escl. (€)	Prezzo Listino IVA incl. (€)
1.0	34	12	2	1	4932352345	4002395370047	1,90	2,32
1.5	40	18	2	1	4932352346	4002395370054	1,90	2,32
2.0	49	24	2	1	4932352347	4002395370061	1,90	2,32
2.5	57	30	2	1	4932352348	4002395370078	2,20	2,68
3.0	61	33	2	1	4932352349	4002395370085	2,30	2,81
3.2	65	36	2	1	4932352350	4002395370092	3,30	4,03
3.5	70	39	2	1	4932352351	4002395370108	3,60	4,39
4.0	75	43	2	1	4932352352	4002395370115	3,60	4,39
4.2	75	43	1	1	4932352353	4002395370122	1,90	2,32
4.5	80	47	1	1	4932352354	4002395370139	1,90	2,32
4.8	86	52	1	1	4932352355	4002395370146	1,90	2,32
5.0	86	52	1	1	4932352356	4002395370153	1,90	2,32
5.5	93	57	1	1	4932352357	4002395370160	3,00	3,66
6.0	93	57	1	1	4932352358	4002395370177	3,00	3,66
6.5	101	63	1	1	4932352359	4002395370184	3,00	3,66
6.8	109	69	1	1	4932352360	4002395370191	3,70	4,51
7.0	109	69	1	1	4932352361	4002395370207	3,30	4,03
7.5	109	69	1	1	4932352362	4002395370214	3,60	4,39
8.0	117	75	1	1	4932352363	4002395370221	4,50	5,49
8.5	117	75	1	1	4932352364	4002395370238	4,80	5,86
9.0	125	81	1	1	4932352365	4002395370245	5,60	6,83
9.5	125	81	1	1	4932352366	4002395370252	6,20	7,56
10.0	133	87	1	1	4932352367	4002395370269	6,80	8,30
10.5	133	87	1	1	4932352368	4002395370276	7,50	9,15
11.0	142	94	1	1	4932352369	4002395370283	9,10	11,10
11.5	142	94	1	1	4932352370	4002395370290	9,10	11,10
12.0	151	101	1	1	4932352371	4002395370306	10,50	12,81
12.5	151	101	1	1	4932352372	4002395370313	11,30	13,79
13.0	151	101	1	1	4932352373	4002395370320	12,10	14,76

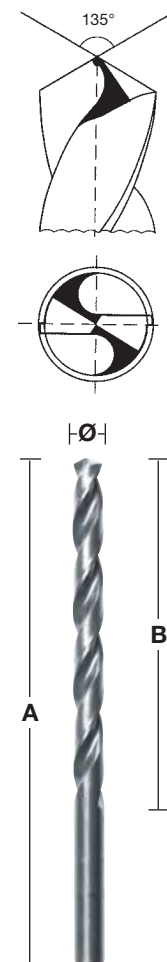

THUNDERWEB punte metallo HSS- G - DIN 338 - conf. da 5 e 10 pezzi

Ø (mm)	Lunghezza totale (mm)	Lunghezza utile (mm)	Quantità confezione	Min. quantità ordinabile	Codice prodotto	Codice EAN	Prezzo Listino IVA escl. (€)	Prezzo Listino IVA incl. (€)
1	34	12	10	1	4932352377	4002395370368	7,80	9,52
1.1	36	14	10	1	4932459826	4058546029982	7,80	9,52
1.2	38	16	10	1	4932459827	4058546029999	7,80	9,52
1.3	38	16	10	1	4932459828	4058546030001	7,80	9,52
1.4	40	18	10	1	4932459829	4058546030018	7,80	9,52
1.5	40	18	10	1	4932352378	4002395370375	8,30	10,13
1.6	43	20	10	1	4932459830	4058546030025	8,30	10,13
1.7	43	20	10	1	4932459831	4058546030032	8,30	10,13
1.8	46	22	10	1	4932459832	4058546030049	8,30	10,13
1.9	46	22	10	1	4932459833	4058546030056	8,30	10,13
2	49	24	10	1	4932352379	4002395370382	8,80	10,74
2.1	49	24	10	1	4932459834	4058546030063	8,80	10,74
2.2	53	27	10	1	4932459835	4058546030070	8,80	10,74
2.3	53	27	10	1	4932459836	4058546030087	8,80	10,74
2.4	57	30	10	1	4932430569	4002395382309	9,00	10,98
2.5	57	30	10	1	4932352380	4002395370399	9,30	11,35
2.6	57	30	10	1	4932459837	4058546030094	9,30	11,35
2.7	61	33	10	1	4932459838	4058546030100	9,30	11,35
2.8	61	33	10	1	4932459839	4058546030117	9,30	11,35
2.9	61	33	10	1	4932459840	4058546030124	9,30	11,35
3	61	33	10	1	4932352381	4002395370405	10,00	12,20
3.1	65	36	10	1	4932459841	4058546030131	10,00	12,20
3.2	65	36	10	1	4932352382	4002395370412	10,90	13,30
3.3	65	36	10	1	4932459842	4058546030148	10,00	12,20
3.4	70	39	10	1	4932459843	4058546030155	10,00	12,20



THUNDERWEB punte metallo HSS- G - DIN 338 - conf. da 5 e 10 pezzi

Ø (mm)	Lunghezza totale (mm)	Lunghezza utile (mm)	Quantità confezione	Min. quantità ordinabile	Codice prodotto	Codice EAN	Prezzo Listino IVA escl. (€)	Prezzo Listino IVA incl. (€)
3.5	70	39	10	1	4932352383	4002395370429	10,90	13,30
3.6	70	39	10	1	4932459844	4058546030162	10,90	13,30
3.7	70	39	10	1	4932459845	4058546030179	11,20	13,66
3.8	75	43	10	1	4932430547	4002395382088	11,20	13,66
3.9	75	43	10	1	4932459846	4058546030186	11,20	13,66
4	75	43	10	1	4932352384	4002395370436	12,30	15,01
4.1	75	43	10	1	4932459847	4058546030193	13,50	16,47
4.2	75	43	10	1	4932352385	4002395370443	13,50	16,47
4.3	80	47	10	1	4932459848	4058546030209	13,50	16,47
4.4	80	47	10	1	4932459849	4058546030216	13,50	16,47
4.5	80	47	10	1	4932352386	4002395370450	14,10	17,20
4.6	80	47	10	1	4932459850	4058546030223	14,30	17,45
4.7	80	47	10	1	4932459851	4058546030230	14,30	17,45
4.8	86	52	10	1	4932352387	4002395370467	14,30	17,45
4.9	86	52	10	1	4932459852	4058546030247	14,30	17,45
5	86	52	10	1	4932352388	4002395370474	14,80	18,06
5.1	86	52	10	1	4932459853	4058546030254	15,60	19,03
5.2	86	52	10	1	4932430548	4002395382095	15,60	19,03
5.3	86	52	10	1	4932459854	4058546030261	15,60	19,03
5.4	93	57	10	1	4932459855	4058546030278	15,60	19,03
5.5	93	57	10	1	4932352389	4002395370481	17,40	21,23
5.6	93	57	10	1	4932430570	4002395382316	17,70	21,59
5.7	93	57	10	1	4932459856	4058546030285	18,00	21,96
5.8	93	57	10	1	4932430549	4002395382101	18,00	21,96
5.9	93	57	10	1	4932459857	4058546030292	18,00	21,96
6	93	57	10	1	4932352390	4002395370498	19,00	23,18
6.1	101	63	10	1	4932459858	4058546030308	19,00	23,18
6.2	101	63	10	1	4932430550	4002395382118	19,00	23,18
6.3	101	63	10	1	4932459859	4058546030315	19,00	23,18
6.4	101	63	10	1	4932430571	4002395382323	19,80	24,16
6.5	101	63	10	1	4932352391	4002395370504	20,50	25,01
6.6	101	63	5	1	4932459860	4058546030322	13,80	16,84
6.7	101	63	5	1	4932459861	4058546030339	13,80	16,84
6.8	109	69	5	1	4932352392	4002395370511	13,80	16,84
6.9	109	69	5	1	4932459862	4058546030346	13,80	16,84
7	109	69	5	1	4932352393	4002395370528	14,00	17,08
7.1	109	69	5	1	4932459863	4058546030353	14,00	17,08
7.2	109	69	5	1	4932430551	4002395382125	14,60	17,81
7.3	109	69	5	1	4932459864	4058546030360	14,00	17,08
7.4	109	69	5	1	4932459865	4058546030377	14,00	17,08
7.5	109	69	5	1	4932352394	4002395370535	15,80	19,28
7.6	117	75	5	1	4932459866	4058546030384	15,80	19,28
7.7	117	75	5	1	4932459867	4058546030391	15,80	19,28
7.8	117	75	5	1	4932459868	4058546030407	15,80	19,28
7.9	117	75	5	1	4932459869	4058546030414	15,80	19,28
8	117	75	5	1	4932352395	4002395370542	21,10	25,74
8.1	117	75	5	1	4932459870	4058546030421	21,10	25,74
8.2	117	75	5	1	4932430552	4002395382132	21,10	25,74
8.3	117	75	5	1	4932459871	4058546030438	21,10	25,74
8.4	117	75	5	1	4932430553	4002395382149	21,30	25,99
8.5	117	75	5	1	4932352396	4002395370559	21,70	26,47
8.6	125	81	5	1	4932459872	4058546030445	21,70	26,47
8.7	125	81	5	1	4932459873	4058546030452	21,70	26,47
8.8	125	81	5	1	4932459874	4058546030469	21,70	26,47
8.9	125	81	5	1	4932459875	4058546030476	21,70	26,47
9	125	81	5	1	4932352397	4002395370566	24,00	29,28
9.1	125	81	5	1	4932459876	4058546030483	21,70	26,47
9.2	125	81	5	1	4932459877	4058546030490	24,00	29,28
9.3	125	81	5	1	4932459878	4058546030506	24,00	29,28
9.4	125	81	5	1	4932459879	4058546030513	24,00	29,28
9.5	125	81	5	1	4932352398	4002395370573	26,50	32,33
9.6	133	87	5	1	4932459880	4058546030520	26,50	32,33
9.7	133	87	5	1	4932459881	4058546030537	26,50	32,33
9.8	133	87	5	1	4932459882	4058546030544	26,50	32,33



THUNDERWEB punte metallo HSS- G - DIN 338 - conf. da 5 e 10 pezzi

Ø (mm)	Lunghezza totale (mm)	Lunghezza utile (mm)	Quantità confezione	Min. quantità ordinabile	Codice prodotto	Codice EAN	Prezzo Listino IVA escl. (€)	Prezzo Listino IVA incl. (€)
9.9	133	87	5	1	4932459883	4058546030551	26,50	32,33
10	133	87	5	1	4932352399	4002395370580	30,30	36,97
10.5	133	87	5	1	4932352400	4002395370597	33,10	40,38
11	142	94	5	1	4932352401	4002395370603	36,90	45,02
11.5	142	94	5	1	4932352402	4002395370610	41,70	50,87
12	151	101	5	1	4932352403	4002395370627	48,20	58,80
12.5	151	101	5	1	4932352404	4002395370634	50,90	62,10
13	151	101	5	1	4932352405	4002395370641	53,90	65,76



Cassette THUNDERWEB punte metallo HSS- G - DIN 338

Descrizione	Fornibile in	Quantità confezione	Min. quantità ordinabile	Codice prodotto	Codice EAN	Prezzo Listino IVA escl. (€)	Prezzo Listino IVA incl. (€)
Cassetta di plastica con 19 pezzi Thunderweb HSS-G.							
① Ø 1/1,5/2/2,5/3/3,5/4/4,5/5/5,5/6/6,5/7/7,5/8/8,5/9/9,5/10 mm.	Cassetta di plastica	19	1	4932352374	4002395370337	53,40	65,15
Espositore da banco							
② Espositore da banco punte ferro Thunderweb HSS-G (6 x 19pz cod. 4942352374)	-	6	1	4932352375	4002395370344	309,80	377,96
Cassetta di plastica con 25 pezzi Thunderweb HSS-G.							
③ Ø 1/1,5/2/2,5/3/3,5/4/4,5/5/5,5/6/6,5/7/7,5/8/8,5/9/9,5/10/10,5/11/11,5/12/12,5/13 mm.	Cassetta di plastica	25	1	4932352376	4002395370351	309,80	377,96



Punte lunghe per metallo rettificate HSS-G - DIN 340 - conf. da 5 e 10 pezzi

Punte rettificate in HSS prodotte secondo lo standard DIN 1897.
Geometria del tagliente: Affilatura Split (autocentrante) DIN 1412 C.
Bordi taglienti ed affilati per la massima precisione del foro.
Taglienti con angolo di taglio di 135°.

Applicazione: adatto per fori profondi. Anche utilizzabile su materiali come legno e plastica.

Adatta per la foratura sull'acciaio, ghisa, materiale legato e materiale non legato, inox e con carico di rottura fino a 900 N/mm²

Ø (mm)	Lunghezza totale (mm) A	Lunghezza utile (mm) B	Quantità confezione	Min. quantità ordinabile	Codice prodotto	Codice EAN	Prezzo Listino IVA escl. (€)	Prezzo Listino IVA incl. (€)
2.0	85	56	10	1	4932430328	4002395379897	20,30	24,77
2.5	95	62	10	1	4932430329	4002395379903	20,30	24,77
3.0	100	66	10	1	4932430330	4002395379910	20,30	24,77
3.5	112	73	10	1	4932430331	4002395379927	25,40	30,99
4.0	119	78	10	1	4932430332	4002395379934	25,40	30,99
4.5	126	82	10	1	4932430333	4002395379941	32,90	40,14
5.0	132	87	10	1	4932430334	4002395379958	32,90	40,14
5.5	139	91	10	1	4932430335	4002395379965	40,30	49,17
6.0	139	91	10	1	4932430336	4002395379972	40,30	49,17
6.5	148	97	10	1	4932430337	4002395379989	48,90	59,66
7.0	156	102	10	1	4932430338	4002395379996	60,60	73,93
8.0	165	109	10	1	4932430339	4002395380008	73,30	89,43
9.0	175	115	10	1	4932430340	4002395380015	88,50	107,97
10.0	184	121	10	1	4932430341	4002395380022	111,10	135,54
11.0	195	128	5	1	4932430342	4002395380039	70,70	86,25
12.0	205	134	5	1	4932430343	4002395380046	83,30	101,63
13.0	205	134	5	1	4932430344	4002395380053	95,30	116,27

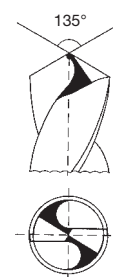

Punte corte per metallo rettificate HSS-G - DIN 1897 - conf. da 5 e 10 pezzi

Punte rettificate in HSS secondo lo standard DIN 1897.

Affilatura Split (autocentrante) DIN 1412 C. Taglienti 118°. Tolleranza h8. Elica di tipo N inclinazione di 20 - 30°

Taglienti affilati, massima precisione del foro. Superficie/Colore: argento lucido.

Eccellente concentricità. Maggiore velocità rimozione truciolo, minor sforzo.

Eccellente concentricità. Applicazione: adatto per la perforazione di materiali sottili.

Adatta per per acciaio, ghisa, mat. legato e non, inox e acciaio 900 N/mm²

Anche adatte per legno e plastica.

Ø (mm)	Lunghezza totale (mm) A	Lunghezza utile (mm) B	Quantità confezione	Min. quantità ordinabile	Codice prodotto	Codice EAN	Prezzo Listino IVA escl. (€)	Prezzo Listino IVA incl. (€)
2.0	38	12	10	1	4932352200	4002395368532	8,60	10,49
2.5	43	14	10	1	4932352201	4002395368549	9,70	11,83
3.0	46	16	10	1	4932352202	4002395368556	10,50	12,81
3.2	49	18	10	1	4932352203	4002395368563	13,70	16,71
3.3	49	18	10	1	4932352204	4002395368570	13,80	16,84
3.5	52	20	10	1	4932352205	4002395368587	14,00	17,08
3.7	52	20	10	1	4932352206	4002395368594	14,20	17,32
4.0	55	22	10	1	4932352207	4002395368600	14,60	17,81
4.2	55	22	10	1	4932352208	4002395368617	14,90	18,18
4.5	58	24	10	1	4932352209	4002395368624	15,40	18,79
4.8	62	26	10	1	4932352210	4002395368631	15,70	19,15
5.0	62	26	10	1	4932352211	4002395368648	16,00	19,52
5.2	62	26	10	1	4932352212	4002395368655	16,30	19,89
5.5	66	28	10	1	4932352213	4002395368662	16,60	20,25
6.0	66	28	10	1	4932352214	4002395368679	17,70	21,59
6.5	70	31	10	1	4932352215	4002395368686	21,90	26,72
7.0	74	34	10	1	4932352216	4002395368693	24,20	29,52
7.5	74	34	5	1	4932352217	4002395368709	21,30	25,99
8.0	79	37	5	1	4932352218	4002395368716	26,70	32,57
8.5	79	37	5	1	4932352219	4002395368723	28,70	35,01
9.0	84	40	5	1	4932352220	4002395368730	33,50	40,87
10.0	89	43	5	1	4932352221	4002395368747	42,60	51,97

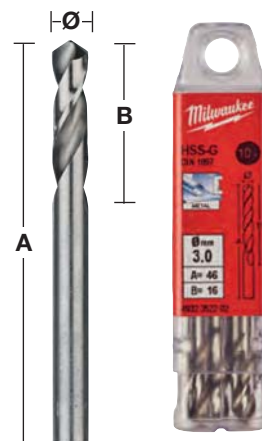

Punte corte per metallo rettificate HSS-G (Double ended) - DIN 1897

Punte rettificate in HSS secondo lo standard DIN 1897. Affilatura Split (autocentrante) DIN 1412 C.

Taglienti con angolo di taglio 135°. Tolleranza h8. Elica di tipo N inclinazione di 20 - 30°.

Taglienti affilati, massima precisione del foro. Superficie/Colore: argento lucido.

Punta di centraggio. Utilizzabile su ambo i lati.

Lunghezza ridotta permette una maggiore pressione, senza il rischio di rotture.

Eccellente concentricità.

Scanalatura a N per una facile rimozione dei trucioli.

Applicazioni: adatto per acciaio, met. non -ferrosi e plastica.

Molto adatto per fogli di metallo sottili.

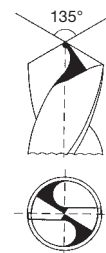

Ø (mm)	Lunghezza totale (mm) A	Lunghezza utile (mm) B	Quantità confezione	Min. quantità ordinabile	Codice prodotto	Codice EAN	Prezzo Listino IVA escl. (€)	Prezzo Listino IVA incl. (€)
2.5	43	10	10	1	4932352222	4002395368754	12,10	14,76
3.0	46	11	10	1	4932352223	4002395368761	13,10	15,98
3.2	49	12	10	1	4932352224	4002395368778	14,30	17,45
3.3	49	12	10	1	4932352225	4002395368785	14,30	17,45
3.5	52	14	10	1	4932352226	4002395368792	15,80	19,28
4.0	55	14	10	1	4932352227	4002395368808	17,20	20,98
4.1	55	14	10	1	4932352228	4002395368815	20,60	25,13
4.2	55	14	10	1	4932352229	4002395368822	20,60	25,13
4.5	58	16	10	1	4932352230	4002395368839	20,60	25,13
4.8	62	18	10	1	4932352231	4002395368846	22,60	27,57
5.0	62	18	10	1	4932352232	4002395368853	23,10	28,18
5.5	66	19	10	1	4932352233	4002395368860	28,40	34,65
6.0	66	19	10	1	4932352234	4002395368877	31,60	38,55



PUNTE ALTA PRESTAZIONE

**NUOVA
GENERAZIONE***

**RED
HEX**

**PUNTE FERRO
HSS-G TITANIO**

SHOCKWAVE  **IMPACT DUTY**

**RED
COBALT**

**FUNTE FERRO
HSS-G
COBALTO**



**3
FACCE**



**ANGOLO DI
TAGLIO 135°**



**SCANALATURA
VARIABILE**



**PUNTA
RINFORZATA**

SPECIFICHE RED HEX & RED COBALT

ANGOLO DI TAGLIO 135°

- Combinazione unica di angolo di taglio a 135° e 4 bordi taglienti
- Permette taglio preciso e foratura rapida senza slittamento
- 4 bordi taglienti favoriscono la dispersione del calore per garantire maggiore vita utile

SCANALATURA VARIABILE

- Espulsione del materiale più veloce
- Riduzione del calore accumulato, per maggiore efficienza

PUNTA RINFORZATA

- Più larghe verso l'estremità
- Estremità rinforzata garantisce maggiore durabilità



Punte metallo HSS-G TITANIO SHOCKWAVE

Punte con attacco 1/4" hex ottimizzate per avvitatori ad impulsi.
Scanalatura sulla testa della punta aiuta il raffreddamento della punta e del materiale.

Ø (mm)	Lunghezza totale (mm) A	Lunghezza utile (mm) B	Quantità confezione	Min. quantità ordinabile	Codice prodotto	Codice EAN	Prezzo Listino IVA escl. (€)	Prezzo Listino IVA incl. (€)
2	59.5	17	2	1	48894703	045242501557	2,40	2,93
2.5	62	19	2	1	48894704	045242501564	2,40	2,93
3	65	23	2	1	48894763	045242506866	2,50	3,05
3.2	66.5	23	2	1	48894706	045242501571	2,80	3,42
3.3	67	24	2	1	4932471089	4058546287177	2,80	3,42
3.5	69	25	2	1	48894707	045242501588	2,80	3,42
4	71.5	26	2	1	48894708	045242501595	3,00	3,66
4.2	74	28	1	1	48894709	045242501601	1,80	2,20
4.5	76	29	1	1	48894710	045242501618	1,80	2,20
4.8	78	29	1	1	48894711	045242501625	1,90	2,32
5	80	31	1	1	48894712	045242501632	3,40	4,15
5.5	104	60	1	1	48894764	045242506873	3,40	4,15
6	105	63	1	1	48894714	045242501649	3,40	4,15
6.5	107	64	1	1	48894715	045242501656	3,70	4,51
6.8	108	65	1	1	48894716	045242501663	3,70	4,51
7	109	66	1	1	48894717	045242501670	4,00	4,88
7.5	110	67	1	1	48894718	045242501687	4,00	4,88
8	111	70	1	1	48894719	045242501694	4,30	5,25
8.5	114	72	1	1	48894720	045242501700	5,20	6,34
9	117	73	1	1	48894721	045242501717	5,50	6,71
9.5	118	74	1	1	48894722	045242501724	5,90	7,20
10	120	76	1	1	48894723	045242501731	6,80	8,30
10.2	121	77	1	1	4932471090	4058546287184	7,00	8,54
10.5	122	78	1	1	48894724	045242501748	7,50	9,15
11	125	80	1	1	48894725	045242501755	7,90	9,64
11.5	126	81	1	1	48894726	045242501762	8,50	10,37
12	127	82	1	1	48894727	045242501779	9,30	11,35
12.5	128	83	1	1	48894728	045242501786	9,60	11,71
13	130	83	1	1	48894729	045242501793	10,10	12,32
Cassetta punte SHOCKWAVE REDHEX HSS-G 10pz			10	6	48894759	045242502066	42,60	51,97
Ø 3 / 3.5 / 4 / 4.5 / 5 / 6 / 7 / 8 / 9 / 10 mm.								
Cassetta punte SHOCKWAVE REDHEX HSS-G 19pz			19	6	48894760	045242502073	65,20	79,54
Ø 2 / 2.5 / 2 x 3 / 3.5 / 2 x 4 / 4.5 / 5.5 / 6 / 6.5 / 7 / 7.5 / 8 / 8.5 / 9 / 9.5 / 10 mm.								

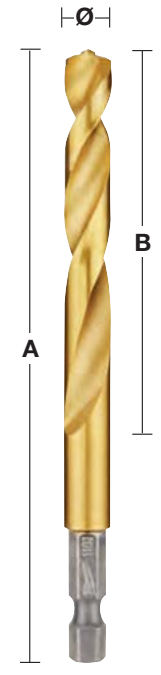
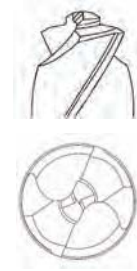

Ø (mm)	Lunghezza totale (mm) A	Lunghezza utile (mm) B	Quantità confezione	Min. quantità ordinabile	Codice prodotto	Codice EAN	Prezzo Listino IVA escl. (€)	Prezzo Listino IVA incl. (€)
2.5	62	19	10	1	4932478175	4058546341084	22,75	27,76
3.0	65	23	10	1	4932478176	4058546341091	23,75	28,98
3.5	69	25	10	1	4932478177	4058546341107	26,50	32,33
4.0	71.5	26	10	1	4932478178	4058546341114	28,50	34,77
4.5	76	29	10	1	4932478179	4058546341121	17,00	20,74
5.0	80	31	10	1	4932478180	4058546341138	32,25	39,35
6.0	105	63	10	1	4932478181	4058546341145	32,25	39,35
7.0	109	66	5	1	4932478182	4058546341152	38,00	46,36
8.0	111	70	5	1	4932478183	4058546341169	40,75	49,72
10.0	120	76	5	1	4932478184	4058546341176	64,50	78,69

Punte per metallo forgiate in HSS-G COBALTO - DIN 338

Punte rettificate in HSS al cobalto particolarmente resistenti al calore e prodotte secondo gli standard DIN 338. Finitura lucida.

Taglienti con angolo di taglio di 135°. Non richiede punzone di centratura.

La presenza di Cobalto (5%) evita il surriscaldamento della punta.

Elica di tipo N. Utilizzabile per forare acciaio, ghisa e leghe con carico di rottura fino 1000 N/mm², legno, plastica e inox.

Adatto per la foratura di acciai e metalli ad alto contenuto di lega con carichi di rottura superiori a 1000 N/mm² come gli acciai resistenti al calore e agli acidi e acciaio Inox.

Codolo a tre facce dal diametro 5 per una miglior grip.

Colore: bronzo

RED COBALT

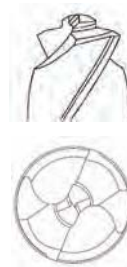

Ø (mm)	Lunghezza totale (mm) A	Lunghezza utile (mm) B	Quantità confezione	Min. quantità ordinabile	Codice prodotto	Codice EAN	Prezzo Listino IVA escl. (€)	Prezzo Listino IVA incl. (€)
1.0	34	12	2	1	4932363248	4002395333080	4,60	5,61
1.5	40	18	2	1	4932363249	4002395333097	4,80	5,86
2.0	49	24	2	1	4932363250	4002395333103	4,80	5,86
2.5	57	30	2	1	4932363251	4002395333110	4,80	5,86
3.0	61	33	2	1	4932363253	4002395333134	5,10	6,22
3.2	65	36	2	1	4932363254	4002395333141	5,90	7,20
3.3	67	37	2	1	4932471140	4058546287689	6,00	7,32
3.5	70	39	2	1	4932363256	4002395333165	5,90	7,20
4.0	75	43	2	1	4932363258	4002395333189	6,30	7,69
4.2	75	43	1	1	4932363260	4002395333202	4,00	4,88
4.5	80	47	1	1	4932363262	4002395333226	4,00	4,88
4.8	86	52	1	1	4932363263	4002395333233	4,10	5,00
5.0	86	52	1	1	4932363264	4002395333240	4,30	5,25
5.5	93	57	1	1	4932363267	4002395333271	4,60	5,61
6.0	93	57	1	1	4932363268	4002395333288	4,60	5,61
6.5	101	63	1	1	4932363269	4002395333295	5,80	7,08
6.8	109	69	1	1	4932363270	4002395333301	6,00	7,32
7.0	109	69	1	1	4932363271	4002395333318	6,30	7,69
7.5	109	69	1	1	4932363272	4002395333325	7,00	8,54
8.0	117	75	1	1	4932363274	4002395333349	7,00	8,54
8.5	117	75	1	1	4932363276	4002395333363	8,50	10,37
9.0	125	81	1	1	4932363277	4002395333370	9,50	11,59
9.5	125	81	1	1	4932363278	4002395333387	10,80	13,18
10.0	133	87	1	1	4932363279	4002395333394	10,80	13,18
10.2	133	87	1	1	4932471141	4058546287696	11,90	14,52
10.5	133	87	1	1	4932363281	4002395333417	16,10	19,64
11.0	142	94	1	1	4932363282	4002395333424	16,50	20,13
11.5	142	94	1	1	4932363283	4002395333431	17,10	20,86
12.0	151	101	1	1	4932363284	4002395333448	18,30	22,33
12.5	151	101	1	1	4932363285	4002395333455	23,30	28,43
13.0	151	101	1	1	4932363286	4002395333462	24,00	29,28



Cassette punte per metallo forgiate in HSS-G COBALTO - DIN 338

Descrizione	Fornibile in	Quantità confezione	Min. quantità ordinabile	Codice prodotto	Codice EAN	Prezzo Listino IVA escl. (€)	Prezzo Listino IVA incl. (€)
Cassetta di plastica punte HSS-G CO con 19 pezzi.							
① Ø 1/1,5/2/2,5/3/3,5/4/4,5/5/5,5/6/6,5/7/7,5/8/8,5/9/9,5/10 mm.	Cassetta di plastica	19	6	4932352470	4002395371297	89,90	109,68
Cassetta di plastica punte HSS-G CO con 25 pezzi.							
② Ø 1/1,5/2/2,5/3/3,5/4/4,5/5/5,5/6/6,5/7/7,5/8/8,5/9/9,5/10/10,5/11/11,5/12/12,5/13 mm.	Cassetta di plastica	25	1	4932352471	4002395371303	193,90	236,56



Punte metallo forgiate in HSS-G COBALTO - DIN 338 - conf. da 5 e 10 pezzi

Punte rettificate in HSS al cobalto particolarmente resistenti al calore e prodotte secondo lo standard DIN 338.

Finitura lucida. Taglienti con angolo di taglio di 135°. Non richiede punzone di centratura.

La presenza di Cobalto (5%) evita il surriscaldamento della punta.

Elica tipo N. Utilizzabile per forare acciaio, ghisa e leghe con carico di rottura fino a 1000 N/mm², legno, plastica e inox.

Adatto per la foratura di acciai e metalli ad alto contenuto di lega con carichi di rottura superiori a 1000 N / mm² come gli acciai resistenti al calore e agli acidi e acciaio Inox.

Codolo a tre facce dal diametro 5 per una miglior grip.

Colore: bronzo.

RED COBALT



Ø (mm)	Lunghezza totale (mm) A	Lunghezza utile (mm) B	Quantità confezione	Min. quantità ordinabile	Codice prodotto	Codice EAN	Prezzo Listino IVA escl. (€)	Prezzo Listino IVA incl. (€)
1.0	34	12	10	1	4932373332	4002395349173	20,60	25,13
1.5	40	18	10	1	4932373333	4002395349180	20,60	25,13
2.0	49	24	10	1	4932373334	4002395349197	20,60	25,13
2.5	57	30	10	1	4932373335	4002395349807	20,60	25,13
3.0	61	33	10	1	4932373336	4002395349814	21,90	26,72
3.2	65	36	10	1	4932373337	4002395349821	23,10	28,18
3.3	67	37	10	1	4932471142	4058546287702	23,80	29,04
3.5	70	39	10	1	4932373338	4002395349838	25,10	30,62
4.0	75	43	10	1	4932373339	4002395349845	26,80	32,70
4.2	75	43	10	1	4932373340	4002395349852	32,40	39,53
4.5	80	47	10	1	4932373341	4002395349869	34,30	41,85
4.8	86	52	10	1	4932373342	4002395349876	34,30	41,85
5.0	86	52	10	1	4932373343	4002395349883	34,30	41,85
5.5	93	57	10	1	4932373344	4002395349890	37,70	45,99
6.0	93	57	10	1	4932373345	4002395347100	39,20	47,82
6.5	101	63	10	1	4932373346	4002395347117	51,20	62,46
6.8	109	69	5	1	4932373347	4002395347124	28,70	35,01
7.0	109	69	5	1	4932373348	4002395347131	28,70	35,01
7.5	109	69	5	1	4932373349	4002395347148	31,80	38,80
8.0	117	75	5	1	4932373350	4002395347155	32,90	40,14
8.5	117	75	5	1	4932373351	4002395347162	37,60	45,87
9.0	125	81	5	1	4932373352	4002395347179	43,30	52,83
9.5	125	81	5	1	4932373353	4002395347186	50,00	61,00
10.0	133	87	5	1	4932373354	4002395347193	53,00	64,66
10.2	133	87	5	1	4932471143	4058546287719	54,00	65,88
10.5	133	87	5	1	4932373355	4002395347803	86,30	105,29
11.0	142	94	5	1	4932373356	4002395347810	86,30	105,29
11.5	142	94	5	1	4932373357	4002395347827	90,10	109,92
12.0	151	101	5	1	4932373358	4002395347834	93,60	114,19
12.5	151	101	5	1	4932373359	4002395347841	114,20	139,32
13.0	151	101	5	1	4932373360	4002395347858	112,50	137,25



Frese a gradino

- I maggiori vantaggi rispetto alla foratura con punte convenzionali sono: con una fresa si possono forare più dimensioni
 - Migliore per allargare fori esistenti.
 - Più durevole delle punte elicoidali.
 - Più preciso.
 - Fori più puliti .
 - Foratura in diversi tipi di plastica evitando le rotture.

- Le punte a gradino sono ideali per forare i seguenti materiali:
 - Lamierino ferrosi e non ferrosi, profili e tubi.
 - Rame, ottone e alluminio.
 - Acciaio inossidabile.
 - Plastica.
 - Lo spessore massimo del materiale 4 mm.
 - Per garantire la migliore durata si consiglia l'uso di un refrigerante/lubrificante.

- Elettricisti: foratura di pannelli e scatole per l'installazione di passacavi.
 - Impianti idraulici / HVAC: fori di accesso per tubazioni e installazioni.
 - Carpenteri metallici: varie dimensioni e l'allargamento di fori.
 - Automotive: fori per l'installazione del cavo (telefoni cellulari, antenne, di re-indirizzamento cavi elettrici).
 - Manutentori: varie applicazioni con diverse diametri e allargamento del foro.



Vantaggi MILWAUKEE®

Incurvamento della superficie, foratura e rimozione delle sbavature tutto in un solo gesto.

- ① Punta di centraggio per una migliore centratura, senza necessità di effettuare il preforo.
- ② La geometria della punta permette di essere estremamente preciso nella foratura senza lasciare sbavature ed evitando i saltellamenti che potrebbero rovinare il materiale.
- ③ Geometria ottimizzata a 2 scanalature con bordo molto affilato che lo rende fino a 2 volte più veloce.
- ④ Prodotto in acciaio progettato su misura con rivestimento di ossidiana nera per una maggiore durata, fino a 4 volte maggiore rispetto alle classiche frese a gradino.
Ottimizzate per l'utilizzo con alte velocità degli utensili a batteria.
- ⑤ Diametri incisi al Laser per una migliore visibilità anche a lungo termine.
- ⑥ Elimina le sbavature automaticamente.
- ⑦ Massima tenuta del gambo sul mandrino per garantire la massima trasmissione di coppia.



Frese a gradino

	Descrizione	Diametro dell'attacco (mm)	Lunghezza (mm)	N° di gradini	Quantità confezione	Min. quantità ordinabile	Codice prodotto	Codice EAN	Prezzo Listino IVA escl. (€)	Prezzo Listino IVA incl. (€)
①	PG 7 - PG 21	10	68	9	1	1	48899321	045242364060	129,30	157,75
②	M 6 - M 32	10	92	13	1	1	48899332	045242344437	121,40	148,11
③	4 - 12 mm / 1"	6	65	9	1	1	48899301	045242342532	52,80	64,42
④	4 - 20 mm	8	65	9	1	1	48899320	045242344406	73,90	90,16
⑤	6 - 35 mm	10	90	14	1	1	48899335	045242344413	121,40	148,11
⑥	6 - 40.5 mm	10	90	17	1	1	48899340	045242547777	137,00	167,14
⑦ Set Frese a gradino 3pz. Contiene: ③, ⑤, ⑥.					3	1	48899399	045242344420	250,70	305,85
⑧ Set Frese a gradino e punta ferro 10pz					10	1	48899350	045242538836	200,00	244,00

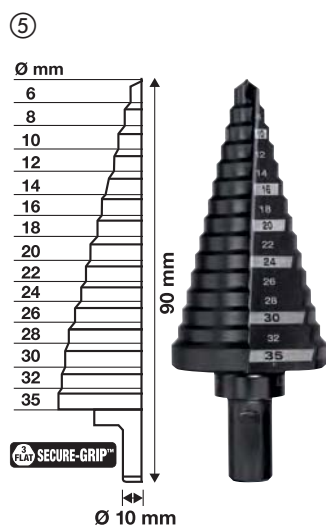
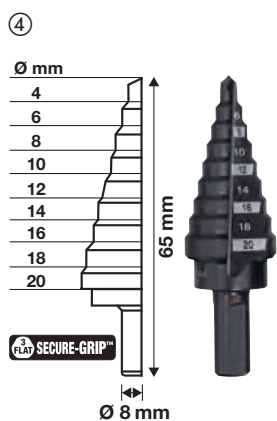
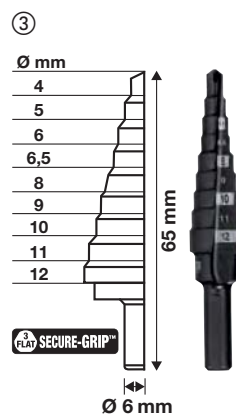
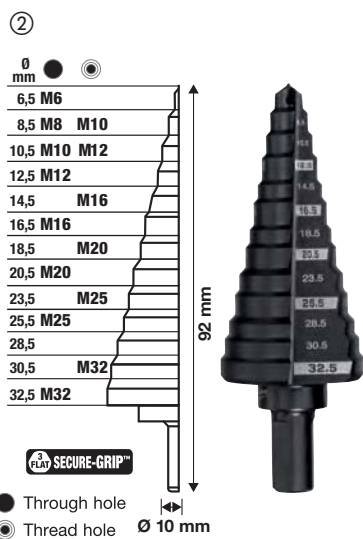

SHOCKWAVE IMPACT DUTY TM

Frese a gradino SHOCKWAVETM

Le frese a gradino SHOCKWAVETM sono state studiate e progettate per l'utilizzo su avvitatori ad impulsi. Il codolo 1/4" hex con SHOCKZONETM permette di avere la massima durata e la prematura rottura dell'attacco.

Rivestimento in nitruro di alluminio e titanio per una durata fino a 5 volte maggiore.

Scanalatura a doppia spirale: ottimizzato per gli avvitatori ad impulsi.

RAPID STRIKE TIPTM: punta di centraggio per una migliore centratura, senza necessità di effettuare il preforo.

Diametri incisi al Laser per una migliore visibilità anche a lungo termine.



Descrizione	Diametro dell'attacco (mm)	Lunghezza (mm)	N° di gradini	Quantità confezione	Min. quantità ordinabile	Codice prodotto	Codice EAN	Prezzo Listino IVA escl. (€)	Prezzo Listino IVA incl. (€)
① 4 - 12 mm / 1"	1/4" Hex	83	9	1	1	48899261	045242505166	61,00	74,42
② 4 - 12 mm / 2"	1/4" Hex	83	5	1	1	48899262	045242505173	67,00	81,74
③ 4 - 20 mm	1/4" Hex	83	9	1	1	48899263	045242505180	79,00	96,38
④ 4 - 30 mm	1/4" Hex	95	12	1	1	48899265	045242505203	92,00	112,24
⑤ Set frese a gradino SHOCKWAVETM (3pz) Include frese a gradino nella posizione in tabella sopra 1, 3, 4				3	1	48899266	045242505210	219,00	267,18

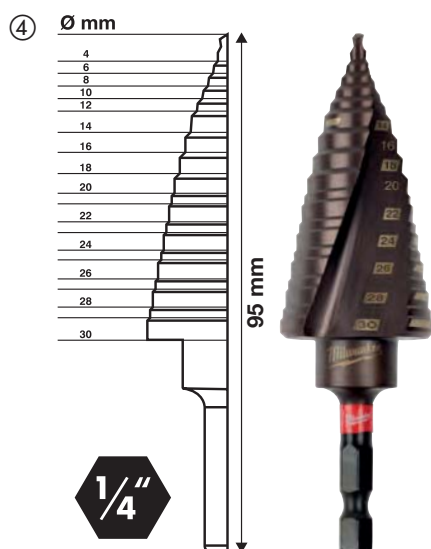
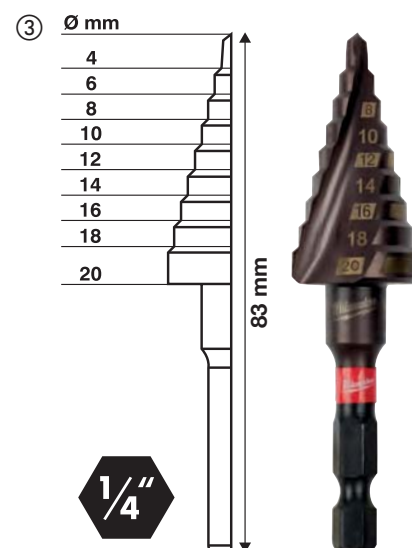
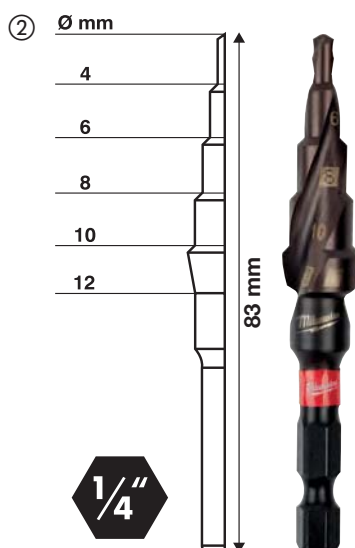
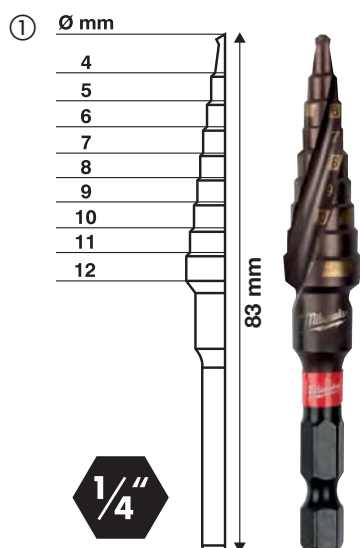

Trapani magnetici



100% più veloce

Grazie alla presenza di più taglienti, il foro con le frese risulta nettamente più veloce.

30% di produttività in più

Il foro tramite fresa avviene con l'intaglio del perimetro, riducendo così l'attrito e riducendo così l'energia che il trapano deve trasferire sulla punta. Più largo è il foro, maggiore è l'energia risparmiata.

Maggior durata

La fresa subisce minor attrito durante il foro, rispetto alla classica punta in metallo. Questa caratteristica insieme allo spessore di 6 mm, consente di ridurre al minimo il rischio di rottura della punta stessa.

Grafico

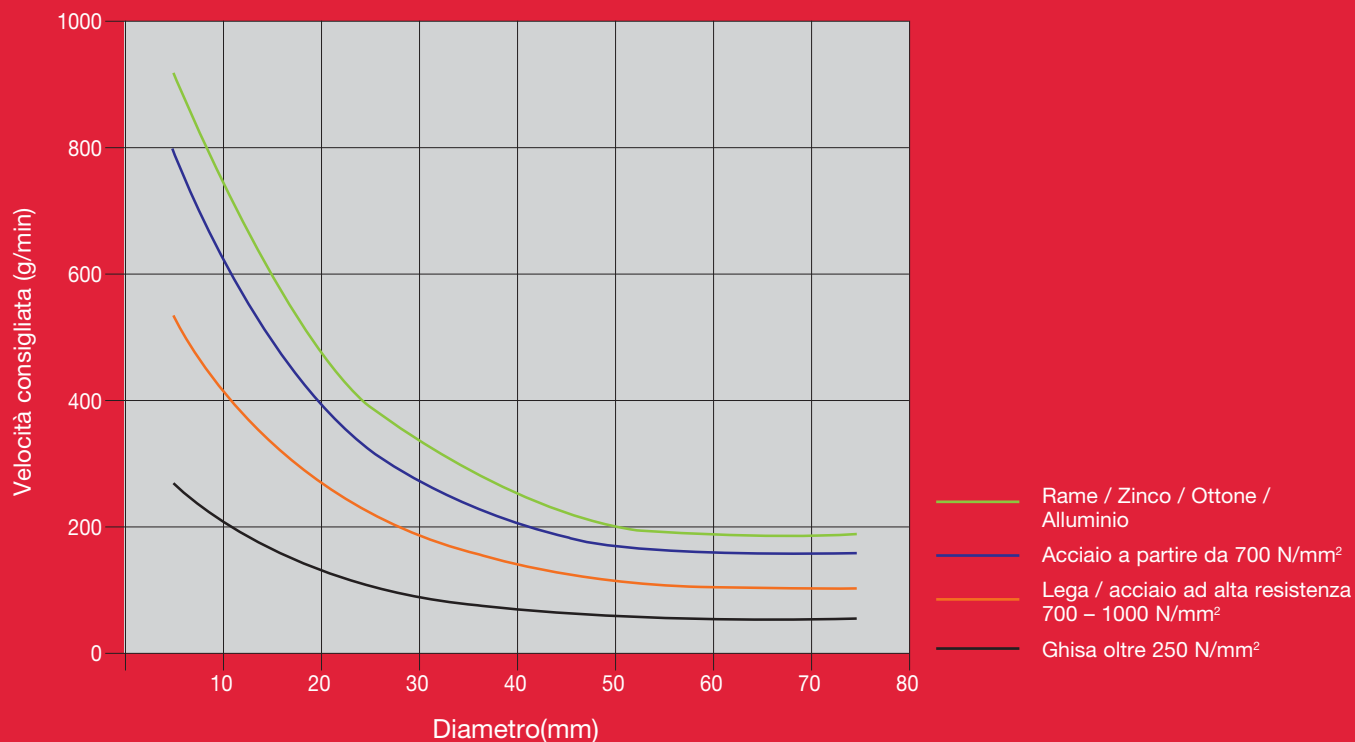

Frese in HSS

Frese HSS con pareti di spessore elevato per una maggiore durata e vita utile.
Frese per metallo in HSS con attacco Weldon da 19 mm.

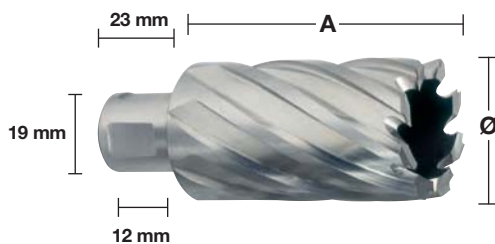

30 mm

Ø (mm)	Lunghezza totale (mm) A	Quantità confezione	Min. quantità ordinabile	Codice prodotto	Codice EAN	Prezzo Listino IVA escl. (€)	Prezzo Listino IVA incl. (€)
12	30	1	1	4932371740	4002395344161	43,40	52,95
13	30	1	1	4932371741	4002395344178	43,50	53,07
14	30	1	1	4932343270	4002395315130	50,70	61,85
15	30	1	1	4932343271	4002395315147	52,90	64,54
16	30	1	1	4932343272	4002395315154	54,70	66,73
17	30	1	1	4932343273	4002395315161	57,20	69,78
18	30	1	1	4932343274	4002395315178	59,30	72,35
19	30	1	1	4932343275	4002395315185	60,90	74,30
20	30	1	1	4932343276	4002395315192	63,80	77,84
21	30	1	1	4932343277	4002395315208	67,10	81,86
22	30	1	1	4932343278	4002395315215	70,20	85,64
23	30	1	1	4932343279	4002395315222	73,00	89,06
24	30	1	1	4932343280	4002395315239	76,00	92,72
25	30	1	1	4932343281	4002395315246	78,80	96,14
26	30	1	1	4932343282	4002395315253	81,70	99,67
27	30	1	1	4932343283	4002395315260	87,70	106,99
28	30	1	1	4932343284	4002395315277	87,70	106,99
29	30	1	1	4932343285	4002395315284	91,00	111,02
30	30	1	1	4932343286	4002395315291	91,00	111,02
31	30	1	1	4932343287	4002395315307	101,80	124,20
32	30	1	1	4932343288	4002395315314	115,10	140,42
33	30	1	1	4932371742	4002395344185	99,30	121,15
34	30	1	1	4932371743	4002395344192	128,60	156,89
35	30	1	1	4932371744	4002395344208	127,30	155,31
36	30	1	1	4932371745	4002395344215	135,30	165,07
37	30	1	1	4932371746	4002395344222	138,10	168,48
38	30	1	1	4932371747	4002395344239	150,80	183,98
39	30	1	1	4932371748	4002395344246	142,70	174,09
40	30	1	1	4932371749	4002395344253	149,70	182,63
41	30	1	1	4932371750	4002395344260	170,80	208,38
42	30	1	1	4932371751	4002395344277	183,60	223,99
43	30	1	1	4932371752	4002395344284	208,10	253,88
44	30	1	1	4932371753	4002395344291	201,30	245,59
45	30	1	1	4932371754	4002395344307	207,10	252,66
46	30	1	1	4932371755	4002395344314	214,20	261,32
47	30	1	1	4932371756	4002395344321	214,30	261,45
48	30	1	1	4932371757	4002395344338	214,30	261,45
49	30	1	1	4932371758	4002395344345	214,30	261,45
50	30	1	1	4932371759	4002395344352	214,30	261,45

50 mm

Ø (mm)	Lunghezza totale (mm) A	Quantità confezione	Min. quantità ordinabile	Codice prodotto	Codice EAN	Prezzo Listino IVA escl. (€)	Prezzo Listino IVA incl. (€)
14	50	1	1	4932343289	4002395315352	68,00	82,96
15	50	1	1	4932343290	4002395315369	73,00	89,06
16	50	1	1	4932343291	4002395315376	78,50	95,77
17	50	1	1	4932343292	4002395315383	82,30	100,41
18	50	1	1	4932343293	4002395315390	87,70	106,99
19	50	1	1	4932343294	4002395315406	91,10	111,14
20	50	1	1	4932343295	4002395315413	94,20	114,92
21	50	1	1	4932343296	4002395315420	102,40	124,93
22	50	1	1	4932343297	4002395315437	105,10	128,22
23	50	1	1	4932343298	4002395315444	112,60	137,37
24	50	1	1	4932343299	4002395315451	115,50	140,91
25	50	1	1	4932343300	4002395315468	115,50	140,91
26	50	1	1	4932343301	4002395315475	119,70	146,03
27	50	1	1	4932343302	4002395315482	124,60	152,01
28	50	1	1	4932343303	4002395315499	130,80	159,58
29	50	1	1	4932343304	4002395315505	135,30	165,07
30	50	1	1	4932343305	4002395315512	141,30	172,39
31	50	1	1	4932343306	4002395315529	140,70	171,65
32	50	1	1	4932343307	4002395315536	146,30	178,49
33	50	1	1	4932371760	4002395344369	153,10	186,78
34	50	1	1	4932371761	4002395344376	163,80	199,84
35	50	1	1	4932371762	4002395344383	171,40	209,11
36	50	1	1	4932371763	4002395344390	179,40	218,87
37	50	1	1	4932371764	4002395344406	180,00	219,60
38	50	1	1	4932371765	4002395344413	186,50	227,53
39	50	1	1	4932371766	4002395344420	186,50	227,53
40	50	1	1	4932371767	4002395344437	204,70	249,73
41	50	1	1	4932371768	4002395344444	212,30	259,01
42	50	1	1	4932371769	4002395344451	218,90	267,06
43	50	1	1	4932371770	4002395344468	218,90	267,06
44	50	1	1	4932371771	4002395344475	229,90	280,48
45	50	1	1	4932371772	4002395344482	239,20	291,82
46	50	1	1	4932371773	4002395344499	248,80	303,54
47	50	1	1	4932371774	4002395344505	259,20	316,22
48	50	1	1	4932371775	4002395344512	268,80	327,94
49	50	1	1	4932371776	4002395344529	268,80	327,94
50	50	1	1	4932371777	4002395344536	277,40	338,43

Descrizione	Fornibile in	Quantità confezione	Min. quantità ordinabile	Codice prodotto	Codice EAN	Prezzo Listino IVA escl. (€)	Prezzo Listino IVA incl. (€)
Punta di centraggio per fresa 30 mm		2	1	49590011	045242364039	19,00	23,18
Punta di centraggio per fresa 50 mm		2	1	49590012	045242364046	41,00	50,02
Set frese in HSS 6 pz con attacco Weldon da 19 mm ed estrattore e serie 30 mm di lunghezza	Valigetta in plastica	6	1	4932372533	4002395345236	327,10	399,06

①

Ø 14 / 16 / 18 / 20 / 22 / 24 mm.

Accessori di sistema - Trapano a base magnetica



4932604226

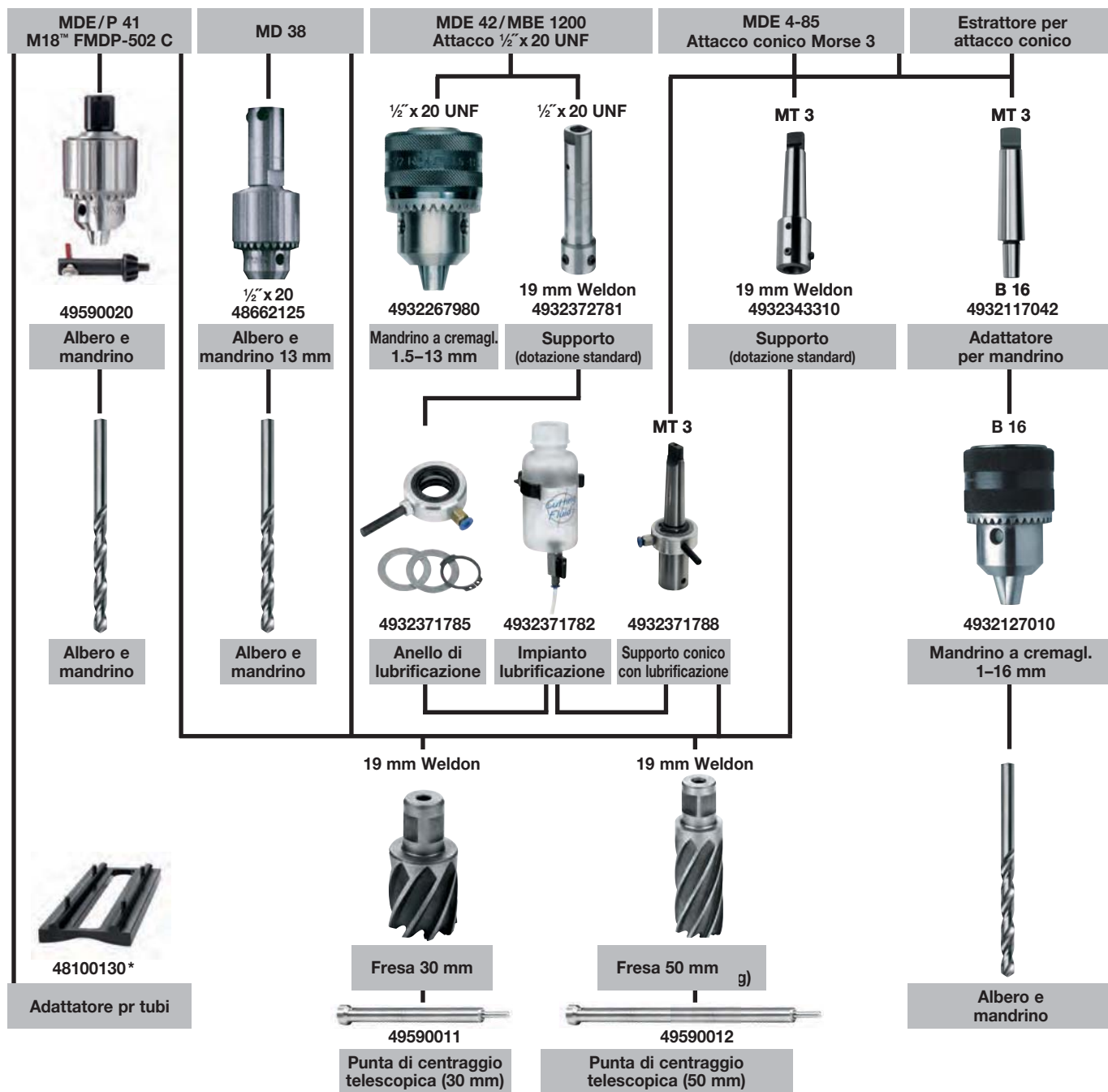

Codice prodotto	Prezzo di listino (€)	Codice prodotto	Prezzo di listino (€)	Codice prodotto	Prezzo di listino (€)
49590020	52,30	49590011	19,00	4932117042	20,80
48100130*	87,00	4932372781	156,10	4932604226	12,50
48662125	164,50	4932371782	105,30	4932117044	21,00
4932267980	21,60	4932371788	262,50	4932127010	78,20
4932371785	94,40	49590012	41,00	4932117031*	129,40
		4932343310	316,70		

Seghe a tazza Bi-Metalliche dalle alte performance

HOLE DOZER™

MILWAUKEE® *Hole Dozer™* è la sega a tazza dalle straordinarie performance anche nelle applicazioni più gravose



Ø 14-152 mm



- La geometria del dente Rip Guard permette una maggiore durata e vita utile.



Ø 160-210 mm

PLUG JACK™

PLUG JACK™



ALL-ACCESS SLOT

- Ampia zona di accesso laterale per una veloce e facile rimozione del materiale
 - Più profondo per la rimozione di materiali spessi
 - Più alto per la rimozione di materiali sottili
- Minimizza il tempo perso tra i diversi tagli
- Nuovo rivestimenti permette un minor attrito e aumenta la velocità di foratura.



Design del Dente

Carburo:

- Geometria del dente aggressiva, 4 denti per pollice.

Bi-metallica:

- Variabile (4/6 denti per pollice), con inclinazione di 10° permette tagli più veloci ed aggressivi.

Benefici:

- Taglio più veloce ed aggressivo
- Dispersione di calore durante il taglio per una minore usura dei denti.
- Speciale design del dente, meno tendenza al bloccaggio sui materiali più sottili.
- Il particolare design del dente riduce la tendenza al grippaggio.
- Richiede meno pressione – Questo risultato è ottenuto grazie alla combinazione tra geometria del dente aggressiva e una buona espulsione dei trucioli.

Anima

- Robusta con spessore di 1,27 mm, garantisce il giusto compromesso tra rigidità ed elasticità durante l'applicazione.
- Profondità di taglio 41 mm.

Applicazioni

- Grazie alla costruzione robusta e alla perfetta rotazione, queste seghe a tazza sono adatte non solo con gli utensili a batteria e a filo, ma a volte possono essere usate con attrezzature stazionarie.
- Questa gamma di seghe a tazza di alta qualità sono la perfetta soluzione per il taglio di tutti i tipi di materiali:
 - Acciaio fino a 1000 N/mm²
 - Acciaio Inox e Acciaio resistente ad acidi
 - Materiali NON ferrosi
 - Ghisa
 - Alluminio
 - Legno
 - MDF
 - Cartongesso
 - Sandwich
 - PVC

Composizione del dente

Carburo:

- Il dente in carburo forniscono una durata fino a 10 volte maggiore rispetto a una sega a tazza bimetallica

Bi-metallica:

- Composizione in acciaio Matrice II che contiene 8% di cobalto che permette di mantenere i denti integri anche nelle applicazioni più gravose.
- Costruzione Bi-Metallica - denti in acciaio sono saldati al laser su un corpo in acciaio legato. I denti vengono induriti in metallo 65 HRC ad una temperatura di 600°C per ottenere la massima durata.
- A causa della elevata resistenza all'usura dell'acciaio Matrice II, queste seghe a tazza sono ideali per il taglio di materiali come acciaio inossidabile e materiali morbidi come il legno.

Fondello

- Il fondello in acciaio ha uno spessore di 5 mm, questa caratteristica consente di ridurre notevolmente le vibrazioni ed evita che la sega a tazza si dilati.
- 4 fori per una facile allocazione dell'albero Ottima concentricità, garantisce ottime performance soprattutto per i diametri più grandi.



Seghe a tazza Hole Dozer denti in carburo

Fino al 10 volte più durature, alta resistenza al calore e all'usura vs seghe a tazza Bi-Metalliche.

Geometria del dente aggressiva con ampie gole per una migliore estrazione del materiale.

Denti sfalsati per un minor attrito.

PLUG JACK™ ampia zona di accesso laterale per una veloce e facile rimozione del materiale, profondo per materiali più spessi e alto per i materiali con poco spessore.

Campi di applicazione: impianti idraulici (piastrelle in ceramica - morbida, ghisa), lavorazione dei metalli (acciaio Inox, alluminio) e compositi (plastica, materiale sandwich, pavimentazione, vetroresina, pannelli in legno rivestito in plastica, legnoimpiallacciato)

Ø (mm)	Ø (pollici)	Profondità di taglio max (mm)	Quantità confezione	Min. quantità ordinabile	Codice prodotto	Codice EAN	Prezzo Listino IVA escl. (€)	Prezzo Listino IVA incl. (€)
19	3/4	41	1	1	49560702	045242503971	18,70	22,81
22	7/8	41	1	1	49560704	045242503995	19,90	24,28
25	1	41	1	1	49560707	045242504008	23,00	28,06
29	1 1/8	41	1	1	49560708	045242504015	24,40	29,77
32	1 1/4	41	1	1	49560710	045242504022	26,20	31,96
35	1 3/8	41	1	1	49560712	045242504039	27,90	34,04
38	1 1/2	41	1	1	49560713	045242504053	28,50	34,77
44	1 3/4	41	1	1	49560717	045242504107	32,30	39,41
48	1 7/8	41	1	1	49560719	045242504114	33,80	41,24
51	2	41	1	1	49560720	045242504145	32,70	39,89
54	2 1/8	41	1	1	49560722	045242504152	34,00	41,48
57	2 1/4	41	1	1	49560724	045242504169	35,30	43,07
60	2 3/8	41	1	1	49560726	045242504176	36,50	44,53
64	2 1/2	41	1	1	49560727	045242504183	37,60	45,87
67	2 5/8	41	1	1	49560729	045242504190	38,10	46,48
70	2 3/4	41	1	1	49560731	045242504206	38,80	47,34
76	3	41	1	1	49560734	045242504220	42,40	51,73
89	3 1/2	41	1	1	49560738	045242504244	47,40	57,83
92	3 5/8	41	1	1	49560739	045242504251	48,40	59,05
102	4	41	1	1	49560742	045242504275	54,00	65,88
108	4 1/4	41	1	1	49560744	045242504282	57,40	70,03
114	4 1/2	41	1	1	49560746	045242504299	60,50	73,81
127	5	41	1	1	49560748	045242504305	69,80	85,16
152	6	41	1	1	49560749	045242504312	78,50	95,77



Seghe a tazza Hole Dozer

Ø (mm)	Ø (pollici)	Profondità di taglio max (mm)	Quantità confezione	Min. quantità ordinabile	Codice prodotto	Codice EAN	Prezzo Listino IVA escl. (€)	Prezzo Listino IVA incl. (€)
14	9/16	41	1	1	49560002	045242271061	10,50	12,81
16	5/8	41	1	1	49560012	045242192922	10,50	12,81
17	11/16	41	1	1	49560014	045242193639	10,50	12,81
19	3/4	41	1	1	49560023	045242192632	10,50	12,81
20	25/32	41	1	1	49560024	045242271016	10,50	12,81
21	13/16	41	1	1	49560027	045242192649	11,00	13,42
22	7/8	41	1	1	49560032	045242192878	12,40	15,13
24	15/16	41	1	1	49560037	045242192885	12,40	15,13
25	1	41	1	1	49560043	045242192526	12,40	15,13
27	1 1/16	41	1	1	49560047	045242192892	12,40	15,13
29	1 1/8	41	1	1	49560052	045242192939	12,40	15,13
30	1 3/16	41	1	1	49560057	045242192946	12,40	15,13
32	1 1/4	41	1	1	49560062	045242192977	13,10	15,98
33	1 5/16	41	1	1	49560067	045242192984	13,10	15,98
35	1 3/8	41	1	1	49560072	045242192991	14,70	17,93
37	1 7/16	41	1	1	49560077	045242193028	14,70	17,93
38	1 1/2	41	1	1	49560082	045242193035	14,70	17,93
40	1 9/16	41	1	1	49560087	045242193042	15,40	18,79
41	1 5/8	41	1	1	49560092	045242193073	15,40	18,79
43	1 11/16	41	1	1	49560097	045242193080	15,40	18,79
44	1 3/4	41	1	1	49560102	045242193097	15,40	18,79
46	1 13/16	41	1	1	49560107	045242193127	15,40	18,79
48	1 7/8	41	1	1	49560112	045242193134	15,40	18,79
50	1 31/32	41	1	1	49560113	045242271023	15,40	18,79
51	2	41	1	1	49560117	045242193141	16,50	20,13
52	2 1/16	41	1	1	49560122	045242193172	16,50	20,13
54	2 1/8	41	1	1	49560127	045242193189	16,50	20,13
56	4/6	41	1	1	49560129	045242504664	16,50	20,13
57	2 1/4	41	1	1	49560132	045242193196	16,50	20,13
59	2 5/16	41	1	1	49560137	045242193226	17,70	21,59
60	2 3/8	41	1	1	49560142	045242193233	18,90	23,06
64	2 1/2	41	1	1	49560147	045242193240	19,60	23,91
65	2 9/16	41	1	1	49560153	045242193271	19,60	23,91
67	2 5/8	41	1	1	49560158	045242193288	19,60	23,91
68	2 11/16	41	1	1	49560159	045242271030	19,60	23,91
70	2 3/4	41	1	1	49560163	045242193295	20,60	25,13
73	2 7/8	41	1	1	49560167	045242193325	20,60	25,13
76	3	41	1	1	49560173	045242193332	21,30	25,99
79	3 1/8	41	1	1	49560177	045242193349	21,90	26,72
83	3 1/4	41	1	1	49560183	045242193370	23,80	29,04
86	3 3/8	41	1	1	49560187	045242193387	24,10	29,40
89	3 1/2	41	1	1	49560193	045242193394	24,10	29,40
92	3 5/8	41	1	1	49560197	045242193431	27,00	32,94
95	3 3/4	41	1	1	49560203	045242193448	27,00	32,94
98	3 7/8	41	1	1	49560207	045242193479	28,00	34,16
102	4	41	1	1	49560213	045242193486	28,30	34,53
105	4 1/8	41	1	1	49560217	045242193493	29,90	36,48
108	4 1/4	41	1	1	49560223	045242193523	31,80	38,80
111	4 3/8	41	1	1	49560227	045242193530	34,20	41,72
114	4 1/2	41	1	1	49560233	045242193547	34,50	42,09
121	4 3/4	41	1	1	49560237	045242193578	38,50	46,97
127	5	41	1	1	49560243	045242193585	41,90	51,12
133	5 1/4	41	1	1	49560244	045242271078	44,70	54,53
140	5 1/2	41	1	1	49560247	045242193592	47,10	57,46
152	6	41	1	1	49560253	045242193622	55,00	67,10
160	6 5/16	38	1	1	4932399885	4002395365395	69,80	85,16
168	6 3/8	38	1	1	4932399886	4002395365401	76,50	93,33
177	6 31/32	38	1	1	4932399887	4002395365418	80,90	98,70
200	7 7/8	38	1	1	4932399888	4002395365425	102,00	124,44
210	8 9/32	38	1	1	4932399889	4002395365432	113,70	138,71



Seghe a tazza Hole Dozer - confezioni multiple

Ø (mm)	Ø (pollici)	Profondità di taglio max (mm)	Quantità confezione	Min. quantità ordinabile	Codice prodotto	Codice EAN	Prezzo Listino IVA escl. (€)	Prezzo Listino IVA incl. (€)
19	3/4	41	1	25	49565090	045242176199	9,40	11,47
20	25/32	41	1	25	49565091	045242528943	9,40	11,47
22	7/8	41	1	25	49565100	045242156375	11,10	13,54
25	1	41	1	25	49565110	045242156382	11,10	13,54
29	1 1/8	41	1	25	49565120	045242156399	11,10	13,54
30	1 3/16	41	1	25	49565125	045242243976	11,10	13,54
32	1 1/4	41	1	25	49565130	045242156412	11,80	14,40
35	1 3/8	41	1	25	49565140	045242156429	13,20	16,10
38	1 1/2	41	1	25	49565150	045242156436	13,20	16,10
41	1 5/8	41	1	25	49565152	045242176229	13,90	16,96
44	1 3/4	41	1	25	49565155	045242176267	13,90	16,96
51	2	41	1	25	49565160	045242156443	14,90	18,18
54	2 1/8	41	1	25	49565165	045242176366	14,90	18,18
57	2 1/4	41	1	25	49565167	045242176373	14,90	18,18
60	2 3/8	41	1	25	49565169	045242528950	17,00	20,74
64	2 1/2	41	1	25	49565170	045242156467	17,60	21,47
67	2 5/8	41	1	16	49565175	045242176380	17,60	21,47
68	2 11/16	41	1	16	49565178	045242528967	17,60	21,47
76	3	41	1	16	49565180	045242176397	19,20	23,42
89	3 1/2	41	1	9	49565190	045242176403	21,70	26,47
92	3 5/8	41	1	9	49565195	045242176410	24,30	29,65
102	4	41	1	9	49565200	045242176427	25,50	31,11
105	4 1/8	41	1	9	49565205	045242176434	27,00	32,94



Set seghe a tazza Hole Dozer

Descrizione	Quantità confezione	Min. quantità ordinabile	Codice prodotto	Codice EAN	Prezzo Listino IVA escl. (€)	Prezzo Listino IVA incl. (€)
Set seghe a tazza 7 pz						
① Contiene: 7 pezzi. Seghe a tazza: 19, 22, 25, 29, 32 mm. Albero per seghe a tazza Ø 14–30 mm (Nr. Cod. 49567010). Spessore e adattatore. Chiave esagonale 1/8" HEX.	7	1	49224083	045242310760	101,50	123,83
Set seghe a tazza 10 pz						
② Seghe a tazza: 25, 32, 40, 54, 68, 76 mm. Albero per seghe a tazza Ø 14–30 mm (Nr. Cod. 49567010). Albero per seghe a tazza Ø 32–152 mm (Nr. Cod. 49569100). 2 punte pilota, chiave esagonale 1/8" HEX.	10	1	49224201	045242348091	168,30	205,33
Set seghe a tazza 14 pz						
③ Contiene: 14 pezzi. Seghe a tazza: 19, 22, 25, 29, 32, 35, 38, 44, 51, 57 mm. Albero per seghe a tazza Ø 14–30 mm (Nr. Cod. 49567010). Albero per seghe a tazza Ø 32–152 mm (Nr. Cod. 49569100). 2 punte pilota, chiave esagonale 1/8" HEX.	14	1	49224152	045242271047	208,40	254,25
Set seghe a tazza 17 pz						
④ Contiene: 17 pezzi. Seghe a tazza: 20, 22, 25, 32, 40, 44, 51, 57, 64, 65, 67, 68, 76 mm. Albero per seghe a tazza Ø 14–30 mm (Nr. Cod. 49567010). Albero per seghe a tazza Ø 32–152 mm (Nr. Cod. 49569100). 2 punte pilota, chiave esagonale 1/8" HEX.	17	1	49224102	045242271054	275,20	335,74
Cassetta vuota porta seghe a tazza.						
⑤ Contiene: 5 pezzi. Albero per seghe a tazza Ø 14–30 mm (Nr. Cod. 49567010). Albero per seghe a tazza Ø 32–152 mm (Nr. Cod. 49569100). 2 punte pilota, chiave esagonale 1/8" HEX (Nr. Cod. 49960060).	4	1	4932430327	4002395379880	38,50	46,97
Set seghe a tazza 12 pz PACKOUT[™]						
⑥ 10 x seghe a tazza : Ø 20, 25, 32, 35, 40, 44, 51, 54, 68, 76 mm. Albero per sega a tazza Ø 14 - 30 mm (49567010). Albero per sega a tazza Ø 32 - 152 mm (49569100). Chiave a brugola 1/8"	12	1	4932472248	4058546338947	273,80	334,04



Seghe a tazza Contractor

Geometria del dente variabile 4/6 denti per pollice per tagli veloci ed un uso universale.

Costruzione del dente bi-metallica per la massima durata.

Per uso universale: acciaio, materiali non ferrosi, cartongesso, plastica.

Ø (mm)	Ø (pollici)	Profondità di taglio max (mm)	Quantità confezione	Min. quantità ordinabile	Codice prodotto	Codice EAN	Prezzo Listino IVA escl. (€)	Prezzo Listino IVA incl. (€)
14	9/16	38	1	1	4932464671	4058546226169	7,30	8,91
16	5/8	38	1	1	4932464672	4058546226176	7,30	8,91
19	3/4	38	1	1	4932464673	4058546226183	7,30	8,91
20	25/32	38	1	1	4932464674	4058546226190	7,30	8,91
21	13/16	38	1	1	4932464675	4058546226206	7,70	9,39
22	7/8	38	1	1	4932464676	4058546226213	8,60	10,49
24	15/16	38	1	1	4932464677	4058546226220	8,60	10,49
25	1	38	1	1	4932464678	4058546226237	8,60	10,49
27	1 1/16	38	1	1	4932464679	4058546226244	8,60	10,49
29	1 1/8	38	1	1	4932464680	4058546226251	8,60	10,49
30	1 3/16	38	1	1	4932464681	4058546226268	8,60	10,49
32	1 1/4	38	1	1	4932464682	4058546226275	9,10	11,10
35	1 3/8	38	1	1	4932464683	4058546226282	10,40	12,69
38	1 1/2	38	1	1	4932464684	4058546226299	10,40	12,69
40	1 9/16	38	1	1	4932464685	4058546226305	10,80	13,18
43	1 11/16	38	1	1	4932464686	4058546226312	10,80	13,18
44	1 3/4	38	1	1	4932464687	4058546226329	10,80	13,18
48	1 7/8	38	1	1	4932464688	4058546226336	10,80	13,18
51	2	38	1	1	4932464689	4058546226343	11,60	14,15
54	2 1/8	38	1	1	4932464690	4058546226350	11,60	14,15
56	4/6	38	1	1	4932464691	4058546226367	11,60	14,15
57	2 1/4	38	1	1	4932464692	4058546226374	11,60	14,15
60	2 3/8	38	1	1	4932464693	4058546226381	13,20	16,10
64	2 1/2	38	1	1	4932464694	4058546226398	13,70	16,71
65	2 9/16	38	1	1	4932464695	4058546226404	13,70	16,71
67	2 5/8	38	1	1	4932464696	4058546226411	13,70	16,71
68	2 11/16	38	1	1	4932464697	4058546226428	13,70	16,71
70	2 3/4	38	1	1	4932464698	4058546226435	14,40	17,57
73	2 7/8	38	1	1	4932464699	4058546226442	14,40	17,57
76	3	38	1	1	4932464700	4058546226459	14,90	18,18
79	3 1/8	38	1	1	4932464701	4058546226466	15,30	18,67
83	3 1/4	38	1	1	4932464702	4058546226473	16,60	20,25
89	3 1/2	38	1	1	4932464703	4058546226480	16,80	20,50
92	3 5/8	38	1	1	4932464704	4058546226497	18,90	23,06
98	3 7/8	38	1	1	4932464705	4058546226503	19,60	23,91
102	4	38	1	1	4932464706	4058546226510	19,80	24,16
105	4 1/8	38	1	1	4932464707	4058546226527	21,00	25,62
114	4 1/2	38	1	1	4932464708	4058546226534	24,20	29,52
121	4 3/4	38	1	1	4932464709	4058546226541	26,90	32,82
127	5	38	1	1	4932464710	4058546226558	29,30	35,75
152	6	38	1	1	4932464711	4058546226565	38,50	46,97



Set seghe a tazza Contractor

Geometria del dente variabile 4/6 denti per pollice per tagli veloci ed un uso universale.

Costruzione del dente bi-metallica per la massima durata.

Per uso universale: acciaio, materiali non ferrosi, cartongesso, plastica.

Descrizione	Quantità confezione	Min. quantità ordinabile	Codice prodotto	Codice EAN	Prezzo Listino IVA escl. (€)	Prezzo Listino IVA incl. (€)
Set seghe a tazza Contractor 10pz						
① 6x seghe a tazza: Ø 25, 32, 40, 54, 68, 76 mm. Albero per Ø 14 - 30 mm. Albero per Ø 32 - 152 mm. 2x punte pilota. 1x chiave a brugola.	10	1	4932464719	4058546226640	117,70	143,59
Set seghe a tazza Contractor 14pz						
② 10x seghe a tazza: Ø 19, 22, 25, 29, 32, 35, 38, 44, 51, 57 mm. Albero per Ø 14 - 30 mm. Albero per Ø 32 - 152 mm. 2x punte pilota. 1x chiave a brugola.	14	1	4932464720	4058546226657	145,90	178,00



Accessori di sistema - Seghe a tazza Hole Dozer

Descrizione	Per seghe a tazza Ø (mm)	Tipologia attacco	Attacco seghe a tazza	Quantità confezione	Min. quantità ordinabile	Codice prodotto	Codice EAN	Prezzo Listino IVA escl. (€)	Prezzo Listino IVA incl. (€)
① Albero.	Ø 14-30 mm	9.5 mm Hex	½" x 20	1	1	49567010	045242200177	12,50	15,25
② Albero.	Ø 32-210 mm	9.5 mm Hex	¾" x 18	1	1	49567250	045242225798	18,50	22,57
③ Albero.	Ø 32-210 mm	11 mm Hex	¾" x 18	1	1	49569100	045242200832	21,00	25,62
④ Albero	Ø 14-30 mm	SDS-Plus	½" x 20	1	1	4932471694	4058546295936	22,80	27,82
⑤ Albero	Ø 32-210 mm	SDS-Plus	¾" x 18	1	1	4932471695	4058546295943	25,40	30,99
⑥ Prolunga - lunghezza 330 mm per alberi con attacco 9,5 mm Hex.	-	9.5 mm Hex	-	1	1	48284008	045242225811	24,70	30,13
⑦ Prolunga - lunghezza 300 mm.	-	11 mm Hex	-	1	1	48284006	045242122516	25,80	31,48
⑧ Punta Pilota adatta per tutti gli alberi. Ø 6 mm, lunghezza 89 mm.				1	1	49568010	045242200450	4,50	5,49
⑧ Punta Pilota adatta per tutti gli alberi. Ø 6 mm, lunghezza 100 mm.				1	1	49568000	045242200351	4,40	5,37
⑨ Chiave a brugola 1/8" per tutti gli alberi.				1	1	49960060	045242221455	6,30	7,69
Vite a brugola per alberi.				1	1	06832712	4002395874354	,30	,37



Sega a tazza regolabile

Per applicazioni dove il diametro del foro è molto grande come tubi dell'aria condizionata, ventilatori, faretti e diffusori a soffitto.

Raccoglie il 100% delle polveri e dei detriti.

Regolabile con incrementi di 6,4 millimetri per una capacità che va da 51 a 178 mm

Serigrafatura al laser per una migliore identificazione del diametro.

Adatto per cartongesso (max. 25 mm) e controsoffitto. Non adatto per compensato (OSB)



Descrizione	Quantità confezione	Min. quantità ordinabile	Codice prodotto	Codice EAN	Prezzo Listino IVA escl. (€)	Prezzo Listino IVA incl. (€)
Sega a tazza regolabile						
① Contiene: 1 x punta pilota, 2 x lame, albero Quik Lock e raccogli polveri.	5	1	49560260	045242350261	54,80	66,86
② Albero Quik-Lock con attacco 1/4" HEX. Lunghezza 75 mm.	1	1	48281000	045242122622	14,50	17,69
Set ricambi.						
③ (2 x lame, 1 x punta pilota, 1 x chiave a brugola)	4	1	49560290	045242346370	17,90	21,84



Velocità di rotazioni consigliata in giri al minuto

Diameter (mm)	Ø (inch)	Metal	Cast Iron	Steel	Non ferrous metal	Aluminium	Wood	MDF
14	9/16	580	400	300	790	900	1500	750
16	5/8	550	365	275	730	825	1500	750
17	11/16	500	330	250	665	750	1500	750
19	3/4	460	300	230	600	690	1500	750
20	25/32	425	280	210	560	635	1500	750
21	13/16	425	280	210	560	635	1500	750
22	7/8	390	260	195	520	585	1500	750
23	29/32	370	250	185	500	550	1500	750
25	1	350	235	175	470	525	1500	750
27	1 1/16	325	215	160	435	480	1400	700
29	1 1/8	300	200	150	400	450	1400	700
30	1 3/16	285	190	145	380	425	1400	700
32	1 1/4	275	180	140	380	410	1400	700
33	1 5/16	260	175	135	345	390	1400	700
35	1 3/8	250	165	125	330	375	1400	700
37	1 7/16	240	160	120	315	360	1400	700
38	1 1/2	230	150	115	300	345	1400	700
40	1 9/16	220	145	110	290	330	1200	600
41	1 5/8	210	140	105	280	315	1200	600
43	1 11/16	205	135	100	270	305	1200	600
44	1 3/4	195	130	95	260	295	1200	600
46	1 13/16	190	125	95	250	285	1200	600
48	1 7/8	180	120	90	240	270	1200	600
50	1 31/32	175	120	85	230	260	1200	600
51	2	170	115	85	230	255	1200	600
52	2 1/16	165	110	80	220	245	1200	600
54	2 1/8	150	100	75	200	225	1000	500
56	4/6	145	100	75	195	225	1000	500
57	2 1/4	145	100	75	195	225	1000	500
59	2 5/16	145	100	75	195	225	1000	500
60	2 3/8	140	95	70	190	220	1000	500
63	2 31/64	135	90	65	180	205	900	450
64	2 1/2	135	90	65	180	205	900	450
65	2 9/16	130	85	65	175	200	800	400
68	2 11/16	125	80	60	160	185	800	400
73	2 7/8	120	80	60	160	180	800	400
76	3	115	75	55	150	170	700	350
79	3 1/8	110	70	55	140	165	700	350
83	3 1/4	105	50	40	140	155	700	350
86	3 3/8	100	45	30	130	150	500	250
89	3 1/2	95	45	30	130	145	500	250
92	3 5/8	95	60	45	120	140	500	250
95	3 3/4	90	60	45	120	135	500	250
98	3 7/8	90	60	45	120	135	500	250
102	4	85	55	40	110	130	400	200
105	4 1/8	80	55	40	110	120	400	200
111	4 3/8	80	50	40	100	120	300	150
114	4 1/2	75	50	35	100	105	300	150
121	4 3/4	75	50	35	95	95	300	150
127	5	65	45	30	90	90	200	100
133	5 1/4	60	40	25	85	85	200	100
140	5 1/2	60	40	25	85	85	200	100
146	5 3/4	55	35	25	75	75	200	100
152	6	55	35	25	75	75	200	100
160	6 5/16	50	30	25	60	60	150	75
168	6 3/8	50	30	25	55	55	150	75
177	6 31/32	45	25	25	55	55	150	75
200	7 7/8	40	25	25	50	50	100	50
210	8 9/32	40	20	25	50	50	100	50
	-	Cutting oil	Dry	Cutting oil	Cutting oil	Turpentine	Dry	Dry



Velocità!

Operando a velocità più elevate di quelle raccomandate ridurrà la durata della sega a tazza.



Pressione:

Applicare sufficiente pressione per favorire una buona foratura. Ridurre la pressione quando la sega a tazza diventa calda o se i denti iniziano ad impastarsi. Pressione insufficiente renderà i denti opachi prematuramente, invece una eccessiva pressione può distruggerli completamente.



Lubrificante di raffreddamento:

Olio da taglio serve a due scopi durante il taglio del metallo, ciò permette di raffreddare la sega e il pezzo da lavorare. Riduce calore e all'abrasione che può ridurre la vita utile. Utilizzando un lubrificante refrigerante si estenderà la durata della sega a tazza del 500%.

Seghe a tazza multimateriale **BIG HAWG**[™]

Le seghe a tazza multimateriale **BIG HAWG**[™] sono ideali per elettricisti, carpentieri, montatori piani cucina e tutti gli operatori che hanno a che fare con l'idraulica, sistemi di ventilazione e riscaldamento.

Studiati per l'utilizzo su un'ampia varietà di materiali.

Mattoni* - utilizzabile su mattoni pieni e forati.

Gasbeton*, blocchi aggregati leggeri e mattoni di cemento.

Arenaria a bassa densità, mattoni con durezza pari a 30 N/mm².

Legno tenero, legno resinoso, truciolato e compensato pannelli MDF.

Plastica.

Gesso / lastre di gesso.

* Non utilizzabile per utilizzo in materiali duri come cemento, granito, arenaria ad alta densità, pietra naturale e mattoni con durezza sopra i 30 N/mm².



Ø (mm)	Profondità di taglio max (mm)	N.ro denti	Quantità confezione	Min. quantità ordinabile	Codice prodotto	Codice EAN	Prezzo Listino IVA escl. (€)	Prezzo Listino IVA incl. (€)
25	60	2	1	1	4932464921	4058546228668	22,80	27,82
30	60	2	1	1	4932464922	4058546228675	25,40	30,99
35	60	2	1	1	4932464923	4058546228682	27,90	34,04
44	60	2	1	1	4932464924	4058546228699	32,00	39,04
51	60	3	1	1	4932464925	4058546228705	32,80	40,02
54	60	3	1	1	4932464926	4058546228712	38,90	47,46
57	60	3	1	1	4932464927	4058546228729	39,00	47,58
65	60	3	1	1	4932464928	4058546228736	42,90	52,34
68	60	3	1	1	4932464929	4058546228743	43,10	52,58
70	60	3	1	1	4932464930	4058546228750	43,10	52,58
76	60	3	1	1	4932464931	4058546228767	47,70	58,19
82	60	3	1	1	4932464932	4058546228774	47,70	58,19
92	60	3	1	1	4932464933	4058546228781	60,90	74,30
102	60	3	1	1	4932464934	4058546228798	67,30	82,11
108	60	3	1	1	4932464935	4058546228804	88,60	108,09
117	60	3	1	1	4932464936	4058546228811	111,70	136,27
133	60	3	1	1	4932464937	4058546228828	155,00	189,10
159	60	3	1	1	4932464938	4058546228835	199,00	242,78



Set seghe a tazza multimateriale **BIG HAWG**[™]

Descrizione	Quantità confezione	Min. quantità ordinabile	Codice prodotto	Codice EAN	Prezzo Listino IVA escl. (€)	Prezzo Listino IVA incl. (€)
Set seghe a tazza multimateriale BIG HAWG [™]						
Contiene: Ø 35, 44, 51, 57, 68, 76 mm. Albero con punta pilota, 2x punte pilota addizionali, lima diamantata, chiave a brugola	10	1	4932464939	4058546228842	254,30	310,25



Accessori di sistema - Seghe a tazza multimateriale **BIG HAWG**[™]

Descrizione	Quantità confezione	Min. quantità ordinabile	Codice prodotto	Codice EAN	Prezzo Listino IVA escl. (€)	Prezzo Listino IVA incl. (€)
① Punta pilota per BIG HAWG [™]	1	1	4932464940	4058546228859	7,60	9,27
② Albero con punta pilota per BIG HAWG [™]	1	1	4932464941	4058546228866	21,60	26,35
③ Punta pilota a testa piatta 3/8"	1	1	48271401	045242121397	4,00	4,88



Seghe a tazza HCS

Geometria del dente ottimizzato 5 denti per pollice per un taglio pulito in materiali morbidi.
Per l'utilizzo in plastica e cartongesso.

Ø (mm)	Profondità di taglio max (mm)	Quantità confezione	Min. quantità ordinabile	Codice prodotto	Codice EAN	Prezzo Listino IVA escl. (€)	Prezzo Listino IVA incl. (€)
121	96	1	1	4932472076	4058546324728	105,60	128,83
127	96	1	1	4932472077	4058546324735	112,50	137,25
133	96	1	1	4932472078	4058546324742	130,00	158,60
138	96	1	1	4932472079	4058546324759	149,20	182,02
150	96	1	1	4932472080	4058546324766	150,00	183,00
168	96	1	1	4932472081	4058546324773	155,00	189,10
172	96	1	1	4932472082	4058546324780	159,60	194,71
177	96	1	1	4932472083	4058546324797	166,50	203,13
186	96	1	1	4932472084	4058546324803	195,20	238,14
210	96	1	1	4932472085	4058546324810	200,00	244,00
212	96	1	1	4932472086	4058546324827	202,50	247,05
226	96	1	1	4932472087	4058546324834	207,80	253,52



Accessori di sistema - Seghe a tazza HCS

Accessori di sistema da utilizzare con le seghe a tazza HCS.

1. Albero con punta pilota
2. Punta pilota

Descrizione	Quantità confezione	Min. quantità ordinabile	Codice prodotto	Codice EAN	Prezzo Listino IVA escl. (€)	Prezzo Listino IVA incl. (€)
① Albero con punta pilota 11mm	1	1	4932472088	4058546324841	15,60	19,03
② Punta pilota Ø6 lunghezza 150mm	1	1	4932472089	4058546324858	8,10	9,88



SEGHE A TAZZA SHOCKWAVE PER AVVITATORI AD IMPULSI



Ottimizzate per l'uso con utensili a batteria



- ① Pareti Sottili
 - Design ideale per utilizzo con avvitatori ad impulsi. Facilità estrema di foratura con una sola mano
 - 8 denti per pollice: per taglio pulito
 - 0,6 mm di spessore: meno resistenze
- ② Design a pareti sottili di 0,6 mm per avere minore attrito e quindi una maggiore velocità di foratura
- ③ Costruzione Bi-Metallica con 8% di Cobalto per una maggiore durata e alte performance
- ④ Molla integrata per un'automatica espulsione del materiale
- ⑤ Costruzione monoblocco (albero + sega a tazza) - pronto all'uso senza necessità di cambiare l'albero. Spalla Larga previene l'affondamento eccessivo
- ⑥ Attacco 1/4" esagonale

Ottimizzata per

Acciaio, alluminio (2 mm max) e acciaio Inox (1,5 mm max). Nella foratura dell'acciaio Inox è consigliabile utilizzare dell'olio lubrificante. Questo permetterà di allungare la vita utile della sega a tazza.

Seghe a tazza SHOCKWAVE

	Ø (mm)	Quantità confezione	Min. quantità ordinabile	Codice prodotto	Codice EAN	Prezzo Listino IVA escl. (€)	Prezzo Listino IVA incl. (€)
	19	1	1	49569805	045242321094	21,90	26,72
	22	1	1	49569810	045242321100	22,20	27,08
	25	1	1	49569815	045242321117	22,90	27,94
①	29	1	1	49569820	045242321124	23,40	28,55
	32	1	1	49569825	045242321131	24,10	29,40
	35	1	1	49569830	045242321148	24,60	30,01
	38	1	1	49569835	045242321155	25,20	30,74
②	Set seghe a tazza SHOCKWAVE.						
	Contiene: Ø 22 / 29 / 35 mm.		3	49224800	045242321162	63,10	76,98
	Molla e vite a brugola.	1	1	4932430466	4002395381272	,90	1,10
	Punta pilota con albero.	1	1	4932430477	4002395381388	11,20	13,66



Punte diamantate a secco DIAMOND MAX™

Le punte diamantate sono state sviluppate appositamente per i professionisti che hanno bisogno di perforare materiali estremamente duri come piastrelle in porcellana / gres / cava, ghisa o fibra di vetro dove è sempre più difficile lavorare con punte tradizionali. Queste punte garantiscono prestazioni eccellenti e durata superiore anche nei materiali più difficili.

Utilizzo a secco: queste punte diamantate non richiedono l'uso di acqua per il raffreddamento.

Filetto M14. Possono essere montate direttamente sulle smerigliatrici.

Fori precisi e puliti: praticare fori senza crepe sul perimetro.

Vita utile: per garantire la massima performance in durata, è stato utilizzato un diamante di qualità e una saldatura resistente per garantire un taglio veloce e la migliore durata.

Durata: corpo in lega resistente che non si piega o si deforma facilmente.

Facile espulsione dei detriti: slot di espulsione di dimensioni maggiori per una migliore leva.



Ø (mm)	Ricezione	Quantità confezione	Min. quantità ordinabile	Codice prodotto	Codice EAN	Prezzo Listino IVA escl. (€)	Prezzo Listino IVA incl. (€)
5	M14	1	1	4932471758	4058546296575	25,00	30,50
6	M14	1	1	4932471759	4058546296582	27,50	33,55
8	M14	1	1	4932471760	4058546296599	30,00	36,60
10	M14	1	1	4932471761	4058546296605	31,30	38,19
12	M14	1	1	4932471762	4058546296612	33,80	41,24
14	M14	1	1	4932471763	4058546296629	35,00	42,70
16	M14	1	1	4932471764	4058546296636	37,50	45,75
18	M14	1	1	4932478276	4058546344535	30,00	36,60
20	M14	1	1	4932478277	4058546344542	32,50	39,65
32	M14	1	1	4932478279	4058546344566	45,00	54,90
35	M14	1	1	4932478280	4058546344573	47,50	57,95
40	M14	1	1	4932478281	4058546344580	50,00	61,00
44	M14	1	1	4932478282	4058546344597	52,50	64,05
51	M14	1	1	4932478283	4058546344603	55,00	67,10
55	M14	1	1	4932478284	4058546344610	57,50	70,15
68	M14	1	1	4932478285	4058546344627	58,75	71,68
75	M14	1	1	4932478286	4058546344634	62,50	76,25
102	M14	1	1	4932478287	4058546344641	75,00	91,50

Set punte diamantate a secco DIAMOND MAX™ 4 pz

①		4	1	4932471863	4058546297626	110,00	134,20
---	--	---	---	------------	---------------	--------	--------

Ø 6, 8, 10, 14 mm

Come usarle:

1. Punte diamantate si innestano direttamente sulla smerigliatrice angolare con filettatura M14. Applicare il blocco dell'albero sulla smerigliatrice e avvitare direttamente le punte, serrare a fondo con una chiave inglese. Se si monta la punta del trapano sulla lucidatrice MILWAUKEE®, montare l'adattatore 4932472090 sull'utensile, quindi avvitare la punta sull'adattatore. Stringere saldamente con una chiave inglese.
2. Se la piastrella non è fissata su una parete o sul pavimento, assicurarsi che sia fissata saldamente con un morsetto.
3. Accendere l'utensile alla massima velocità, Avvicinare l'utensile alla piastrella con la punta inclinata 20-30 ° con una leggera pressione per evitare di pattinare sulla piastrella. Una volta che la punta del trapano inizia a tagliare nella piastrella e forma una scanalatura, sollevare gradualmente il trapano in modo che sia orizzontale (90 °) con la piastrella.
4. Applicare una leggera pressione e un movimento circolare oscillante durante il taglio per massimizzare la durata dell'utensile.
5. Quando si taglia materiale più spesso di 10 mm, per ottimizzare la durata sollevare il trapano dal foro ogni 5 secondi e lasciar raffreddare la punta nell'aria prima di continuare l'applicazione.



Applicazioni

Piastrelle in ceramica – tutti i tipi morbidi e duri Porcellana/Gres/ranito/Terrazzo/Pietra artificiale/Terracotta/Agglomerati/Smaltati

Ghisa

Fibra di vetro/GRP

(vetro rinforzato con plastica/Plexiglas)



Descrizione	Attacco	Tipologia attacco	Quantità confezione	Min. quantità ordinabile	Codice prodotto	Codice EAN	Prezzo Listino IVA escl. (€)	Prezzo Listino IVA incl. (€)
② Adattatore per punte con attacco M14 per poterle montare su lucidatrice MILWAUKEE®	M9 x 0.75	M14	1	1	4932472090	4058546324865	11,30	13,79
③ Adattatore per M12FDGA/FDGS	M16 x 1.0	M14	1	1	4932472265	4058546339111	19,90	24,28

Punte Diamond Plus secco / umido

Le punte diamantate e seghe a tazza diamantate sono state sviluppate per professionisti che necessitano di forare su materiali estremamente duri come porcellana/gres/piastrelle di cava/ghisa o fibra di vetro dove è sempre difficile forare con le convenzionali punte, garantendo performance eccellenti e una vita utile superiore anche nel più duro dei materiali.

Irrorazione: queste seghe a tazza richiedono una irrorazione limitata a differenza frese diamantate convenzionali che richiedono un flusso continuo d'acqua. Basta immergere la punta del trapano o sega a tazza in acqua all'inizio di ogni foro e ripetendo questa operazione ogni 5 secondi.

Fori puliti: foratura precisa e pulita senza lasciare sbavature.

Vita utile: per assicurare una lunga durata, usiamo particelle di diamante di alta qualità per garantire la massima performance di taglio e massima vita utile.

Durata: corpo in lega resistente per le massime performance

Design ampio delle fessure: per una facile estrazione del materiale

Versatile: possono essere utilizzate sia con la smerigliatrice, grazie agli appositi adattatori, sia con il trapano.



Ø (mm)	Ricezione	Quantità confezione	Min. quantità ordinabile	Codice prodotto	Codice EAN	Prezzo Listino IVA escl. (€)	Prezzo Listino IVA incl. (€)
5	¼" Hex	1	1	49560503	045242223732	19,50	23,79
6	¼" Hex	1	1	49560505	045242223749	20,30	24,77
8	¼" Hex	1	1	49560507	045242223756	21,60	26,35
10	¼" Hex	1	1	49560509	045242223763	24,40	29,77
12	¼" Hex	1	1	49560511	045242223770	25,70	31,35
15	¼" Hex	1	1	49560513	045242223787	27,50	33,55
20	¼" Hex	1	1	49560515	045242223794	33,90	41,36
25	¼" Hex	1	1	49560517	045242223800	37,90	46,24
Set punte diamantate DIAMOND PLUS™							
3 pz		3	1	4932471771	4058546296704	49,80	60,76
Ø 6, 8, 10 mm							

Applicazioni

Piastrelle in ceramica – tutti i tipi morbidi e duri
Porcellana/Gres/Granito/Terrazzo/Pietra artificiale/
Terracotta/Agglomerati/Smaltati

Ghisa

Fibra di vetro/GRP

(vetro rinforzato con plastica/Plexiglas)



Ø (mm)	Ricezione	Quantità confezione	Min. quantità ordinabile	Codice prodotto	Codice EAN	Prezzo Listino IVA escl. (€)	Prezzo Listino IVA incl. (€)
22	½" x 20	1	1	49565605	045242308439	30,80	37,58
29	½" x 20	1	1	49565615	045242308446	34,30	41,85
32	5/8" x 18	1	1	49565620	045242308453	37,60	45,87
35	5/8" x 18	1	1	49565625	045242308460	39,90	48,68
38	5/8" x 18	1	1	49565630	045242308477	42,50	51,85
44	5/8" x 18	1	1	49565640	045242308491	46,10	56,24
51	5/8" x 18	1	1	49565645	045242308507	50,60	61,73
68	5/8" x 18	1	1	49565664	045242337835	55,20	67,34



Descrizione	Per seghe a tazza Ø (mm)	Tipologia attacco	Attacco seghe a tazza	Quantità confezione	Min. quantità ordinabile	Codice prodotto	Codice EAN	Prezzo Listino IVA escl. (€)	Prezzo Listino IVA incl. (€)
Albero.	Ø 14-30 mm	9.5 mm Hex	½" x 20	1	1	49567010	045242200177	12,50	15,25
Albero.	Ø 32-210 mm	9.5 mm Hex	5/8" x 18	1	1	49567250	045242225798	18,50	22,57
Adattatore per smerigliatrice.	Ø 22-29mm	M14	½" x 20	1	1	4932430464	4002395381258	28,30	34,53
Adattatore per smerigliatrice.	Ø 32-68mm	M14	5/8" x 18	1	1	4932430465	4002395381265	28,30	34,53

Come utilizzare le seghe a tazza sulla smerigliatrice angolare

1. Avvitare l'adattatore M14 alla sega a tazza e stringere saldamente con una chiave. Quindi applicare il tutto sulla smerigliatrice angolare, serrando saldamente con la chiave.
2. Se la piastrella non è posata su una parete o pavimento assicurarsi che essa sia ben salda.
3. È raccomandato immergere le punte e le seghe a tazza in acqua.
4. Avvicinare lentamente la sega a tazza alla piastrella con un'angolo di 30°, effettuare una leggera pressione per evitare di pattinare sulla piastrella. Una volta che la sega a tazza inizia a tagliare la piastrella e forma una scanalatura, raddrizzare l'utensile per completare l'applicazione.
5. Ogni 5 secondi raffreddare la punta o la sega a tazza in acqua.
6. Applicare una leggera pressione e un movimento circolare oscillante durante il taglio per massimizzare la performance.

Sistema professionale di raffreddamento

Sistema dotato di regolazione del flusso d'acqua.

Descrizione	Quantità confezione	Min. quantità ordinabile	Codice prodotto	Codice EAN	Prezzo Listino IVA escl. (€)	Prezzo Listino IVA incl. (€)
Guida a ventosa 19 - 68 mm.	1	1	4932352332	4002395369911	63,30	77,23



CORONE DIAMANTATE PER CAROTAGGIO A UMIDO

- ① Attacco 1/2" G
- ② Attacco standard 1 1/4" UNC
- ③ Le caratteristiche (tipo + diametro) sono incise sull'attacco del foretto per garantire una visibilità duratura
- ④ Segmenti saldati a laser per elevate prestazioni
- ④ Segmento da 10 mm per una durata superiore

WCHP



WCHP-TK



THIN KERF Corone diamantate ad umido

Design del segmento diamantato ottimizzato per utensili a batteria.

Ottimizzato per carotatori a filo fino a 2500 Watt.

Segmenti saldati al laser da 10 mm per una durata superiore.

Attacco 1/2" G per i diametri più piccoli e ricezione standard 1 1/4" UNC sui diametri più grandi.



Diametro (mm)	Descrizione	Adatto a DD3-152	Adatto a MXF DCD-150	Attacco	Lunghezza utile (mm)	Lunghezza totale (mm)	Quantità confezione	Min. quantità ordinabile	Codice prodotto	Codice EAN	Prezzo Listino IVA escl. (€)	Prezzo Listino IVA incl. (€)
12	WCHP-TK 12 mm	✓	✓	1/2" G	200	270	1	1	4932472167	4058546325633	90,60	110,53
14	WCHP-TK 14 mm	✓	✓	1/2" G	300	370	1	1	4932472168	4058546325640	90,60	110,53
16	WCHP-TK 16 mm	✓	✓	1/2" G	300	370	1	1	4932472169	4058546325657	95,00	115,90
18	WCHP-TK 18 mm	✓	✓	1/2" G	300	370	1	1	4932472170	4058546325664	99,30	121,15
20	WCHP-TK 20 mm	✓	✓	1/2" G	300	370	1	1	4932472171	4058546325671	104,80	127,86
22	WCHP-TK 22 mm	✓	✓	1/2" G	300	370	1	1	4932472172	4058546325688	107,00	130,54
24	WCHP-TK 24 mm	✓	✓	1/2" G	300	370	1	1	4932472173	4058546325695	112,50	137,25
25	WCHP-TK 25 mm	✓	✓	1/2" G	300	370	1	1	4932472174	4058546325701	116,90	142,62
28	WCHP-TK 28 mm	✓	✓	1/2" G	300	370	1	1	4932472175	4058546325718	130,00	158,60
30	WCHP-TK 30 mm	✓	✓	1/2" G	300	370	1	1	4932472176	4058546325725	140,90	171,90
32	WCHP-TK 32 mm	✓	✓	1/2" G	300	370	1	1	4932472177	4058546325732	158,30	193,13
35	WCHP-TK 35 mm	✓	✓	1/2" G	300	370	1	1	4932472178	4058546325749	171,50	209,23
40	WCHP-TK 40 mm	✓	✓	1/2" G	300	370	1	1	4932472180	4058546325763	191,10	233,14
46	WCHP-TK 46 mm	✓	✓	1 1/4" UNC	450	525	1	1	4932478953	4058546362355	202,50	247,05
51	WCHP-TK 51 mm	✓	✓	1 1/4" UNC	450	525	1	1	4932472184	4058546325800	220,00	268,40
56	WCHP-TK 56 mm	✓	✓	1 1/4" UNC	450	525	1	1	4932472185	4058546325817	230,00	280,60
61	WCHP-TK 61 mm	✓	✓	1 1/4" UNC	450	525	1	1	4932472186	4058546325824	242,00	295,24
66	WCHP-TK 66 mm	✓	✓	1 1/4" UNC	450	525	1	1	4932472187	4058546325831	250,00	305,00
68	WCHP-TK 68 mm	✓	✓	1 1/4" UNC	450	525	1	1	4932478954	4058546362362	255,00	311,10
71	WCHP-TK 71 mm	✓	✓	1 1/4" UNC	450	525	1	1	4932472188	4058546325848	260,00	317,20
76	WCHP-TK 76 mm	✓	✓	1 1/4" UNC	450	525	1	1	4932472189	4058546325855	270,00	329,40
81	WCHP-TK 81 mm	✓	✓	1 1/4" UNC	450	525	1	1	4932472190	4058546325862	290,00	353,80
86	WCHP-TK 86 mm	✓	✓	1 1/4" UNC	450	525	1	1	4932472191	4058546325879	295,00	359,90
91	WCHP-TK 91 mm	✓	✓	1 1/4" UNC	450	525	1	1	4932472192	4058546325886	299,00	364,78
101	WCHP-TK 101 mm	✓	✓	1 1/4" UNC	450	525	1	1	4932472193	4058546325893	307,00	374,54
105	WCHP-TK 105 mm	✓	✓	1 1/4" UNC	450	525	1	1	4932472194	4058546325909	310,00	378,20
111	WCHP-TK 111 mm	✓	✓	1 1/4" UNC	450	525	1	1	4932472195	4058546325916	340,00	414,80
121	WCHP-TK 121 mm	✓	✓	1 1/4" UNC	450	525	1	1	4932472196	4058546325923	368,00	448,96
126	WCHP-TK 126 mm	✓	✓	1 1/4" UNC	450	525	1	1	4932478955	4058546362379	387,50	472,75
130	WCHP-TK 130 mm	✓	✓	1 1/4" UNC	450	525	1	1	4932472197	4058546325930	418,00	509,96
140	WCHP-TK 140 mm	✓	✓	1 1/4" UNC	450	525	1	1	4932472198	4058546325947	445,00	542,90
150	WCHP-TK 150 mm	✓	✓	1 1/4" UNC	450	525	1	1	4932472199	4058546325954	480,00	585,60



Corone diamantate a umido

Ø (mm)	Descrizione	Per DD3 152	Per DCM2 250C & DCM2 350C	Attacco	Lun-ghhezza utile (mm) B	Lun-ghhezza totale (mm) A	Quantità confezione	Min. quantità ordinabile	Codice prodotto	Codice EAN	Prezzo Listino IVA escl. (€)	Prezzo Listino IVA incl. (€)
52	WCHP 52	✓	✓	1 ¼" UNC	450	525	1	1	4932399707	4002395363582	218,30	266,33
62	WCHP 62	✓	✓	1 ¼" UNC	450	525	1	1	4932399708	4002395363599	240,90	293,90
72	WCHP 72	✓	✓	1 ¼" UNC	450	525	1	1	4932399709	4002395363605	263,40	321,35
82	WCHP 82	✓	✓	1 ¼" UNC	450	525	1	1	4932399710	4002395363612	287,00	350,14
92	WCHP 92	✓	✓	1 ¼" UNC	450	525	1	1	4932399711	4002395363629	293,20	357,70
102	WCHP 102	✓	✓	1 ¼" UNC	450	525	1	1	4932399712	4002395363636	305,50	372,71
112	WCHP 112	✓	✓	1 ¼" UNC	450	525	1	1	4932399713	4002395363643	338,30	412,73
122	WCHP 122	✓	✓	1 ¼" UNC	450	525	1	1	4932399714	4002395363650	373,10	455,18
132	WCHP 132	✓	✓	1 ¼" UNC	450	525	1	1	4932399715	4002395363667	422,30	515,21
152	WCHP 152	✓	✓	1 ¼" UNC	450	525	1	1	4932399716	4002395363674	483,80	590,24
162	WCHP 162	✓	✓	1 ¼" UNC	450	525	1	1	4932399717	4002395363681	514,60	627,81
172	WCHP 172	✓	✓	1 ¼" UNC	450	525	1	1	4932352052	4002395367092	594,50	725,29
182	WCHP 182	✓	✓	1 ¼" UNC	450	525	1	1	4932399718	4002395363698	631,40	770,31
202	WCHP 202	✓	✓	1 ¼" UNC	450	525	1	1	4932399719	4002395363704	658,10	802,88
225	WCHP 225	✓	✓	1 ¼" UNC	450	525	1	1	4932399720	4002395363711	819,00	999,18
250	WCHP 250	✓	✓	1 ¼" UNC	450	525	1	1	4932399721	4002395363728	1013,70	1236,71
300	WCHP 300	✓	✓	1 ¼" UNC	450	525	1	1	4932399722	4002395363735	1066,00	1300,52
350	WCHP 350	✓	✓	1 ¼" UNC	450	525	1	1	4932399723	4002395363742	1323,30	1614,43

✓ Molto adatto

◆ Consigliato

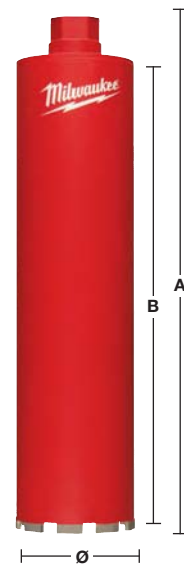

Accessori di sistema - Carotatori a umido

Descrizione	Per DD3 152	Per DCM2 250C & DCM2 350C	Adatto a MXF DCD 150	Quantità confezione	Min. quantità ordinabile	Codice prodotto	Codice EAN	Prezzo Listino IVA escl. (€)	Prezzo Listino IVA incl. (€)
Kit di fissaggio. Per utilizzo solo su calcestruzzo. Punte da 16 mm sono necessarie per fissare gli ancoranti. Esclusivamente per un utilizzo nel calcestruzzo. Include perno di serraggio, flangia, anello e 5 ancoranti M12.	✓	✓	✓	9	1	4932399731	4002395363827	88,80	108,34
Chiave con apertura da 13/8" per rimozione corona.		✓		1	1	49964705	045242222766	15,30	18,67
Chiave con apertura da 32 mm per rimozione corona.	✓			1	1	4931428009	4002395844791	8,00	9,76
Chiave con apertura da 41 mm per rimozione corona.	✓	✓		1	1	4931428010	4002395844807	13,20	16,10
FIXTECAdatto per tutti i tipi di motori con attacco albero da 1 1/4". Evita il grippaggio della corona sull'albero del carotatore.	✓	✓		1	1	4932352053	4002395367108	113,30	138,23
Adattatore 1 1/4" femmina a 1/2" adattatore femmina. Utilizzabile su corone <50 mm e su macchine con attacco 1 1/4".	✓	✓		1	1	4932352627	4002395372850	37,30	45,51
Prolunga femmina/maschio 1 1/4", lungh. 300mm, Ø45mm.	✓	✓	✓	1	1	4932399724	4002395363759	130,00	158,60
Prolunga femmina/maschio 1 1/4", lungh. 500mm, Ø45mm.	✓	✓	✓	1	1	4932399725	4002395363766	168,80	205,94
Estensore telescopico. Carico max 500 kg. Altezza regolab. da 1,8 a 2,9 m.	✓	✓	✓	1	1	4932399732	4002395363834	639,20	779,82
Pompa VP6 (ingombro 345x205x275 mm). Rapido fissaggio della colonna tramite sottovuoto (DR 250 TV) Equipaggiamento standard: cavo 5m connessione DW 7, capacità 850 mbar, capacità massima pressione 6 m3/h (100 l/min).	✓	✓	✓	1	1	4932352094	4002395367474	1907,40	2327,03
Base fissaggio con sottovuoto. Gomma di ricambio 4931428665.	✓			1	1	4932352676	4002395373345	262,90	320,74
WT 10 Tanica per l'acqua. Capacità 10 litri, bidone dell'acqua in acciaio con copertura esterna ed interna in poliestere. Pompa con pressione max 6 bar. Tubo lunghezza 2,5 metri; sistema di connessione rapida al motore MILWAUKEE®.	✓	✓	✓	1	1	4932399726	4002395363773	388,90	474,46
Collettore/raccogliatore acqua. Utilizzabile con colonna DR 152 T. Solo per corone con diametro massimo 152 mm				1	1	4932352677	4002395373352	382,30	466,41
Gomma di ricambio per collettore d'acqua per DR 152 T.				1	1	4932352678	4002395373369	36,90	45,02
Collettore/raccogliatore acqua. Utilizzabile con colonna DR 250 TV. Solo per corone con diametro massimo 180 mm.			✓	1	1	4932399727	4002395363780	495,70	604,75
Gomma di ricambio per collettore d'acqua per DR 250 TV.			✓	1	1	4932399729	4002395363803	65,30	79,67
Collettore/raccogliatore acqua. Utilizzabile con colonna DR 350 T. Solo per corone con diametro massimo 300 mm				1	1	4932399728	4002395363797	509,10	621,10
Gomma di ricambio per collettore d'acqua per DR 350 TV. Solo per corone con diametro massimo di 300 mm.				1	1	4932399730	4002395363810	58,70	71,61
Blocco distanziale T = 50 mm. Da montare tra la colonna ed il motore per corone superiori a 250 mm fino a un max di 350 mm. Inclusa nella colonna DR 350 T.		✓		1	1	4932399736	4002395363872	221,70	270,47
Connessione rapida per motori MILWAUKEE®. Incluso sia nella colonna DR 250 TV sia nella colonna DR 350 T.		✓		1	1	4932399733	4002395363841	221,70	270,47
Collettore/raccogliatore acqua. Per uso universale con carotatrici. Solo per corone con diametro fino a 152 mm.	✓	✓	✓	1	1	4932478073	4058546340063	275,00	335,50



Sistema FIXTEC per corone diamantate

La gamma MILWAUKEE® ha brevettato di appositi adattatori FIXTEC per permette di cambiare le corone diamantate in pochi secondi senza l'uso di chiavi.

La lamentela più comune con i sistemi esistenti è che la corona si blocca sulla macchina rendendo sempre più difficile da rimuoverla, anche con l'ausilio di chiavi. Tuttavia, con la nuova soluzione MILWAUKEE® FIXTEC questo problema è ormai superato, perché le corone possono essere svitare, rimosse e cambiate semplicemente a mano senza la necessità di chiavi.

Gli adattatori FIXTEC sono disponibili con o senza assorbimento di polveri.

Passato



Presente



Soluzione FIXTEC

Rotore Clean-Line FIXTEC - con sistema di aspirazione

Rotore Clean-Line FIXTEC è adatto a corone diamante con attacco 1 1/4" UNC. Il vantaggio addizionale è quello che assorbendo istantaneamente le polverini eccesso, aumentando la velocità di foratura e aumentando la vita utili della corona diamantata.

Descrizione	Attacco	Attacco	Quantità confezione	Min. quantità ordinabile	Codice prodotto	Codice EAN	Prezzo Listino IVA escl. (€)	Prezzo Listino IVA incl. (€)
② Rotore Clean-Line FIXTEC (CLR).	M18 x 2.5	1 1/4" UNC	1	1	4932352172	4002395368242	356,70	435,17



Rotore FIXTEC - senza sistema di aspirazione

Rotore FIXTEC - adatto a corone diamantate con filettatura M16. La punta di centraggio è una punta standard SDS-plus.

Descrizione	Attacco	Attacco	Quantità confezione	Min. quantità ordinabile	Codice prodotto	Codice EAN	Prezzo Listino IVA escl. (€)	Prezzo Listino IVA incl. (€)
	M18 x 2.5	M16	1	1	4932399174	4002395357819	113,80	138,84
Adattatori FIXTEC.	11 mm Hex	M16	1	1	4932399220	4002395358342	121,00	147,62



Carotaggio a secco con aspirazione polveri DCHXL

Segmento 10 mm per una lunga durata
 Segmenti saldati al laser per un'ottima durata.
 Utilizzare solamete con la percussione della macchina disattivata.
 Durante il pre-foro deve essere utilizzata l'unità di centratura.



Materiale	DCHXL	Materiale	DCHXL
Blocchi cavi di cemento, blocchi compatti leggeri	◆	Granito	✘
Pietra artificiale - dura	✘	Arenaria - Dura	✓
Mattoni duri	✓	Arenaria soffice/abrasiva	◆
Mattoni medi	✓	Marmo	✘
Mattoni morbidi	◆	Piastrelle	✘
Calcestruzzo	✘		

✓ Particolarmente consigliato. ◆ Consigliato.
 ✘ Non adatto.

Descrizione	Ø (mm)	Attacco	Lunghez-za utile (mm) B	Lunghez-za totale (mm) A	Quantità confezione	Min. quantità ordinabile	Codice prodotto	Codice EAN	Prezzo Listino IVA escl. (€)	Prezzo Listino IVA incl. (€)
DCHXL 38*	38	1 1/4" UNC	420	490	1	1	4932399753	4002395364060	150,70	183,85
DCHXL 52	52	1 1/4" UNC	420	490	1	1	4932399163	4002395357703	185,50	226,31
DCHXL 68	68	1 1/4" UNC	420	490	1	1	4932399164	4002395357710	205,00	250,10
DCHXL 82	82	1 1/4" UNC	420	490	1	1	4932399165	4002395357727	240,90	293,90
DCHXL 102	102	1 1/4" UNC	420	490	1	1	4932399166	4002395357734	285,00	347,70
DCHXL 107	107	1 1/4" UNC	420	490	1	1	4932399754	4002395364077	300,30	366,37
① DCHXL 112	112	1 1/4" UNC	420	490	1	1	4932399167	4002395357741	305,50	372,71
DCHXL 117	117	1 1/4" UNC	420	490	1	1	4932399755	4002395364084	317,80	387,72
DCHXL 122	122	1 1/4" UNC	420	490	1	1	4932399168	4002395357758	327,00	398,94
DCHXL 127	127	1 1/4" UNC	420	490	1	1	4932399169	4002395357765	331,10	403,94
DCHXL 132	132	1 1/4" UNC	420	490	1	1	4932399170	4002395357772	351,60	428,95
DCHXL 152	152	1 1/4" UNC	420	490	1	1	4932399171	4002395357789	382,30	466,41
DCHXL 162	162	1 1/4" UNC	420	490	1	1	4932399172	4002395357796	423,30	516,43

* Durante il preforo non è richiesta l'unità di centratura.

Descrizione	Attacco	Attacco	Quantità confezione	Min. quantità ordinabile	Codice prodotto	Codice EAN	Prezzo Listino IVA escl. (€)	Prezzo Listino IVA incl. (€)
-------------	---------	---------	---------------------	--------------------------	-----------------	------------	------------------------------	------------------------------

② Rotore Clean-Line FIXTEC (CLR).	M18 x 2.5	1 1/4" UNC	1	1	4932352172	4002395368242	356,70	435,17
-----------------------------------	-----------	------------	---	---	------------	---------------	--------	--------

Descrizione	Quantità confezione	Min. quantità ordinabile	Codice prodotto	Codice EAN	Prezzo Listino IVA escl. (€)	Prezzo Listino IVA incl. (€)
③ Bacchetta guida per DD2-160 XE. Fornita con vite di bloccaggio (4931 622432) per punta SDS-plus (8x160, 4932 3070 71).	1	1	4932399173	4002395357802	59,50	72,59
④ Bacchetta guida per DD3-152. Per punta pilota SDS-plus (8x110 mm 4932 3070 70).	1	1	4932352679	4002395373376	122,00	148,84

Ø (mm)	Codice prodotto	Codice EAN	Prezzo Listino IVA escl. (€)	Prezzo Listino IVA incl. (€)	Ø (mm)	Codice prodotto	Codice EAN	Prezzo Listino IVA escl. (€)	Prezzo Listino IVA incl. (€)
52	4931393176	4002395358380	4,10	5,00	117	4931403508	4002395364107	5,20	6,34
68	4931393177	4002395358397	4,20	5,12	122	4931393181	4002395780709	5,30	6,47
82	4931393178	4002395358403	4,30	5,25	127	4931393182	4002395780716	5,60	6,83
⑤ 102	4931393179	4002395358410	4,60	5,61	132	4931393183	4002395358458	6,00	7,32
107	4931403507	4002395364091	4,90	5,98	152	4931393184	4002395358465	6,60	8,05
112	4931393180	4002395358427	5,10	6,22	162	4931393185	4002395358472	6,90	8,42

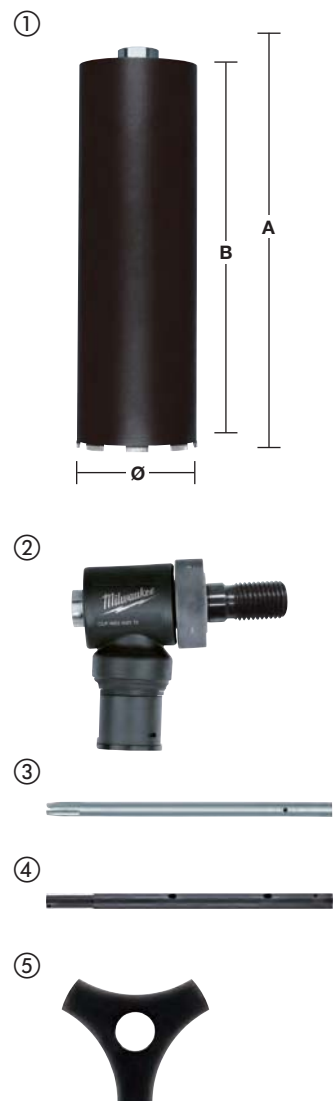

Carotaggio a secco con aspirazione polveri DCHX

Segmento 10 mm per una lunga durata

Segmenti saldati al laser per un'ottima durata.

Adatto per l'installazione di prese elettriche e scatole di derivazione.

Utilizzare solamete con la percussione della macchina disattivata.

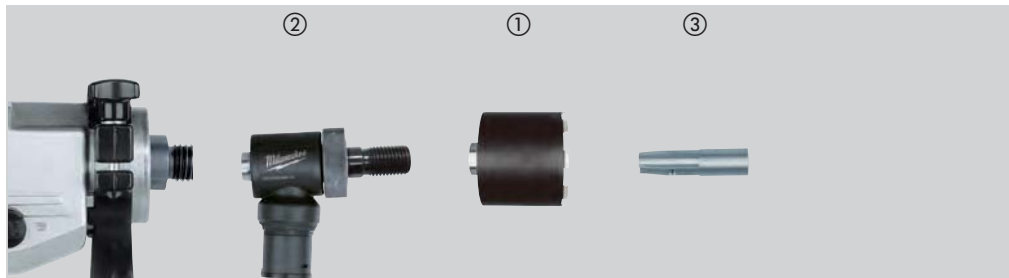

Materiale	DCHX	Materiale	DCHX
Blocchi cavi di cemento, blocchi compatti leggeri	◆	Granite	✘
Pietra artificiale - dura	✘	Arenaria - Dura	✓
Mattoni duri	✓	Arenaria soffice/abrasiva	◆
Mattoni medi	✓	Marmo	✘
Mattoni morbidi	◆	Piastrelle	✘
Calcestruzzo	✘		

- ✓ Particolarmente consigliato.
- ◆ Consigliato.
- ✘ Non adatto.

Descrizione	Ø (mm)	Attacco	Lunghezza utile (mm) B	Lunghezza totale (mm) A	Quantità confezione	Min. quantità ordinabile	Codice prodotto	Codice EAN	Prezzo Listino IVA escl. (€)	Prezzo Listino IVA incl. (€)
① DCHX 68	68	1 1/4" UNC	60	130	1	1	4932399217	4002395358311	87,10	106,26
DCHX 82	82	1 1/4" UNC	60	130	1	1	4932399218	4002395358328	109,70	133,83

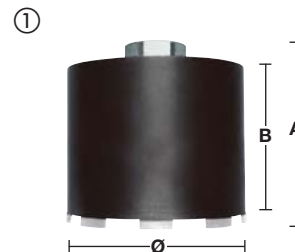

Descrizione	Attacco	Attacco	Quantità confezione	Min. quantità ordinabile	Codice prodotto	Codice EAN	Prezzo Listino IVA escl. (€)	Prezzo Listino IVA incl. (€)
② Rotore Clean-Line FIXTEC (CLR).	M18 x 2.5	1 1/4" UNC	1	1	4932352172	4002395368242	356,70	435,17



Descrizione	Quantità confezione	Min. quantità ordinabile	Codice prodotto	Codice EAN	Prezzo Listino IVA escl. (€)	Prezzo Listino IVA incl. (€)
Bacchetta guida per DD2-160 XE.						
Fornita con vite di bloccaggio (4931 6224 32) per punta SDS-plus (8x160, 4932 3070 71).	1	1	4932399221	4002395358359	59,50	72,59
③ Bacchetta guida per DD3-152. Per punta pilota SDS-plus (8x110 mm 4932307070).	1	1	4932352680	4002395373383	122,00	148,84



Carotaggio a secco senza aspirazione polveri DCU - DCH

Segmento 7 mm

Segmenti saldati al laser per un'ottima durata.

Adatto per l'installazione di prese elettriche e scatole di derivazione.

Utilizzare solamete con la precussione della macchina disattivata.

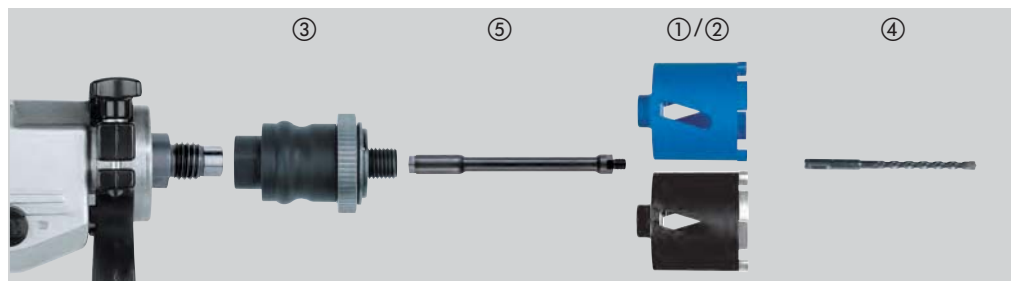

Materiale	DCU	DCH	Materiale	DCU	DCH
Blocchi cavi di cemento, blocchi compatti leggeri	◆	◆	Granite	✗	✗
Pietra artificiale - dura	✗	✗	Arenaria - Dura	◆	✓
Mattoni duri	◆	✓	Arenaria soffice/abrasiva	✓	◆
Mattoni medi	✓	✓	Marmo	✗	✗
Mattoni morbidi	✓	◆	Piastrelle	✗	✗
Calcestruzzo	✗	✗			

- ✓ Particolarmente consigliato.
- ◆ Consigliato.
- ✗ Non adatto.

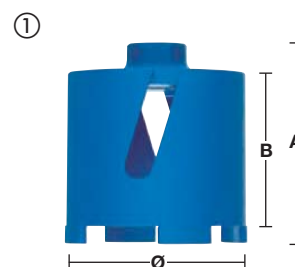

Descrizione	Ø (mm)	Attacco	Lunghezza utile (mm) B	Lunghezza totale (mm) A	Quantità confezione	Min. quantità ordinabile	Codice prodotto	Codice EAN	Prezzo Listino IVA escl. (€)	Prezzo Listino IVA incl. (€)
① DCU 68	68	M16	60	90	1	1	4932371978	4002395346035	69,70	85,03
① DCU 82	82	M16	60	90	1	1	4932371979	4002395346042	82,00	100,04
② DCH 68	68	M16	60	90	1	1	4932399579	4002395362080	78,90	96,26
② DCH 82	82	M16	60	90	1	1	4932399580	4002395362097	90,20	110,04

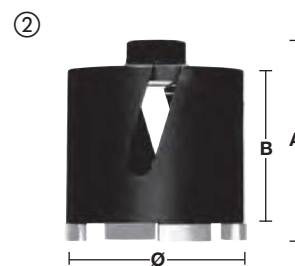

Descrizione	Attacco	Attacco	Quantità confezione	Min. quantità ordinabile	Codice prodotto	Codice EAN	Prezzo Listino IVA escl. (€)	Prezzo Listino IVA incl. (€)
③ Adattatori FIXTEC.	M18 x 2.5	M16	1	1	4932399174	4002395357819	113,80	138,84
	11 mm Hex	M16	1	1	4932399220	4002395358342	121,00	147,62
④ Punta guida SDS-plus Ø 8 x 160 mm.			1	1	4932307071	4002395308873	3,90	4,76



Descrizione	Adattatore	Attacco	Lunghezza totale (mm) A	Quantità confezione	Min. quantità ordinabile	Codice prodotto	Codice EAN	Prezzo Listino IVA escl. (€)	Prezzo Listino IVA incl. (€)
⑤ Prolunga tra l'adattatore FIXTEC e la corona.	M16	M16	300	1	1	4932369736	4002395346028	72,80	88,82



Carotaggio a secco senza aspirazione polveri DCH 150

Segmento 10 mm

Segmenti saldati al laser per un'ottima durata.

Utilizzare solamete con la percussione della macchina disattivata.

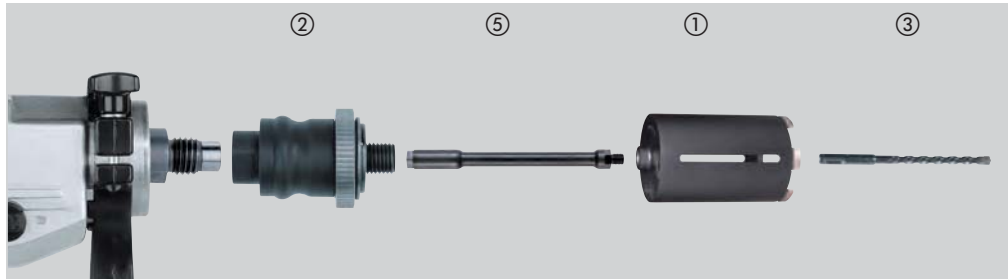

Materiale	DCH	Materiale	DCH
Blocchi cavi di cemento, blocchi compatti leggeri	◆	Granito	✘
Pietra artificiale - dura	✘	Arenaria - Dura	✓
Mattoni duri	✓	Arenaria soffice/abrasiva	◆
Mattoni medi	✓	Marmo	✘
Mattoni morbidi	◆	Piastrelle	✘
Calcestruzzo	✘		

- ✓ Particolarmente consigliato.
- ◆ Consigliato.
- ✘ Non adatto.

Descrizione	Ø (mm)	Attacco	Lunghezza utile (mm) B	Lunghezza totale (mm) A	Quantità confezione	Min. quantità ordinabile	Codice prodotto	Codice EAN	Prezzo Listino IVA escl. (€)	Prezzo Listino IVA incl. (€)
DCH 150-52	52	M16	150	180	1	1	4932352628	4002395372867	131,20	131,20
DCH 150-62	62	M16	150	180	1	1	4932352629	4002395372874	139,40	139,40
DCH 150-68	68	M16	150	180	1	1	4932352630	4002395372881	157,90	157,90
DCH 150-82	82	M16	150	180	1	1	4932352631	4002395372898	167,10	167,10
DCH 150-102	102	M16	150	180	1	1	4932352632	4002395372904	199,90	199,90
DCH 150-127	127	M16	150	180	1	1	4932352633	4002395372911	217,30	217,30

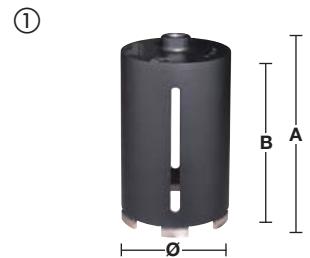

Descrizione	Attacco	Attacco	Quantità confezione	Min. quantità ordinabile	Codice prodotto	Codice EAN	Prezzo Listino IVA escl. (€)	Prezzo Listino IVA incl. (€)
② Adattatori FIXTEC.	M18 x 2.5	M16	1	1	4932399174	4002395357819	113,80	138,84
	11 mm Hex	M16	1	1	4932399220	4002395358342	121,00	147,62
③ Punta guida SDS-plus Ø 8 x 260 mm.			1	1	4932353821	4002395320141	6,20	7,56



Descrizione	Adattatore	Attacco	Lunghezza totale (mm) A	Quantità confezione	Min. quantità ordinabile	Codice prodotto	Codice EAN	Prezzo Listino IVA escl. (€)	Prezzo Listino IVA incl. (€)
⑤ Prolunga tra l'adattatore FIXTEC e la corona.	M16	M16	300	1	1	4932369736	4002395346028	72,80	88,82

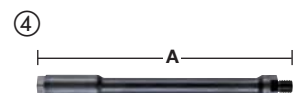

SHOCKWAVE 
IMPACT DUTY

AVVITATURA

PRESTAZIONI AVANZATE

FISSAGGIO

NUOVA GENERAZIONE
DI BIT PER AVVITATURA SHOCKWAVE™



**WEAR
GUARD
TIP™**



**ACCIAIO
SPECIALE
ALLOY 76™**



**SHOCK ZONE
OTTIMIZZATA**

I bit SHOCKWAVE di MILWAUKEE® sono progettati per fornire la massima resistenza e la massima precisione durante le applicazioni più gravose. WEAR GUARD TIP™ ANTIUSURA ha uno strato protettivo esterno indurito al laser per avere la massima protezione dell'impronta del bit. La SHOCKZONE™ permette di assorbire i picchi di torsione, prevenendo le rotture. L'adattabilità del bit alla vite riduce le problematiche di usura e contestualmente riduce anche drasticamente le oscillazioni. L'acciaio speciale studiato da MILWAUKEE® massimizza la resistenza all'usura e alle massime torsioni. La serie di bit SHOCKWAVE™ permette di dare all'utilizzatore la massima durata nelle applicazioni più estreme.

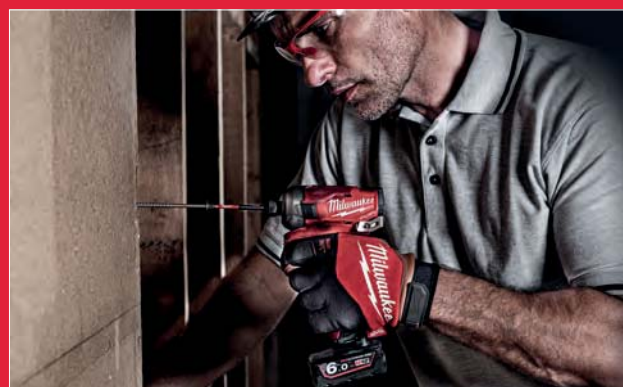

Bit SHOCKWAVE per avvitatori ad impulsi

IMPACT

Progettato per l'utilizzo con avvitatori ad impulsi. Questa linea di accessori non solo è ideale per applicazioni gruose, ma offre anche una soluzione completa per soddisfare le esigenze di foratura e di fissaggio degli utilizzatori.

Shock Zone Shockwave - disegnata per essere estremamente flessibile.



La Shock Zone riduce lo stress del bit, conseguentemente si hanno meno rotture. La combinazione del disegno Shock Zone e dell speciale trattamento termico permette al bit di essere estremamente resistente.

Questa gamma di bit e attacchi magnetici viene prodotto attraverso uno speciale trattamento termico dell'acciaio. Questo procedimento rende l'acciaio ancor più duro rispetto all'acciaio di tipo S2 (utilizzato nelle versioni standard).

Speciale acciaio studiato da MILWAUKEE® con una formula speciale che lo rende più resistente alle sollecitazioni in termini di torsione.



- A) 25 mm 1/4" Hex - DIN 3126 - C 6.3
- B) 50 mm 1/4" Hex - DIN 3126 - E 6.3
- C) 90 mm 1/4" Hex - DIN 3126 - E 6.3
- D) 150 mm 1/4" Hex - DIN 3126 - E 6.3

	Tipo	Lunghezza totale (mm)	Fornibile in	Quantità confezione	Min. quantità ordinabile	Codice prodotto	Codice EAN	Prezzo Listino IVA escl. (€)	Prezzo Listino IVA incl. (€)
	PH 1	25	①	2	1	4932430850	4002395385126	1,70	2,07
		50	①	1	1	4932471564	4058546294632	2,80	3,42
		90	①	1	1	4932430851	4002395385133	3,30	4,03
	PH 2	25	①	2	1	4932430852	4002395385140	1,70	2,07
		25	②	25	10	4932430853	4002395385157	15,20	18,54
		50	①	1	1	4932430854	4002395385164	2,80	3,42
		50	②	10	10	4932430855	4002395385171	18,80	22,94
		90	①	1	1	4932430856	4002395385188	3,30	4,03
		150	①	1	1	4932471565	4058546294649	4,50	5,49
	PH 3	25	①	2	1	4932430857	4002395385195	1,70	2,07
		50	①	1	1	4932430858	4002395385201	2,80	3,42
		90	①	1	1	4932430859	4002395385218	3,30	4,03
	PZ 1	25	①	2	1	4932430860	4002395385225	1,70	2,07
		25	②	25	10	4932430861	4002395385232	15,20	18,54
		50	①	1	1	4932471566	4058546294656	2,80	3,42
		90	①	1	1	4932430862	4002395385249	3,30	4,03
	PZ 2	25	①	2	1	4932430863	4002395385256	1,70	2,07
		25	②	25	10	4932430864	4002395385263	15,20	18,54
		50	①	1	1	4932430865	4002395385270	2,80	3,42
		50	②	10	10	4932430866	4002395385287	18,80	22,94
		90	①	1	1	4932430867	4002395385294	3,30	4,03
		150	①	1	1	4932471928	4058546298272	4,50	5,49
	PZ 3	25	①	2	1	4932430868	4002395385300	1,70	2,07
		25	②	25	10	4932430869	4002395385317	15,20	18,54
50		①	1	1	4932430870	4002395385324	2,80	3,42	
150		①	1	1	4932471929	4058546298289	4,50	5,49	

① Blister



② Confezione



Quantità minima ordinabile = 10 pezzi (disponibile in espositore da banco). Ordini devono essere inseriti con un numero di pezzi >10 e in multipli di 10 (cioè 10, 20, 30)

③ Espositore da banco



SHOCKWAVE TM

IMPACT DUTY



Tipo	Lunghezza totale (mm)	Fornibile in	Quantità confezione	Min. quantità ordinabile	Codice prodotto	Codice EAN	Prezzo Listino IVA escl. (€)	Prezzo Listino IVA incl. (€)
TX 7	25	①	2	1	4932471567	4058546294663	1,80	2,20
	50	①	1	1	4932471570	4058546294694	2,80	3,42
TX 8	25	①	2	1	4932471568	4058546294670	1,80	2,20
	50	①	1	1	4932471571	4058546294700	3,10	3,78
TX 9	25	①	2	1	4932471569	4058546294687	1,80	2,20
	50	①	1	1	4932471572	4058546294717	4,50	5,49
TX 10	25	①	2	1	4932430871	4002395385331	1,70	2,07
	50	①	1	1	4932430874	4002395385362	1,70	2,07
TX 15	25	①	2	1	4932430872	4002395385348	1,70	2,07
	50	①	1	1	4932451286	4002395157440	2,30	2,81
TX 20	25	①	2	1	4932430874	4002395385362	1,70	2,07
	50	①	1	1	4932430876	4002395385386	2,80	3,42
TX 25	25	①	2	1	4932430879	4002395385416	1,70	2,07
	50	①	1	1	4932430881	4002395385430	3,10	3,78
TX 27	25	①	2	1	4932430884	4002395385461	1,90	2,32
	50	①	1	1	4932430883	4002395385454	3,10	3,78
TX 30	25	①	2	1	4932430885	4002395385478	1,70	2,07
	50	①	1	1	4932430887	4002395385492	3,10	3,78
TX 40	25	①	2	1	4932430888	4002395385508	1,70	2,07
	50	①	1	1	4932430890	4002395385522	3,10	3,78
TX 50	25	①	2	1	4932430891	4002395385539	2,80	3,42
	50	②	15	10	4932430892	4002395385546	18,50	22,57

① Blister



② Confezione



Quantità minima ordinabile = 10 pezzi (disponibile in espositore da banco). Ordini devono essere inseriti con un numero di pezzi >10 e in multipli di 10 (cioè 10, 20, 30)

③ Espositore da banco



	Tipo	Lunghezza totale (mm)	Fornibile in	Quantità confezione	Min. quantità ordinabile	Codice prodotto	Codice EAN	Prezzo Listino IVA escl. (€)	Prezzo Listino IVA incl. (€)
	TORX® B0 TX B07	25	①	2	1	4932471577	4058546294762	1,80	2,20
	TX B08	25	①	2	1	4932471578	4058546294779	1,80	2,20
	TX B09	25	①	2	1	4932471579	4058546294786	1,80	2,20
	TX B010	25	①	2	1	4932471580	4058546294793	1,80	2,20
	TX B015	25	①	2	1	4932471581	4058546294809	2,10	2,56
	TX B020	25	①	2	1	4932471582	4058546294816	2,10	2,56
	TX B025	25	①	2	1	4932471583	4058546294823	2,10	2,56
	TX B030	25	①	2	1	4932471584	4058546294830	2,10	2,56
	TX B040	25	①	2	1	4932471585	4058546294847	2,10	2,56
	Hex	Hex 2.5 mm	25	①	2	1	4932430893	4002395385553	1,70
Hex 3 mm		25	①	2	1	4932430894	4002395385560	1,70	2,07
Hex 4 mm		25	①	2	1	4932430895	4002395385577	1,70	2,07
Hex 5 mm		25	①	2	1	4932430896	4002395385584	1,70	2,07
Hex 6 mm		25	①	2	1	4932430897	4002395385591	1,90	2,32
Hex 8 mm		25	①	2	1	4932430898	4002395385607	2,20	2,68
Hex 10 mm		25	①	2	1	4932430899	4002395385614	2,30	2,81
Hex 12 mm		25	①	2	1	4932430900	4002395385621	2,50	3,05
Taglio	SL 0.6 x 4.5	25	①	2	1	4932430901	4002395385638	1,70	2,07
	SL 0.8 x 5.5	25	①	2	1	4932430902	4002395385645	1,70	2,07
	SL 1.2 x 6.5	25	①	2	1	4932430903	4002395385652	1,70	2,07

① Blister



SHOCKWAVE TM

IMPACT DUTY

Set bit SHOCKWAVE per avv. ad impulsi

Descrizione	Quantità confezione	Min. quantità ordinabile	Codice prodotto	Codice EAN	Prezzo Listino IVA escl. (€)	Prezzo Listino IVA incl. (€)
Set Bit Confezione magnetica (15 pezzi). Disponibile solo come espositore da banco.						
① Contiene: 1 x PH1 / 2 x PH2 / 1 x PZ1 / 2 x PZ2 / 1 x PZ3 / 1 x TX10 / 2 x TX15 / 2 x TX20 / 1 x TX25 / 1 x TX30. 1 x Bit magnetico di 60 mm di lunghezza.	15	10	4932430904	4002395385669	21,80	26,60
Set Shockwave 32 pz - Avvitatura						
② Contiene: 27 x lunghezza x 25 mm : 1 x PH1 / 2 x PH2 / 1 x PH3, 1 x PZ1 / 2 x PZ2 / 1 x PZ3, 2 x TX10 / 2 x TX15 / 3 x TX20 / 2 x TX25 / 2 x TX30 / 1 x TX40, 1 x TX B07 / 1 x TX B08 / 1 x TX B09 / 1 x TX B010 / 1 x TX B015 / 1 x TX B020 / 1 x TX B0251 x Hex 3 mm / 1 x Hex 4 mm / 1 x Hex 5 mm / 1 x Hex 6 mm, 1 x portabit da 73 mm	32	12	4932464240	4058546221850	23,10	28,18
Set Shockwave 32 pz - Avvitatura - Torx						
③ Contiene: 31 x lunghezza 25 mm: 2 x TX10 / 4 x TX15 / 5 x TX20 / 5 x TX25 / 5 x TX30 / 2 x TX40 / 1 x TX50, 1 x TX B07 / 1 x TX B08 / 1 x TX B09 / 1 x TX B010 / 1 x TX B015 / 1 x TX B020 / 1 x TX B025. 1 x SHOCKWAVE™ portabit magnetico con blocco 1/4" Hex 73 mm	32	12	4932471586	4058546294854	25,00	30,50
Set Shockwave 33 pz - Avvitatura						
④ Contiene: 25 mm lungh. 1x PH1 / 2x PH2 / 1x PH3 / 2x PZ1, 3x PZ2 / 2x PZ3 / 2x TX10 / 2x TX15 / 3x TX20, 2x TX25 / 2x TX30 / 1x TX40 / 1x TX50 50 mm lungh. 1x PH2 / 1 x PZ2 / 1x TX15 / 1x TX20, 1x TX25. Adat. magnetici lungh. 48 mm: 1x 7 / 1 x 8 / 1x 10 mm. 1x Bit magnetico di 60 mm di lunghezza	33	6	4932430905	4002395385676	57,90	70,64
Set Shockwave 40 pz - Avvitatura/Foratura						
⑤ Contiene: 3x Punta metallo Shockwave att. 1/4" Hex Ø 3/4/5 mm Bit avvitatura Shockwave: 25 mm lungh. 1 x PH1 / 2x PH2 / 1 x PZ1 / 3x PZ2 / 2x TX10 2x TX15 / 3x TX20 / 2x TX25 / 2x TX30 / 1x TX40 1x TX50, 1x HEX4 / 1x HEX5 / 1x SL0,6x4,5 / 1x SL0,8x5,5 / 1x SL1,2x6,5. 50 mm lungh. 1x PH2 / 1x PZ1 / 1x PZ2 / 1x TX10 1x TX15 / 1x TX20 / 1x TX25 / 1x TX30, Adat. magnetici lungh. 48 mm: 1x 8 / 1x 10 mm. 1x Bit magnetico di 60 mm di lunghezza.	40	6	4932430908	4002395385706	62,00	75,64

①



②



③



④



⑤



Set bit SHOCKWAVE per avv. ad impulsi

Descrizione	Quantità confezione	Min. quantità ordinabile	Codice prodotto	Codice EAN	Prezzo Listino IVA escl. (€)	Prezzo Listino IVA incl. (€)
Set Shockwave 48 pz - Avvitatura/Foratura						
<p>Contiene: 4x Punta metallo Shockwave att. 1/4" Hex Ø 3/4/5/6 mm Bit avvitatura Shockwave: 25 mm lungh. 2 x PH1 / 2x PH2 / 1x PH3 / 2 x PZ1, 3x PZ2 / 1x PZ3 / 3x TX10 / 3 x TX15 / 3x TX20 / 3 x TX25, 3x TX30 / 1x TX40 / 1x HEX 5 / 1x SL0,6x4,5 1x SL0,8x5,5 / 1x SL1,2x6,5. 50 mm lungh. 1x PH1 / 1x PH2 / 1x PZ2 / 1x TX10, 1x TX15 / 1x TX20 / 1x TX25 / 1x TX30. 90 mm lungh. 1x PH2 / 1x TX20 / 1x TX25. 1x Bit magnetico di 60 mm di lunghezza.</p>	48	6	4932430906	4002395385683	64,80	79,06
Set Shockwave 56 pz - Avvitatura						
<p>Contiene: 25 mm lungh. 2x PH1 / 3x PH2 / 1x PH3 / 3x PZ1 4x PZ2 / 2x PZ3 / 3 x TX10 / 3 x TX15 / 4x TX20 / 4x TX25, 4x TX30 / 3x TX40 / 2x TX40 / 2x HEX 4 / 2x HEX 5, 2x SL0,6x4,5 / 2x SL0,8x5,5 / 2x SL1,2x6,5 50 mm lungh. 1x PH1 / 1x PH2 / 1x PZ2 / 1x TX10, 1x TX15 / 1 x TX20 / 1 x TX25 / 1x TX30 90 mm lungh. 1x PH2 / 1x TX20 / 1x TX25. 1x Bit magnetico di 60 mm di lunghezza.</p>	56	6	4932430907	4002395385690	69,00	84,18
Set Shockwave 70 pz - Avvitatura						
<p>Contiene: 55 x lunghezza 25 mm 1 x PH1 / 2 x PH2, 3 x PZ1 / 31 x PZ2 / 5 x PZ3, 1 x TX10 / 1 x TX15 / 2 x TX20 / 2 x TX25 / 2 x TX30 / 1 x TX40, 1 x Hex 3 mm / 1 x Hex 4 mm / 1 x Hex 5 mm / 1 x Hex 6 mm. 12 x 50 mm length 1 x PH1 / 1 x PH2, 1 x PZ1 / 4 x PZ2 / 1 x PZ3, 1 x TX15 / 1 x TX20 / 1 x TX25 / 1 x TX30. 2 x SHOCKWAVE™ bussole lunghezza 48 mm : Hex 8 mm / Hex 10 mm. 1 x SHOCKWAVE™ portabit magnetico 60 mm</p>	70	6	4932471587	4058546294861	87,00	106,14
Set Shockwave 75 pz - Avvitatura						
<p>Contiene: 60 x lunghezza 25 mm 1 x PH1 / 2 x PH2, 1 x PZ1 / 3 x PZ2 / 1 x PZ3, 2 x TX10 / 4 x TX15 / 12 x TX20 / 12 x TX25 / 12 x TX30 / 2 x TX40 / 1 x TX50, 1 x TX B07 / 1 x TX B08 / 1 x TX B09 / 1 x TX B010 / 1 x TX B015, 1 x Hex 4 mm / 1 x Hex 5 mm. 12 x 50 mm length 1 x PH2, 1 x PZ1 / 1 x PZ2, 1 x TX10 / 2 x TX15 / 2 x TX20 / 2 x TX25 / 2 x TX30. 2 x SHOCKWAVE™ bussole lunghezza 48 mm: Hex 8 mm / Hex 10 mm. 1 x SHOCKWAVE™ portabit magnetico 60 mm</p>	75	6	4932471588	4058546294878	93,00	113,46



SHOCKWAVE TM

IMPACT DUTY

Dispositivo avvitatura manuale SHOCKWAVE

Dispositivo avvitatura in versione tascabile.

Portabit universale da 76mm di lunghezza permette di lavorare anche in spazi ristretti. Lunghezza totale fino a 110 mm.

Il dispositivo può essere usato come giraviti manuale.

La parte posteriore del dispositivo permette la rimozione della guaina dei fili elettrici, i diametri con cui può essere utilizzato questo dispositivo sono: 0,75 mm², 1 mm², 1,5 mm², 2,5 mm².

Disponibile in 2 versioni con un assortimento di bit diverso.



Descrizione	Lunghezza totale (mm)	Quantità confezione	Min. quantità ordinabile	Codice prodotto	Codice EAN	Prezzo Listino IVA escl. (€)	Prezzo Listino IVA incl. (€)
Dispositivo 2 avvitatura manuale							
10 x 12 pz set 4932352941.	25	12	10	4932430910	4002395385720	28,10	34,28

FISSAGGIO

Porta bit magnetico

Acciaio con trattamento termico studiato per la massima resistenza e flessibilità.

Costruzione robusta resiste alle applicazioni di avvitatura più gravose.

Massima tenuta anche nella applicazioni più gravose.

Descrizione	Lunghezza totale (mm) A	Quantità confezione	Min. quantità ordinabile	Codice prodotto	Codice EAN	Prezzo Listino IVA escl. (€)	Prezzo Listino IVA incl. (€)
① Portabit magnetico 1/4" HEX (DIN 3126 - E 6.3).	60	1	1	4932352406	4002395370658	10,00	12,20
② Confezione da 100 pz del portabit magnetico 1/4" Hex (DIN3126 - E 6.3). Ordinabile in multipli di 100 pz (e.s. 200, 300...). Quantità minima d'ordine 100 pz.	60	1	100	4932430478	4002395381395	8,10	9,88
③ Portabit magnetico 1/4" HEX lunghezza 152 mm.	152	1	1	4932471822	4058546297213	14,50	17,69
④ Portabit magnetico 1/4" HEX lunghezza 305 mm.	305	1	1	4932471823	4058546297220	18,70	22,81

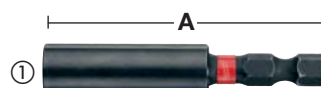

Portabit magnetico con ritenzione del bit

Formula speciale di acciaio studiato e creato da MILWAUKEE® per dare una maggiore resistenza alle torsioni.
 Tecnologia Shockwave assorbe fino a 3 volte in più la torsione.
 Doppio magnete interno per la massima tenuta.
 Auto bloccaggio, rilascio con una mano.
 Design sottile per un facile accesso anche negli spazi ristretti.
 Ideali per avvitatori ad impulsi.

Descrizione	Lunghezza totale (mm) A	Quantità confezione	Min. quantità ordinabile	Codice prodotto	Codice EAN	Prezzo Listino IVA escl. (€)	Prezzo Listino IVA incl. (€)
① Portabit magnetico 1/4" con ritenzione del bit 73 mm	73	1	1	4932459398	4058546010591	14,60	17,81
② Portabit magnetico 1/4" con ritenzione del bit 152 mm	152	1	1	4932471824	4058546297237	18,80	22,94
③ Portabit magnetico 1/4" con ritenzione del bit 305 mm	305	1	1	4932471825	4058546297244	24,20	29,52

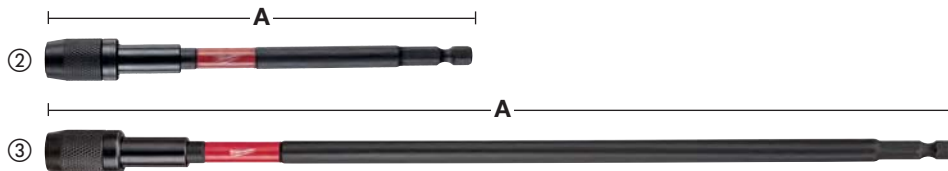

Adattatori per avvitatori ad impulsi

Descrizione	Lunghezza totale (mm)	Quantità confezione	Min. quantità ordinabile	Codice prodotto	Codice EAN	Prezzo Listino IVA escl. (€)	Prezzo Listino IVA incl. (€)
① Adattatore Hex 1/4" --> 1/4" quadro.	50	1	1	4932471826	4058546297251	12,30	15,01
② Adattatore 1/4" Hex - 3/8" quadro DIN 3126 E 6.3	50	1	1	4932478054	4058546339876	5,00	6,10
③ Adattatore Hex 1/4" --> 1/2" quadro.	50	1	1	4932471827	4058546297268	16,00	19,52



Bussole magnetiche con codolo esagonale

Acciaio con trattamento termico studiato per la massima resistenza e flessibilità.
 Testa magnetica per la massima tenuta.
 Attacco: 1/4" Hex (DIN 3126 - E 6.3). Adatto per applicazioni con avvitatori ad impulsi.

Dimensione AF (chiave) (mm)	Per fissaggio con barra filettata misura	Lunghezza totale (mm) A	Quantità confezione	Min. quantità ordinabile	Codice prodotto	Codice EAN	Prezzo Listino IVA escl. (€)	Prezzo Listino IVA incl. (€)
5.5	M3	65	1	1	4932352536	4002395371945	9,80	11,96
6.0	M3.5	65	1	1	4932352537	4002395371952	9,80	11,96
1/4"	-	65	1	1	4932352538	4002395371969	9,90	12,08
7.0	M4	65	1	1	4932352539	4002395371976	10,00	12,20
5/16"	-	65	1	1	4932352540	4002395371983	10,10	12,32
8.0	M5	65	1	1	4932352541	4002395371990	10,10	12,32
3/8"	-	65	1	1	4932352542	4002395372003	10,40	12,69
10.0	M6	65	1	1	4932352543	4002395372010	11,00	13,42
12.0	M7	65	1	1	4932352544	4002395372027	11,30	13,79
13.0	M8	65	1	1	4932352545	4002395372034	12,40	15,13
17.0	M10	65	1	1	4932352546	4002395372041	15,00	18,30
① Set adattatore magnetico (5 pezzi) per bit Shockwave Impact Duty™.			5	1	4932352822	4002395374809	62,40	76,13
Contiene: Ø 7 / 8 / 10 / 12 / 13 mm.								



SHOCKWAVE IMPACT DUTY™

Dispositivo avvitatura angolare SHOCKWAVE™

Dispositivo avvitatura angolare per avvitare o perforare in aree ristrette e difficili da raggiungere. Per avvitatori ad impulso: adatto all'uso con i più recenti avvitatori ad impulso da 18 V e trapano avvitatori a batteria.

SHOCK ZONE™ interna con design avanzato degli ingranaggi per un'eccellente trasmissione della potenza e una durata a coppie elevate.

Per tutti gli accessori con attacco da 1/4".

Design molto compatto: solo 36 mm di altezza e un vero angolo di 90° per consentire l'accesso in spazi ristretti.

Impugnatura ergonomica in gomma per una manipolazione sicura e confortevole.

La confezione contiene 1 x dispositivo di avvitatura ad angolo e 10 x bit avvitatura lunghezza 25 mm.

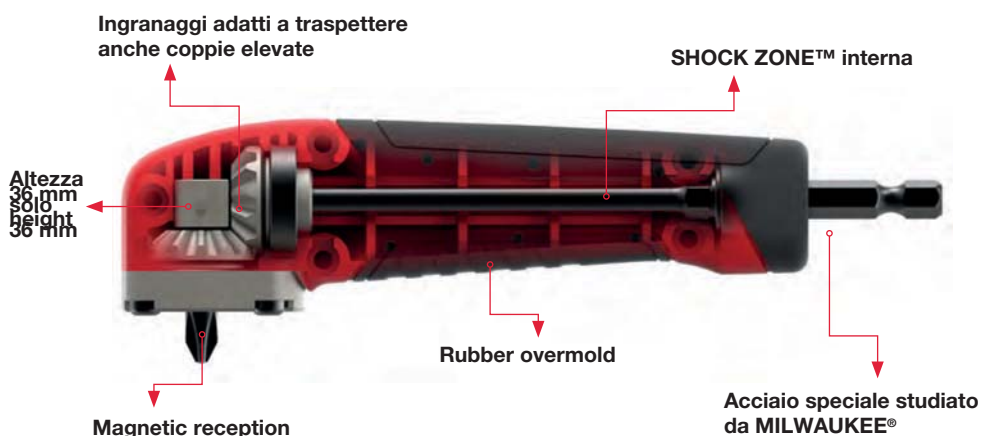

Descrizione	Quantità confezione	Min. quantità ordinabile	Codice prodotto	Codice EAN	Prezzo Listino IVA escl. (€)	Prezzo Listino IVA incl. (€)
Espositore da banco dispositivo avvitatura angolare SHOCKWAVE™ 11 pz	11	12	4932471274	4058546289027	30,80	37,58
1 x Dispositivi avvitatura angolare, 1 x PH2, 1 x PZ1 / 2 x PZ2 / 1 x PZ3, 1 x TX10 / 1 x TX15 / 1 x TX20 / 1 x TX25 / 1 x TX30						

Dispositivo avvitatura da 0° a 30°

Indicato per avvitatori ad impulso.

Estremamente compatto.

Ideale per l'utilizzo in spazi ristretti.

Costruzione robusta per una migliore resistenza all'utilizzo con gli avvitatori ad impulsi.

Avvitatura angolare da 0° a 30°.

Attacco maschio Hex 1/4" - Attacco femmina Hex 1/4".

Attacco 1/4" esagonale per avvitatori fino a 180 Nm di coppia.



Descrizione	Quantità confezione	Min. quantità ordinabile	Codice prodotto	Codice EAN	Prezzo Listino IVA escl. (€)	Prezzo Listino IVA incl. (€)
Dispositivo avvitatura da 0° a 30°.	11	10	4932459781	4058546029531	42,20	51,48
Contenuto: 1 x dispositivo avvitatura da 0° a 30°, Bit lunghezza 25 mm: 1 x PH1 / 2 x PH2 / 1 x PZ1 / 2 x PZ2 / 1 x PZ3 / 1 x TX15 / 1 x TX20 / 1 x TX25.						

FISSAGGIO

OSD2 - Avvitatore ad angolo



Descrizione	Quantità confezione	Min. quantità ordinabile	Codice prodotto	Codice EAN	Prezzo Listino IVA escl. (€)	Prezzo Listino IVA incl. (€)
① OSD 2	1	1	4932352320	4002395369799	139,90	170,68
② Espositore da banco. 6 x OSD 2 (codice singolo OSD 2 4932352320).	6	1	4932352321	4002395369805	775,60	946,23

Screwdriving bits



Il design del bit è creato con un particolare procedimento di raffreddamento rapido che consente una minore usura da slittamento. La punta è sottoposta ad un processo con temperature sopra i 870 ° C.

Il risultato è un bit con una durezza di 60 HRC. Questo processo conferisce al bit una lunga durata in condizioni di uso costante.

Il bit è creato con un procedimento che rende l'acciaio ancor più duro rispetto rispetto all'acciaio di tipo S2.

Tutti i bit sono marchiati a laser con il logo MILWAUKEE® per una facile identificazione.

	Tipo	Lunghezza totale (mm)	Quantità confezione	Min. quantità ordinabile	Codice prodotto	Codice EAN	Prezzo Listino IVA escl. (€)	Prezzo Listino IVA incl. (€)
	PH 1	25	25	1	4932399586	4002395362363	13,70	16,71
	PH 2	25	25	1	4932399587	4002395362370	13,70	16,71
	PH 3	25	25	1	4932399588	4002395362387	13,70	16,71
	PZ 1	25	25	1	4932399589	4002395362394	13,70	16,71
	PZ 2	25	25	1	4932399590	4002395362400	13,70	16,71
	PZ 3	25	25	1	4932399591	4002395362417	13,70	16,71
	TX 10	25	25	1	4932399594	4002395362448	21,40	26,11
	TX 15	25	25	1	4932399595	4002395362455	21,40	26,11
	TX 20	25	25	1	4932399596	4002395362462	21,40	26,11
	TX 25	25	25	1	4932399597	4002395362479	21,40	26,11
	TX 30	25	25	1	4932399599	4002395362493	21,60	26,35
	TX 40	25	25	1	4932399600	4002395362509	21,80	26,60

Cassetta compatta bit avvitatura

Queste cassette di alta qualità sono studiate per all'utente professionale e sono disponibili in 3 diversi assortimenti.

Design tascabile: 110 mm x 65 mm x 15 mm.

Facile apertura e chiusura.

Vano laterale che accoglie il portabit magnetico da 50 mm.

Finestra trasparente che protegge i bit dalla polvere.

Bit professionali di alta qualità con durezza 60 HRC e con attacco 1/4" Hex. I bit 25 mm sono fabbricati secondo le norme DIN 3126 - C 6.3. mentre i portabit da 50 mm bit sono fabbricati secondo le norme DIN 3126 - E 6.3.

Portainseri magnetico con frizione a sgancio rapido.

Descrizione	Quantità confezione	Min. quantità ordinabile	Codice prodotto	Codice EAN	Prezzo Listino IVA escl. (€)	Prezzo Listino IVA incl. (€)
Set Avvitatura (12 pezzi).						
25 mm: SL 0,8 x 5,5 mm x 1. 25 mm: PH1 x 1 / PH2 x 2 / PH3 x 1. 25 mm: PZ1 x 1 / PZ2 x 2 / PZ3 x 1. 50 mm: PH2 x 1. 50 mm: PZ2 x 1 Bit magnetico.	12	1	4932399513	4002395361601	34,20	41,72



Espositore da banco - Bits avvitatura

Descrizione	Quantità confezione	Min. quantità ordinabile	Codice prodotto	Codice EAN	Prezzo Listino IVA escl. (€)	Prezzo Listino IVA incl. (€)
Set bit avvitatura.						
Contiene: 25 mm lungh. PH 1 x 2 / PH 2 x 3 / PH 3 x 2. PZ 1 x 2 / PZ 2 x 3 / PZ 3 x 2. TX 10 x 2 / TX 15 x 2 / TX 20 x 3. TX 25 x 3 / TX 30 x 2 / TX 40 x 2. 50 mm lungh: PH 1 x 1 / PH 2 x 1. PZ 1 x 1 / PZ 2 x 1. TX 20 x 1 / TX 25 x 1. 1x Bit magnetico di 60 mm di lunghezza.	35	6	4932352068	4002395367214	44,20	53,92
Set bit avvitatura.						
Contiene: 25 mm lungh.: 1x PH1 / 3x PH2 / 2x PH3 / 1x PZ1 / 3x PZ2 / 2x PZ3 / 1x TX15 / 1x TX20 / 1x TX 25 / 1x TX30 / 1x Hex 4 / 1x Hex 5. 50 mm lungh.: 1x PH2 / 1x PH3 / 1x PZ2 / 1x PZ3 / 1x TX20 / 1x TX25. Attacchi magnetici da 48 mm di lunghezza: 1x Hex 7 mm / 1x Hex 8 mm / 1x Hex 10 mm, 1x Bit magnetico di 60 mm di lunghezza.	27	1	4932352747	4002395374052	40,10	48,92



Porta bit magnetico

Descrizione	Quantità confezione	Min. quantità ordinabile	Codice prodotto	Codice EAN	Prezzo Listino IVA escl. (€)	Prezzo Listino IVA incl. (€)
① Portabit magnetico 1/4" HEX lunghezza 58 mm.	1	1	4932373483	4002395351060	12,30	15,01
② Porta inserti magnetico per cartongesso.	1	1	4932430179	4002395378401	19,60	23,91



Con in mente gli utilizzatori più qualificati, MILWAUKEE® continua ad ampliare la sua gamma di avvitatori ad impulsi per consentire ulteriore versatilità in cantiere. In parallelo, MILWAUKEE® ha ampliato la gamma di bussole a macchina SHOCKWAVE™ per fornire l'accessorio giusto per ogni tipo di applicazione.



1/4"



NEW
3/8"



1/2"



3/4"



1"

Bussole a macchina lunghe 1/4"

Leghe di acciaio di alta qualità che fornisce la massima resistenza e durata.

Perfetta adattabilità al dado con i 6 punti di contatto.

Design del profilo interno adatto a distribuire la forza dell'avvitatore ad impulsi su tutta la superficie del dado, questo permette alla bussola di non rovinare il dado a differenza del profilo esagonale, classico, che sforza soprattutto gli angoli.

Sezione di avvitatura a pareti sottili per agevolare il raggiungimento di spazi stretti.

Struttura allungata della bussola per raggiungere meglio anche i dadi posti in profondità.

Incisione del logo MILWAUKEE® e della misura della bussola al laser - per una facile identificazione.

A (mm)	B (mm)	C (mm)	D (mm)	E (mm)	Per fissaggio con barra filettata misura	Quantità confezione	Min. quantità ordinabile	Codice prodotto	Codice EAN	Prezzo Listino IVA escl. (€)	Prezzo Listino IVA incl. (€)
1/4" quadro	4	50	3	7.7	M2	1	1	4932472283	4058546339296	4,25	5,19
1/4" quadro	4.5	50	3.5	8	-	1	1	4932472284	4058546339302	4,25	5,19
1/4" quadro	5	50	4	8.8	M2.5	1	1	4932472285	4058546339319	4,25	5,19
1/4" quadro	5.5	50	4.5	9.5	M3	1	1	4932472286	4058546339326	4,50	5,49
1/4" quadro	6	50	6	9.8	M3.5	1	1	4932478000	4058546339333	4,75	5,80
1/4" quadro	7	50	6	11.4	M4	1	1	4932478001	4058546339340	4,75	5,80
1/4" quadro	8	50	7.5	12.5	M5	1	1	4932478002	4058546339357	5,00	6,10
1/4" quadro	9	50	7.5	13.8	-	1	1	4932478003	4058546339364	5,25	6,41
1/4" quadro	10	50	9	14.3	M6	1	1	4932478004	4058546339371	5,25	6,41
1/4" quadro	11	50	11	16.8	M7	1	1	4932478005	4058546339388	5,25	6,41
1/4" quadro	12	50	12	17.8	-	1	1	4932478006	4058546339395	5,50	6,71
1/4" quadro	13	50	12	18.8	M8	1	1	4932478007	4058546339401	5,50	6,71

Set 20 pezzi di bussole a macchina lunghe 1/4".

①	Contenuto: Bussole da 1/4" Hex diametri 4 / 4,5 / 5 / 5,5 / 6 / 7 / 8 / 9 / 10 / 11 / 12 / 13 mm. Bit avvit. lunghez. 25 mm: PH2, P22, TX15, TX20, TX25, TX30. Adat. 1/4" Hex - 1/4" quadro (cod. 48325030). Adat. 1/2" quadro - 1/4" Hex per bit avvitatura (cod. 48034410). Porta bit magnetico (cod. 4932352406).	21	1	4932352862	4002395375202	127,90	156,04
---	--	----	---	------------	---------------	--------	--------

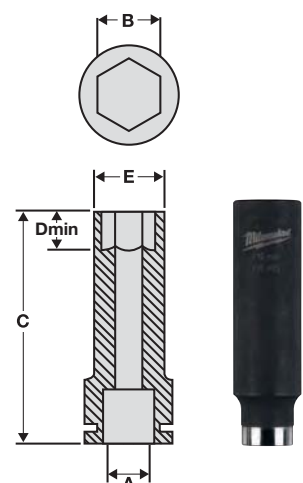

①



SHOCKWAVE IMPACT DUTY TM

Bussole a macchina 3/8"

NUOVO

A (mm)	B (mm)	C (mm)	D (mm)	E (mm)	Per fissaggio con barra filettata misura	Quantità confezione	Min. quantità ordinabile	Codice prodotto	Codice EAN	Prezzo Listino IVA escl. (€)	Prezzo Listino IVA incl. (€)
3/8" quadro	8	28	4.8	12.5	M5	1	1	4932478008	4058546339418	5,00	6,10
3/8" quadro	10	28	5.3	15	M6	1	1	4932478009	4058546339425	5,00	6,10
3/8" quadro	11	30	5.8	17	-	1	1	4932478010	4058546339432	5,00	6,10
3/8" quadro	12	30	6.4	18.8	M7	1	1	4932478011	4058546339449	5,25	6,41
3/8" quadro	13	30	6.9	18.8	M8	1	1	4932478012	4058546339456	5,50	6,71
3/8" quadro	14	30	7.4	19.8	M9	1	1	4932478013	4058546339463	5,50	6,71
3/8" quadro	15	30	8	21.8	-	1	1	4932478014	4058546339470	6,25	7,63
3/8" quadro	16	30	8.5	23.8	-	1	1	4932478015	4058546339487	6,25	7,63
3/8" quadro	17	32	9.7	23.8	M10	1	1	4932478016	4058546339494	7,00	8,54
3/8" quadro	18	32	10.9	25.8	-	1	1	4932478017	4058546339500	7,00	8,54
3/8" quadro	19	32	11.9	25.8	M12	1	1	4932478018	4058546339517	7,00	8,54
3/8" quadro	21	32	12.9	29.8	-	1	1	4932478019	4058546339524	7,50	9,15
3/8" quadro	22	32	13.9	31.8	M14	1	1	4932478020	4058546339531	7,50	9,15
Set bussole a macchina da 3/8" SHOCKWAVE™ 8 pz											
①	8 x bussole a macchina: 8 / 10 / 12 / 13 / 16 / 17 / 18 / 19 mm					8	1	4932478288	4058546344658	25,50	31,11

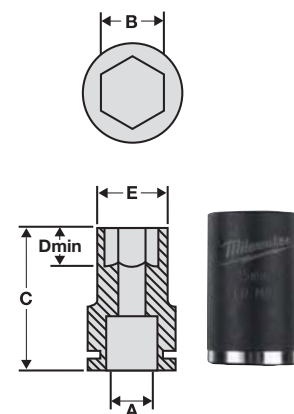

FISSAGGIO

Bussole a macchina lunghe 3/8"

NUOVO

A (mm)	B (mm)	C (mm)	D (mm)	E (mm)	Per fissaggio con barra filettata misura	Quantità confezione	Min. quantità ordinabile	Codice prodotto	Codice EAN	Prezzo Listino IVA escl. (€)	Prezzo Listino IVA incl. (€)
3/8" quadro	8	63	4.8	12.5	M5	1	1	4932478021	4058546339548	8,25	10,07
3/8" quadro	10	63	5.3	15	M6	1	1	4932478022	4058546339555	8,25	10,07
3/8" quadro	11	63	5.8	17	-	1	1	4932478023	4058546339562	8,75	10,68
3/8" quadro	12	63	6.4	18.8	M7	1	1	4932478024	4058546339579	8,75	10,68
3/8" quadro	13	63	6.9	18.8	M8	1	1	4932478025	4058546339586	9,00	10,98
3/8" quadro	14	63	7.4	19.8	M9	1	1	4932478026	4058546339593	9,00	10,98
3/8" quadro	15	63	8	21.8	-	1	1	4932478027	4058546339609	9,50	11,59
3/8" quadro	16	63	8.5	23.8	-	1	1	4932478028	4058546339616	9,75	11,90
3/8" quadro	17	63	9.7	23.8	M10	1	1	4932478029	4058546339623	10,00	12,20
3/8" quadro	18	63	10.9	25.8	-	1	1	4932478030	4058546339630	10,00	12,20
3/8" quadro	19	63	11.9	25.8	M12	1	1	4932478031	4058546339647	10,50	12,81
3/8" quadro	21	63	12.9	29.8	-	1	1	4932478032	4058546339654	10,75	13,12
3/8" quadro	22	63	13.9	31.8	M14	1	1	4932478033	4058546339661	11,00	13,42
Set bussole a macchina 3/8" SHOCKWAVE™ 8 pz											
①	8 x bussole a macchina: 8 / 10 / 12 / 13 / 16 / 17 / 18 / 19 mm					8	1	4932478289	4058546344665	37,50	45,75

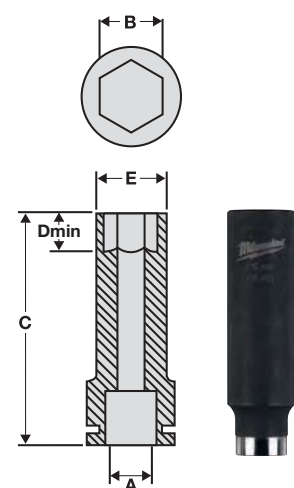

Prolunghe con attacco 3/8"

NUOVO

Descrizione	Lunghezza totale (mm)	Quantità confezione	Min. quantità ordinabile	Codice prodotto	Codice EAN	Prezzo Listino IVA escl. (€)	Prezzo Listino IVA incl. (€)
Prolunga 3/8" 150 mm	150	1	1	4932478055	4058546339883	11,00	13,42
Prolunga 3/8" 250 mm	250	1	1	4932478056	4058546339890	15,00	18,30



Adattatori da 3/8"

NUOVO

Descrizione	Lunghezza totale (mm)	Quantità confezione	Min. quantità ordinabile	Codice prodotto	Codice EAN	Prezzo Listino IVA escl. (€)	Prezzo Listino IVA incl. (€)
Adattatore 3/8" quadro - 1/2" quadro	37	1	1	4932478051	4058546339845	9,00	10,98
Adattatore 3/8" quadro - 1/4" quadro	32	1	1	4932478052	4058546339852	8,25	10,07

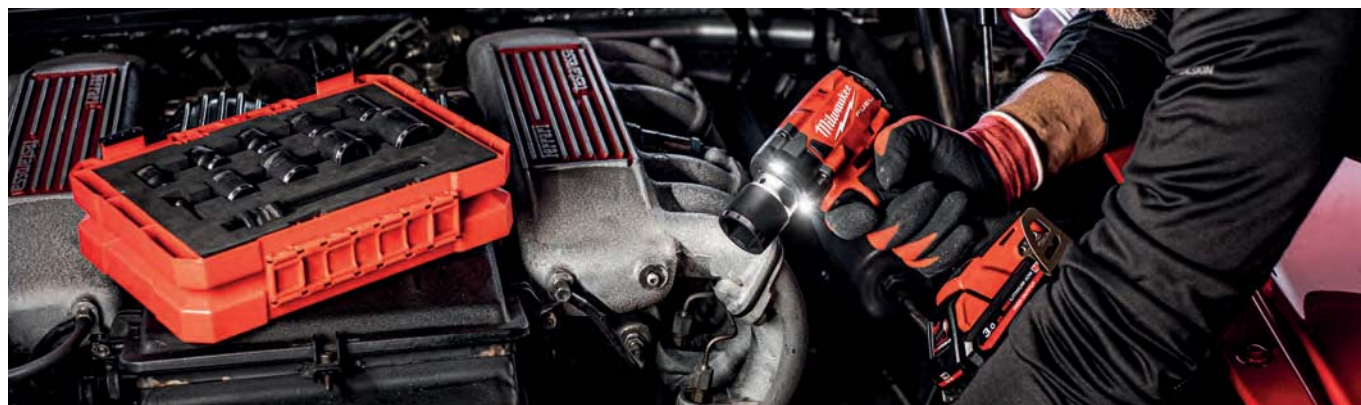

SHOCKWAVE TM

IMPACT DUTY

Bussole a macchina corte 1/2"

NUOVO

A (mm)	B (mm)	C (mm)	D (mm)	E (mm)	Per fissaggio con barra filettata misura	Quantità confezione	Min. quantità ordinabile	Codice prodotto	Codice EAN	Prezzo Listino IVA escl. (€)	Prezzo Listino IVA incl. (€)
1/2" quadro	8	38	4.8	14.5	M5	1	1	4932478034	4058546339678	6,25	7,63
1/2" quadro	10	38	5.3	17	M6	1	1	4932478035	4058546339685	6,25	7,63
1/2" quadro	11	38	5.8	18	-	1	1	4932478036	4058546339692	6,25	7,63
1/2" quadro	12	38	6.4	19	M7	1	1	4932478037	4058546339708	6,75	8,24
1/2" quadro	13	38	6.9	20	M8	1	1	4932478038	4058546339715	7,00	8,54
1/2" quadro	14	38	7.4	22	M9	1	1	4932478039	4058546339722	7,00	8,54
1/2" quadro	15	38	8.0	23.4	-	1	1	4932478040	4058546339739	7,50	9,15
1/2" quadro	16	38	8.5	23.8	-	1	1	4932478041	4058546339746	7,50	9,15
1/2" quadro	17	38	9.7	25.8	M10	1	1	4932478042	4058546339753	8,25	10,07
1/2" quadro	18	38	10.9	25.8	-	1	1	4932478043	4058546339760	8,25	10,07
1/2" quadro	19	40	12.4	27.8	M12	1	1	4932478044	4058546339777	9,00	10,98
1/2" quadro	21	40	12.9	29.8	-	1	1	4932478045	4058546339784	9,75	11,90
1/2" quadro	22	42	13.9	31.8	M14	1	1	4932478046	4058546339791	9,75	11,90
1/2" quadro	24	44	14.9	33.8	M16	1	1	4932478047	4058546339807	10,50	12,81
1/2" quadro	27	46	15.9	37.8	M18	1	1	4932478048	4058546339814	11,00	13,42
1/2" quadro	30	46	18.1	41.8	M20	1	1	4932478049	4058546339821	12,50	15,25
1/2" quadro	32	46	18.8	43.8	M22	1	1	4932478050	4058546339838	13,25	16,17
Set bussole a macchina corte 1/2" SHOCKWAVE™ 11 pz											
① 9 x bussole: 10 / 12 / 13 / 16 / 17 / 18 / 19 / 21 / 24 mm. prolunga 1 x 150 mm . adattatore 1 x 1/4" Hex - 1/2" quadro						11	1	4932478290	4058546344672	82,50	100,65

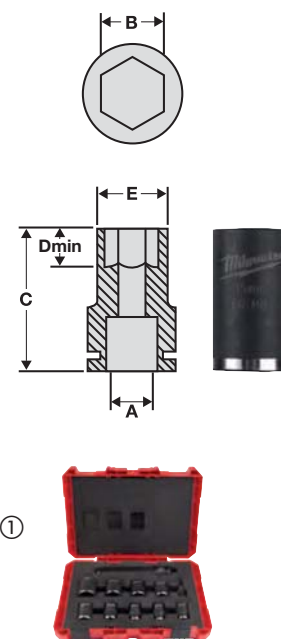

FISSAGGIO

Bussole a macchina lunghe 1/2"

A (mm)	B (mm)	C (mm)	D (mm)	E (mm)	Per fissaggio con barra filettata misura	Quantità confezione	Min. quantità ordinabile	Codice prodotto	Codice EAN	Prezzo Listino IVA escl. (€)	Prezzo Listino IVA incl. (€)
1/2" quadro	8	78	12	15	M5	1	1	4932352847	4002395375059	13,10	15,98
1/2" quadro	10	78	12	17	M6	1	1	4932352848	4002395375066	13,90	16,96
1/2" quadro	11	78	12	18	-	1	1	4932352849	4002395375073	13,90	16,96
1/2" quadro	12	78	12	19	M7	1	1	4932352850	4002395375080	13,90	16,96
1/2" quadro	13	78	12	20	M8	1	1	4932352851	4002395375097	13,90	16,96
1/2" quadro	14	78	15	22	M9	1	1	4932352852	4002395375103	13,90	16,96
1/2" quadro	15	78	15	23.4	-	1	1	4932471737	4058546296360	15,70	19,15
1/2" quadro	16	78	15	23.8	-	1	1	4932352853	4002395375110	15,50	18,91
1/2" quadro	17	78	18	25.8	M10	1	1	4932352854	4002395375127	15,50	18,91
1/2" quadro	18	78	20	25.8	-	1	1	4932471738	4058546296377	15,70	19,15
1/2" quadro	19	78	21	27.8	M12	1	1	4932352855	4002395375134	15,50	18,91
1/2" quadro	21	78	24	29.8	-	1	1	4932352856	4002395375141	15,70	19,15
1/2" quadro	22	78	24	31.8	M14	1	1	4932471166	4058546287948	15,70	19,15
1/2" quadro	24	78	24	33.8	M16	1	1	4932352857	4002395375158	18,20	22,20
1/2" quadro	27	78	24	37.8	M18	1	1	4932352858	4002395375165	21,30	25,99
1/2" quadro	30	78	24	41.8	M20	1	1	4932352859	4002395375172	25,30	30,87
1/2" quadro	32	78	24	43.8	M22	1	1	4932352860	4002395375189	30,60	37,33
Set 10 pz bussole a macchina lunghe da 1/2"											
① Contiene: 8 / 10 / 11 / 12 / 13 / 14 / 16 / 17 / 19 / 21 mm.						10	1	4932352861	4002395375196	135,20	164,94

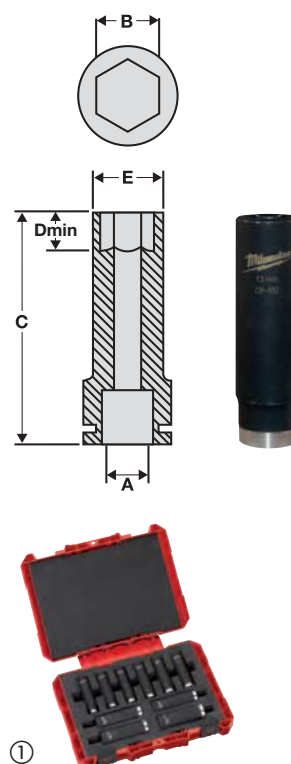

Set bussole gommare 1/2"

Descrizione	Quantità confezione	Min. quantità ordinabile	Codice prodotto	Codice EAN	Prezzo Listino IVA escl. (€)	Prezzo Listino IVA incl. (€)
Set bussole gommare 1/2"	3	1	4932451568	4002395140091	45,10	55,02
Bussole 1/2" 17, 19 e 21 mm						



Prolunghe per bussole da 1/2"

NUOVO

Descrizione	Lunghezza totale (mm)	Quantità confezione	Min. quantità ordinabile	Codice prodotto	Codice EAN	Prezzo Listino IVA escl. (€)	Prezzo Listino IVA incl. (€)
Prolunga 1/2" - 150 mm	150	1	1	4932478057	4058546339906	13,75	16,78
Prolunga 1/2" - 250 mm	250	1	1	4932478058	4058546339913	19,25	23,49



Adattatori 1/2"

NUOVO

Descrizione	Lunghezza totale (mm)	Quantità confezione	Min. quantità ordinabile	Codice prodotto	Codice EAN	Prezzo Listino IVA escl. (€)	Prezzo Listino IVA incl. (€)
① Adattatore 1/2" quadro - 1/4" (per bit).	50	1	1	4932471828	4058546297275	22,20	27,08
② Adattatore 1/2" quadro - 3/8" quadro	38	1	1	4932478053	4058546339869	9,00	10,98



Bussole maschio a macchina da 1/2" impronta TX

NUOVO

Design a pezzo unico con impronta TX e attacco 1/2" quadro. Normative DIN 3121 / ISO 1174-2. Utilizzabile su tutte le applicazioni ad alt coppia, viene fissato direttamente sull'attacco dell'avvitatore ad impulsi da 1/2".

Descrizione	Attacco	Quantità confezione	Min. quantità ordinabile	Codice prodotto	Codice EAN	Prezzo Listino IVA escl. (€)	Prezzo Listino IVA incl. (€)
Bussole maschio a macchina TX30	1/2" quadro	1	1	4932478059	4058546339920	12,25	14,95
Bussole maschio a macchina TX40	1/2" quadro	1	1	4932478060	4058546339937	12,25	14,95
Bussole maschio a macchina TX45	1/2" quadro	1	1	4932478061	4058546339944	12,25	14,95
Bussole maschio a macchina TX50	1/2" quadro	1	1	4932478062	4058546339951	12,25	14,95



Bussole maschio a macchina da 1/2" impronta HEX

NUOVO

Design a pezzo unico con impronta HEX e attacco 1/2" quadro. Normative DIN 3121 / ISO 1174-2. Utilizzabile su tutte le applicazioni ad alt coppia, viene fissato direttamente sull'attacco dell'avvitatore ad impulsi da 1/2".

Descrizione	Attacco	Quantità confezione	Min. quantità ordinabile	Codice prodotto	Codice EAN	Prezzo Listino IVA escl. (€)	Prezzo Listino IVA incl. (€)
Bussole maschio a macchina HEX 5	1/2" quadro	1	1	4932478063	4058546339968	13,75	16,78
Bussole maschio a macchina HEX 6	1/2" quadro	1	1	4932478064	4058546339975	13,75	16,78
Bussole maschio a macchina HEX 8	1/2" quadro	1	1	4932478065	4058546339982	13,75	16,78
Bussole maschio a macchina HEX 10	1/2" quadro	1	1	4932478066	4058546339999	14,50	17,69
Bussole maschio a macchina HEX 12	1/2" quadro	1	1	4932478067	4058546340001	14,50	17,69



SHOCKWAVE IMPACT DUTY™

Bussole a macchina lunghe 3/4"

Acciaio SHOCKWAVE™ IMPACT DUTY (Chrome-Molybdenum) è un acciaio ad alta qualità che consente la massima elasticità e durata. In accordo con le normative DIN 3129 / ISO 2725-2, quadro interno in accordo con le normative DIN 3121 / ISO 1174-2.

Perfetta adattabilità al dado con i 6 punti di contatto.

Design del profilo interno adatto a distribuire la forza dell'avvitatore ad impulsi su tutta la superficie del dado, questo permette alla bussola di non rovinare il dado a differenza del profilo esagonale, classico, che sforza soprattutto gli angoli. Il design lungo permette di accogliere anche i bulloni più sporgenti.

Incisione del logo MILWAUKEE® e della misura della bussola al laser - per una facile identificazione.

A (mm)	B (mm)	C (mm)	D (mm)	E (mm)	Per fissaggio con barra filettata misura	Quantità confezione	Min. quantità ordinabile	Codice prodotto	Codice EAN	Prezzo Listino IVA escl. (€)	Prezzo Listino IVA incl. (€)
3/4" quadro	17	90	38	30	M10	1	1	4932471642	4058546295417	38,40	46,85
3/4" quadro	19	90	38	33	M12	1	1	4932471643	4058546295424	44,90	54,78
3/4" quadro	21	90	38	35	-	1	1	4932471644	4058546295431	46,10	56,24
3/4" quadro	22	90	38	37	M14	1	1	4932471645	4058546295448	45,50	55,51
3/4" quadro	24	90	38	39	M16	1	1	4932471646	4058546295455	46,10	56,24
3/4" quadro	27	90	38	43	M18	1	1	4932471647	4058546295462	47,50	57,95
3/4" quadro	30	90	38	46	M20	1	1	4932471648	4058546295479	47,50	57,95
3/4" quadro	32	90	38	49	M22	1	1	4932471649	4058546295486	48,70	59,41
3/4" quadro	33	90	38	51	-	1	1	4932471650	4058546295493	48,70	59,41
3/4" quadro	36	90	38	54	M24	1	1	4932471651	4058546295509	52,60	64,17
3/4" quadro	41	90	38	60	M27	1	1	4932471652	4058546295516	57,40	70,03
3/4" quadro	46	90	38	66	M30	1	1	4932471653	4058546295523	67,70	82,59
3/4" quadro	50	90	38	71	M33	1	1	4932471654	4058546295530	88,50	107,97

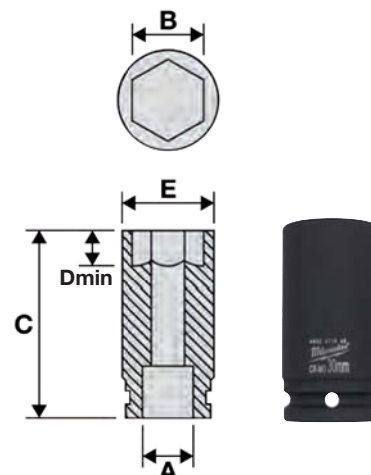

Prolunga per bussole da 3/4"

Prolungha per un accesso facilitato ai bulloni in aree ristrette.

L'acciaio SHOCKWAVE™ IMPACT DUTY (cromo-molibdeno) è un acciaio legato di alta qualità che offre la massima resistenza e durata.

Descrizione	Lunghezza totale (mm)	Quantità confezione	Min. quantità ordinabile	Codice prodotto	Codice EAN	Prezzo Listino IVA escl. (€)	Prezzo Listino IVA incl. (€)
① Prolunga 3/4"- 150 mm	150	1	1	4932471655	4058546295547	56,40	68,81
② Prolunga 3/4"- 250 mm	250	1	1	4932471656	4058546295554	80,50	98,21



Adattatori per bussole da 3/4"

Adattatore quadro in accordo con le normative DIN 3121 / ISO 1174 con perno di blocco.

Adattatore e riduttore da 3/4" (F) può accettare diverse dimensioni di quadri (M), rendendo questo sistema il più flessibile sul mercato.

L'acciaio SHOCKWAVE™ IMPACT DUTY (cromo-molibdeno) è un acciaio legato di alta qualità che offre la massima resistenza e durata.

Descrizione	Lunghezza totale (mm)	Quantità confezione	Min. quantità ordinabile	Codice prodotto	Codice EAN	Prezzo Listino IVA escl. (€)	Prezzo Listino IVA incl. (€)
① Adattatore 3/4" quadro - 1/2" quadro	56	1	1	4932471657	4058546295561	29,00	35,38
② Adattatore 3/4" quadro - 1" quadro	63	1	1	4932471658	4058546295578	35,90	43,80



Accessori di sicurezza per bussole da 3/4"

Descrizione	Quantità confezione	Min. quantità ordinabile	Codice prodotto	Codice EAN	Prezzo Listino IVA escl. (€)	Prezzo Listino IVA incl. (€)
① O-ring per bussole da 3/4" per 17-49 mm	1	1	4932471659	4058546295585	4,60	5,61
① O-ring per bussole da 3/4" per 50-70 mm	1	1	4932471660	4058546295592	4,60	5,61
② Perno per bussole da 3/4" per 17-49 mm	1	1	4932471661	4058546295608	3,40	4,15
② Perno per bussole da 3/4" per 50-70 mm	1	1	4932471662	4058546295615	4,90	5,98



Bussole a macchina da 1"

L'acciaio SHOCKWAVE™ IMPACT DUTY (cromo-molibdeno) è una lega di acciaio di alta qualità che offre la massima resistenza e durata in accordo con le normative DIN 3129 / ISO 2725-2, diametro interno in accordo con le normative DIN 3121 / ISO 1174-2
6 punti di presa per la massima precisione

Gli angoli smussati permettono un migliore trasferimento della coppia evitando un eccessivo stress negli angoli

La misura incisa a laser consente una facile lettura e non si consuma nel tempo

A (mm)	B (mm)	C (mm)	D (mm)	E (mm)	Per fissaggio con barra filettata misura	Quantità confezione	Min. quantità ordinabile	Codice prodotto	Codice EAN	Prezzo Listino IVA escl. (€)	Prezzo Listino IVA incl. (€)
1" quadro	27	58	14	46	M18	1	1	4932471663	4058546295622	42,30	51,61
1" quadro	30	60	16	49	M20	1	1	4932471664	4058546295639	43,60	53,19
1" quadro	32	61	19	53	M22	1	1	4932471665	4058546295646	44,90	54,78
1" quadro	33	61	19	54	-	1	1	4932471666	4058546295653	46,10	56,24
1" quadro	36	65	19	57	M24	1	1	4932471667	4058546295660	48,70	59,41
1" quadro	41	65	23	63	M27	1	1	4932471668	4058546295677	64,10	78,20
1" quadro	46	74	23	69	M30	1	1	4932471669	4058546295684	69,20	84,42
1" quadro	50	74	26	74	M33	1	1	4932471670	4058546295691	76,90	93,82
1" quadro	55	85	28	81	M36	1	1	4932471671	4058546295707	93,60	114,19
1" quadro	60	89	31	87	M39	1	1	4932471672	4058546295714	128,10	156,28
1" quadro	65	93	32	93	M42	1	1	4932471673	4058546295721	140,90	171,90
1" quadro	70	98	35	99	M45	1	1	4932471674	4058546295738	161,40	196,91

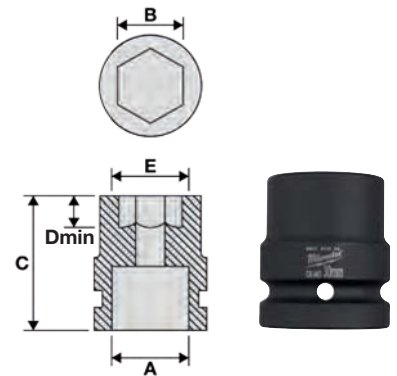

Prolunga per bussole da 1"

Prolunghe per un accesso facilitato ai bulloni in aree ristrette.

L'acciaio SHOCKWAVE™ IMPACT DUTY (cromo-molibdeno) è un acciaio legato di alta qualità che offre la massima resistenza e durata.

Descrizione	Lunghezza totale (mm)	Quantità confezione	Min. quantità ordinabile	Codice prodotto	Codice EAN	Prezzo Listino IVA escl. (€)	Prezzo Listino IVA incl. (€)
① Prolunga 1" - 175 mm	175	1	1	4932471675	4058546295745	92,30	112,61
② Prolunga 1" - 300 mm	300	1	1	4932471676	4058546295752	153,80	187,64



Adattatori per bussole da 1"

Adattatore quadro in accordo con le normative DIN 3121 / ISO 1174 con perno di blocco.

Adattatore e riduttore da 1 "(F) può accettare diverse dimensioni di quadri (M), rendendo questo sistema il più flessibile sul mercato.

L'acciaio SHOCKWAVE™ IMPACT DUTY (cromo-molibdeno) è un acciaio legato di alta qualità che offre la massima resistenza e durata.

Descrizione	Lunghezza totale (mm)	Quantità confezione	Min. quantità ordinabile	Codice prodotto	Codice EAN	Prezzo Listino IVA escl. (€)	Prezzo Listino IVA incl. (€)
① Adattatore 1" quadro - 3/4" quadro	75	1	1	4932471677	4058546295769	52,60	64,17



Accessori di sicurezza per bussole da 1"

Perno oppure O-ring per l'utilizzo delle bussole da 1"

Descrizione	Quantità confezione	Min. quantità ordinabile	Codice prodotto	Codice EAN	Prezzo Listino IVA escl. (€)	Prezzo Listino IVA incl. (€)
① O-ring 1"	1	1	4932471678	4058546295776	3,40	4,15
② Perno 1"	1	1	4932471679	4058546295783	2,90	3,54



Accessori di sistema - Groppinatrici e Chiodatrici

Tipo	Testa	Dimensioni (mm)	Lunghezza totale (mm)	Inclinazione	Materiale	Quantità confezione	Min. quantità ordinabile	Codice prodotto	Codice EAN	Prezzo Listino IVA escl. (€)	Prezzo Listino IVA incl. (€)	
① Groppini	18	1.05 x 1.25	16	0°	Zincati. Ricoperti di resina	10,000	1	4932459124	4002395287796	30,90	37,70	
	18	1.05 x 1.25	19	0°	Zincati. Ricoperti di resina	10,000	1	4932459125	4002395288403	34,90	42,58	
	18	1.05 x 1.25	25	0°	Zincati. Ricoperti di resina	5,000	1	4932459126	4002395288410	21,20	25,86	
	18	1.05 x 1.25	30	0°	Zincati. Ricoperti di resina	5,000	1	4932459127	4002395288427	22,30	27,21	
	18	1.05 x 1.25	32	0°	Zincati. Ricoperti di resina	5,000	1	4932459128	4002395288434	22,70	27,69	
	18	1.05 x 1.25	40	0°	Zincati. Ricoperti di resina	5,000	1	4932459129	4002395288441	26,10	31,84	
	18	1.05 x 1.25	45	0°	Zincati. Ricoperti di resina	4,000	1	4932459130	4002395288458	22,30	27,21	
	18	1.05 x 1.25	50	0°	Zincati. Ricoperti di resina	4,000	1	4932459131	4002395288465	24,10	29,40	
	18	1.05 x 1.25	16	0°	Acciaio Inox / Protezione dalla ruggine	10,000	1	4932459132	4002395288472	89,40	109,07	
	18	1.05 x 1.25	19	0°	Acciaio Inox / Protezione dalla ruggine	10,000	1	4932459133	4002395288489	97,90	119,44	
	18	1.05 x 1.25	25	0°	Acciaio Inox / Protezione dalla ruggine	5,000	1	4932459134	4002395288496	56,20	68,56	
	18	1.05 x 1.25	30	0°	Acciaio Inox / Protezione dalla ruggine	5,000	1	4932459135	4002395289103	70,40	85,89	
	18	1.05 x 1.25	32	0°	Acciaio Inox / Protezione dalla ruggine	5,000	1	4932459136	4002395289110	65,00	79,30	
	18	1.05 x 1.25	40	0°	Acciaio Inox / Protezione dalla ruggine	5,000	1	4932459137	4002395289127	76,30	93,09	
	18	1.05 x 1.25	45	0°	Acciaio Inox / Protezione dalla ruggine	4,000	1	4932459138	4002395289134	70,10	85,52	
	18	1.05 x 1.25	50	0°	Acciaio Inox / Protezione dalla ruggine	4,000	1	4932459139	4002395289141	75,20	91,74	
	② Groppini inclinati	16	1.50 x 1.65	32	20°	Zincati	2,000	1	4932459140	4002395289158	20,70	25,25
		16	1.50 x 1.65	38	20°	Zincati	2,000	1	4932459141	4002395289165	22,30	27,21
16		1.50 x 1.65	45	20°	Zincati	2,000	1	4932459142	4002395289172	23,80	29,04	
16		1.50 x 1.65	50	20°	Zincati	2,000	1	4932459143	4002395289189	25,50	31,11	
16		1.50 x 1.65	64	20°	Zincati	2,000	1	4932459144	4002395289196	32,10	39,16	
③ Chiodi a mezza testa per M18FFN	-	Ø2.8	50	34°	Gambo zigrinato	4,000	1	4932478396	4058546345877	87,50	106,75	
	-	Ø2.8	63	34°	Gambo zigrinato	4,000	1	4932478397	4058546345884	100,00	122,00	
	-	Ø2.8	75	34°	Gambo zigrinato	4,000	1	4932478398	4058546345891	120,00	146,40	
	-	Ø2.8	80	34°	Gambo zigrinato	3,000	1	4932478399	4058546345907	90,00	109,80	
	-	Ø3.1	90	34°	Gambo zigrinato	3,000	1	4932478400	4058546345914	122,50	149,45	
	-	Ø2.8	63	34°	Gambo zigrinato. Zincato.	4,000	1	4932478401	4058546345921	135,00	164,70	
	-	Ø2.8	75	34°	Gambo zigrinato. Zincato.	4,000	1	4932478402	4058546345938	145,00	176,90	
	-	Ø3.1	80	34°	Gambo zigrinato. Zincato.	3,000	1	4932478403	4058546345945	142,50	173,85	
	-	Ø3.1	90	34°	Gambo zigrinato. Zincato.	3,000	1	4932478404	4058546345952	155,00	189,10	

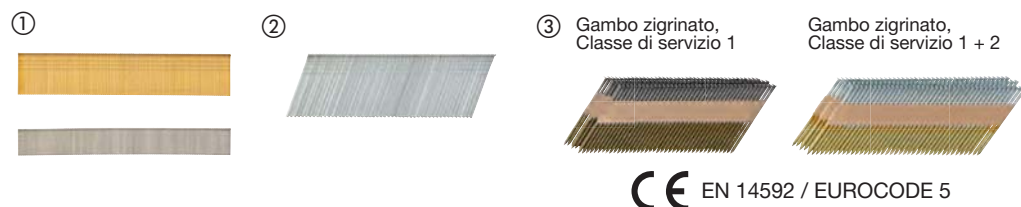

Accessori di sistema - Graffettatrici

Tipo	Larghezza (mm)	Dimensioni (mm)	Lunghezza totale (mm)	Materiale	Quantità confezione	Min. quantità ordinabile	Codice prodotto	Codice EAN	Prezzo Listino IVA escl. (€)	Prezzo Listino IVA incl. (€)
① Graffette per M18FNCS18G.	5.7	1.05 x 1.25	15	Rivestimento in resina.	9,200	1	4932478389	4058546345808	37,50	45,75
	5.7	1.05 x 1.25	20	Rivestimento in resina.	9,200	1	4932478390	4058546345815	42,00	51,24
	5.7	1.05 x 1.25	25	Rivestimento in resina.	4,600	1	4932478391	4058546345822	25,00	30,50
	5.7	1.05 x 1.25	30	Rivestimento in resina.	4,600	1	4932478392	4058546345839	30,00	36,60
	5.7	1.05 x 1.25	32	Rivestimento in resina.	4,600	1	4932478393	4058546345846	32,50	39,65
	5.7	1.05 x 1.25	36	Rivestimento in resina.	4,600	1	4932478394	4058546345853	32,50	39,65
② Graffette	10.6	0.5 x 1.27	6	Zincate	1,200	1	4932459145	4002395289806	12,70	15,49
	10.6	0.5 x 1.27	8	Zincate	1,200	1	4932459146	4002395289813	15,50	18,91
	10.6	0.5 x 1.27	14	Zincate	600	1	4932459147	4002395289820	13,30	16,23

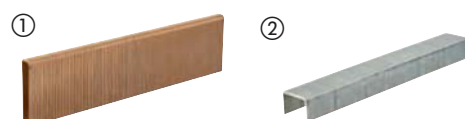



LAME SEGACCIO™ GUIDA APPLICATIVA

1. Identifica il materiale che deve essere tagliato
2. Verifica la performance della lama a seconda del colore indicato

**OTTIME
PERFORMANCE**

**BUONE
PERFORMANCE**



LAME DEMOLIZIONE

AX™ CARBIDE



AX™



THIN KERF



LAME METALLO

TORCH™ NITRUS CARBIDE



TORCH™ CARBIDE



TORCH™



THIN KERF



LAME UNIVERSALI

WRECKER™ CARBIDE



WRECKER™



Cod. art 48005092



Cod. art 48005293



Cod. art 48005093



LAME LEGNO

Cod. art 48001075



Cod. art 48001077



Cod. art 48001079



LAMA PER APPLICAZIONI SPECIALI

DIAMOND GRIT



	DENTI PER POLLICE	SPESSORE LAMA (MM)	METALLO >4MM	METALLO 1,5 A 4MM	METALLO 0,5 A 3MM	ACCIAIO INOX	GHISA	MATERIALI NON FERROSI (AL/CU)	LEGNO	LEGNO VERDE	LEGNO CON CHIODI & VITI	PALLETS	PVC
	5	1.27											
	5	1.60											
	5	1.27											
	7	1.27											
	7	1.27											
	10	1.10	Faster/Rougher	Faster/Rougher									
	14	1.10	↕	↕									
	18	1.10	Slower/Smother	Slower/Smother									
	14	0.90	Faster/Rougher	Faster/Rougher									
	18	0.90	↕	↕									
	25	0.90	Slower/Smother	Slower/Smother									
	6	1.27											
	7/11	1.60											
	10	0.90											
	10/14	0.90											
	8/12	1.27											
	4.2	1.27											
	5.5/6	1.27											
	8.5	1.27											
	GRIT	1.10											



Nothing but **HEAVY DUTY.**[™]

PRESENTIAMO LA

NITRUS **CARBIDE**[™]

TORCH[™]
NITRUS CARBIDE

**TAGLIA
DI PIU'**

La nostra lama SAWZALL[™] TORCH[™] NITRUS CARBIDE[™] per GHISA e altri metalli spessi rappresenta la nuova generazione della tecnologia dei denti al carburo. La lama taglia fino a 3 volte più a lungo rispetto alle lame con denti al carburo standard, dimostrandosi perfetta per tutte le applicazioni su ghisa.

*vs lame standard al carburo

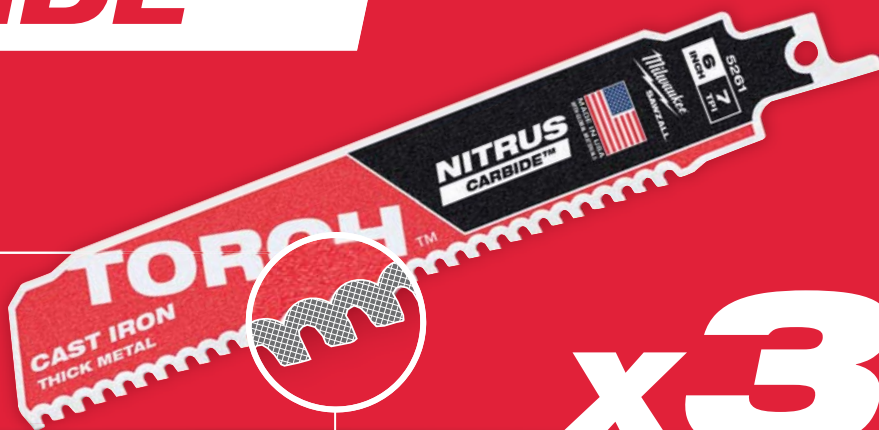

x3

MAGGIORE DURATA*

DENTI AL CARBURO

TAGLIA PIÙ A LUNGO. TAGLIA DI PIÙ . TAGLIA PIÙ VELOCEMENTE.



THE
TORCH[™]
CARBIDE TEETH



AX[™]
CARBIDE TEETH



NEW

THE
WRECKER[™]
CARBIDE TEETH

x50
**MAGGIORE
DURATA**

La tecnologia al carburo permette di avere una durata maggiore, fino a 50 volte rispetto alle lame bi-metalliche standard

1000
TAGLI IN PIÙ

Le lame AX carbide sono ottimizzate per i segacci a batteria fornendo fino al 25% in più di tagli per carica

x2
**TAGLI PIÙ
VELOCI**

Questa lama permette di essere fino 2 volte più veloce vs una lama bi-metallica standard

Lame demolizione metallo TORCH™ NITRUS CARBIDE™ denti in carburo

NUOVO

La lama per segaccio TORCH™ NITRUS CARBIDE™ è la nuova generazione della tecnologia carbide. La speciale miscela carbide NITRUS è creata appositamente per tagliare 3 volte tanto rispetto alle lame standard al carburo esistenti. Costruita appositamente per assicurare una partenza rapida, tagli precisi e una facile estrazione dei frammenti, la lama TORCH™ NITRUS CARBIDE™ è creata per durare a lungo e per tagliare in velocità la ghisa, le tubature e altri metalli spessi. Spessore di 1.27 mm per tagli precisi e dritti. Altezza della lama di 25 mm per una maggiore stabilità e vibrazioni ridotte. La migliore performance in tutti i metalli più spessi.

Lunghezza lama (mm)	Passo del dente (mm)	Denti per pollice	Riferimento numero								Quantità confezione	Min. quantità ordinabile	Codice prodotto	Codice EAN	Prezzo Listino IVA escl. (€)	Prezzo Listino IVA incl. (€)
150	3.6	7	-	5 - 13	Ø 10 - 100	5 - 13	Ø 10 - 100	5 - 13	Si		1 5	1 1	48005261 48005561	045242569694 045242569717	32,00 143,00	39,04 174,46
230	3.6	7	-	5 - 13	Ø 10 - 175	5 - 13	Ø 10 - 175	5 - 13	Si		1 5	1 1	48005262 48005562	045242569724 045242569748	39,00 172,00	47,58 209,84
300	3.6	7	-	5 - 13	Ø 10 - 250	5 - 13	Ø 10 - 250	5 - 13	Si		1 5	1 1	48005263 48005563	045242569755 045242569779	58,75 262,50	71,68 320,25

TAGLIO E RIMOZIONE

LAMA TORCH™ NITRUS CARBIDE™ VS AIRBUS A319

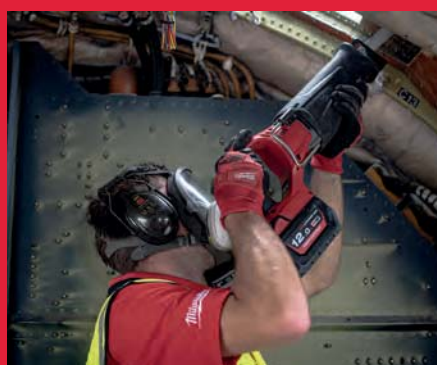

Scannerizza il QR code con il tuo smartphone per vedere il video completo

Lame demolizione metallo TORCH[™] denti in carburo

Denti con riporto in Carburo garantiscono una maggiore durata nelle applicazioni gravose . Fino a 50 volte più durature rispetto alle lame Bi-Metalliche.

Corpo robusto di spessore 1.27 mm per precisi tagli diritti.

Altezza della lama pari a 25 mm per la massima stabilità e la riduzione delle vibrazioni.

THE
TORCH[™]
CARBIDE TEETH

Lunghezza lama (mm)	Passo del dente (mm)	Denti per pollice	Riferimento numero							Quantità confezione	Min. quantità ordinabile	Codice prodotto	Codice EAN	Prezzo Listino IVA escl. (€)	Prezzo Listino IVA incl. (€)
150	3.6	7	-	5 - 13	Ø 10 - 100	5 - 13	Ø 10 - 100	5 - 13	Si	1	1	48005201	045242521036	25,50	31,11
										5	1	48005501	045242520862	114,80	140,06
230	3.6	7	-	5 - 13	Ø 10 - 175	5 - 13	Ø 10 - 175	5 - 13	Si	1	1	48005202	045242520787	30,60	37,33
										5	1	48005502	045242520879	137,70	167,99
300	3.6	7	-	5 - 13	Ø 10 - 250	5 - 13	Ø 10 - 250	5 - 13	Si	1	1	48005203	045242520794	42,50	51,85
										5	1	48005503	045242520886	189,25	230,89

Lame demolizioni legno e chiodi AX[™] denti in carburo

AX[™]
CARBIDE TEETH



30 volte più durature rispetto alle lame standard Bi-Metalliche. I denti in carburo permettono di avere massima durata nelle applicazioni più gravose. Permette di tagliare le viti più dure.

2 volte più veloci. Un design del dente molto aggressivo permette un taglio più veloce in un'ampia gamma di materiali da costruzione (legno / chiodi / bulloni / viti / ghisa copertura ferro / coperture in catrame per tetti).

25% in più di tagli per carica. Ottimizzate per un utilizzo con utensili a batteria.

FANG TIP: per un facile affondamento nel materiale in aree ristrette.

NAIL GUARD : Protegge i denti durante l'applicazione quando i denti della lama incontrano elementi ferrosi come chiodi, bulloni, ect. Questo aumenta la durata.

Forma inclinata, eccellente per tagli in affondamento e per il raggiungimento di aree ristrette.

Lunghezza lama (mm)	Passo del dente (mm)	Denti per pollice	Riferimento numero							Quantità confezione	Min. quantità ordinabile	Codice prodotto	Codice EAN	Prezzo Listino IVA escl. (€)	Prezzo Listino IVA incl. (€)
150	5	5	-	10 - 100	10 - 100	Ø 10 - 100	Si	Si	Si	1	1	48005221	045242483716	39,80	48,56
										5	1	48005521	045242521104	179,00	218,38
230	5	5	-	10 - 175	10 - 175	Ø 10 - 175	Si	Si	Si	1	1	48005226	045242483723	42,40	51,73
										5	1	48005526	045242521111	189,90	231,68
300	5	5	-	10 - 250	10 - 250	Ø 10 - 250	Si	Si	Si	1	1	48005227	045242483730	45,10	55,02
										5	1	48005527	045242521128	203,60	248,39

Lame demolizioni multimateriale WRECKER™ denti in carburo

NUOVO

Le lame multimateriale WRECKER™ con denti al carburo tagliano tutti i materiali dal metallo spesso, ghisa, legno con chiodi, viti temprate e bulloni.

Durata fino a 50 volte maggiore rispetto alle lame Bi -metalliche standard. I denti in carburo garantiscono una lunga durata anche nelle applicazioni più difficili.

Fino al 25% di tagli in più per carica rispetto alle lame bimetalliche standard. Ottimizzate per l'uso con utensili a batteria.

FANG TIP™ per una facile affondamento e il raggiungimento di aree ristrette.

Robusto corpo della lama da 1,27 mm per tagli diritti precisi.

Altezza della lama di 25 mm per una migliore stabilità e vibrazioni minime.

Ideale per demolizioni di più materiali (legno con chiodi o elementi di fissaggio temprati, ghisa e metallo spesso).



Lunghezza lama (mm)	Passo del dente (mm)	Denti per pollice	Riferimento numero								Quantità confezione	Min. quantità ordinabile	Codice prodotto	Codice EAN	Prezzo Listino IVA escl. (€)	Prezzo Listino IVA incl. (€)
150	4.2	6	-	5 - 13	Ø 10 - 100	5 - 13	Ø 10 - 100	Si	Si	Si	1	1	48005241	045242567980	37,50	45,75
											5	1	48005541	045242568048	166,88	203,59
230	4.2	6	-	5 - 13	Ø 10 - 175	5 - 13	Ø 10 - 175	Si	Si	Si	1	1	48005242	045242567997	47,50	57,95
											5	1	48005542	045242568055	211,38	257,88
300	4.2	6	-	5 - 13	Ø 10 - 250	5 - 13	Ø 10 - 250	Si	Si	Si	1	1	48005243	045242568000	57,50	70,15
											5	1	48005543	045242568062	255,88	312,17



Lame demolizione Heavy Duty: Legno con chiodi

THE AX[™]

FANG TIP: per un facile affondamento nel materiale in aree ristrette.

NAIL GUARD : Protegge i denti durante l'applicazione quando i denti della lama incontrano elementi ferrosi come chiodi, bulloni, ect. Questo aumenta la durata.

Durezza: 1,60 mm di spessore della lama ideale per legno con chiodi e bulloni.

Velocità: la particolare geometria della lam permette un veloce rimozione del materiale e un taglio più veloce.

Forma Inclinata: ottima per il taglio ad immersione e per raggiungere in aree ristrette.

Flessibilità: costruzione bi-metallo permette alla lama di piegarsi e flettere senza rompersi.



Lunghezza lama (mm)	Passo del dente (mm)	Denti per pollice	Riferimento numero							Quantità confezione	Min. quantità ordinabile	Codice prodotto	Codice EAN	Prezzo Listino (Iva Escl.)	Prezzo Listino IVA incl. (€)
150	5	5	-	10 - 100	10 - 100	10 - 50	Si	Si	Si	5	1	48005021	045242082988	30,80	37,58
										25	1	48008021	045242082285	138,90	169,46
230	5	5	-	10 - 175	10 - 175	10 - 50	Si	Si	Si	5	1	48005026	045242082995	43,50	53,07
										25	1	48008026	045242082292	195,80	238,88
300	5	5	-	10 - 250	10 - 250	10 - 50	Si	Si	Si	5	1	48005027	045242083022	54,10	66,00
										25	1	48008027	045242082308	242,90	296,34

Lame demolizione: Legno con chiodi

FANG TIP: per un facile affondamento nel materiale in aree ristrette.

NAIL GUARD : Protegge i denti durante l'applicazione quando i denti della lama incontrano elementi ferrosi come chiodi, bulloni, ect. Questo ne aumenta la durata e la vita utile.

Durezza: 1,25 mm di spessore della lama ideale per legno con chiodi e bulloni.

Velocità: la particolare geometria della lam permette un veloce rimozione del materiale e un taglio più veloce.

Forma Inclinata: ottima per il taglio ad immersione e per raggiungere in aree ristrette.

Flessibilità: costruzione bi-metallica permette alla lama di piegarsi e flettere senza rompersi.



Lunghezza lama (mm)	Passo del dente (mm)	Denti per pollice	Riferimento numero						Quantità confezione	Min. quantità ordinabile	Codice prodotto	Codice EAN	Prezzo Listino IVA escl. (€)	Prezzo Listino IVA incl. (€)
150	5	5	S611DF	10 - 100	10 - 100	Ø 10 - 100	Si	Si	5	1	48005035	045242082698	22,30	27,21
									50	1	48016035	045242084791	201,00	245,22
230	5	5	S1111DF	10 - 175	10 - 175	Ø 10 - 175	Si	Si	5	1	48005036	045242082704	30,90	37,70
									50	1	48016036	045242084661	278,20	339,40
300	5	5	S1411DF	10 - 250	10 - 250	Ø 10 - 250	Si	Si	5	1	48005037	045242082711	39,90	48,68
									50	1	48016037	045242084807	358,90	437,86

Lame extra Heavy Duty: Metallo

THE WRECKER™

Corpo robusto e preciso, dallo spessore di 1,57 mm. Assicura tagli accurati di 90°.

Costruzione bimetallica: Eccellenti prestazioni e durata della lama.

Composizione denti: Design dei denti aggressivo e rafforzato.

Forma della lama: inclinata - La forma inclinata rende questa lama ideale per il taglio in affondamento. Adatto per il taglio del metallo e per applicazioni di demolizione (legno con chiodi).

Lunghezza lama (mm)	Passo del dente (mm)	Denti per pollice	Riferimento numero								Quantità confezione	Min. quantità ordinabile	Codice prodotto	Codice EAN	Prezzo Listino IVA escl. (€)	Prezzo Listino IVA incl. (€)	
	150	3.6/2.3	7/11	-	4 - 10	Ø 10 - 100	4 - 10	4 - 10	Si	Si	Si	5	1	48005701	045242082476	32,60	39,77
	230	3.6/2.3	7/11	-	4 - 10	Ø 10 - 160	4 - 10	4 - 10	Si	Si	Si	5 25	1	48005706 48008706	045242082483 045242082520	43,10 204,90	52,58 249,98
	300	3.6/2.3	7/11	-	4 - 10	Ø 10 - 180	4 - 10	4 - 10	Si	Si	Si	5	1	48005711	045242082490	49,60	60,51

Lame universali: Legno / Metallo / Palstica

Lunghezza lama (mm)	Passo del dente (mm)	Denti per pollice	Riferimento numero							Quantità confezione	Min. quantità ordinabile	Codice prodotto	Codice EAN	Prezzo Listino IVA escl. (€)	Prezzo Listino IVA incl. (€)
	150	2.5	10	-	3 - 10	3 - 10	5 - 50	No	Ø 3 - 50	5	1	48005092	045242082766	18,70	22,81
	150	2.5/1.8	10/14	SS922VF	3 - 10	3 - 10	5 - 100	No	Ø 3 - 100	5 50	1 1	48005292 48016292	045242084067 045242084081	24,90 209,80	30,38 255,96
	200	2.5/1.8	10/14	-	3 - 10	3 - 10	5 - 175	Si	Ø 3 - 160	5 50	1 1	48005293 48016293	045242084074 045242084098	29,90 255,30	36,48 311,47
	300	2.5/1.8	10/14	-	3 - 10	3 - 10	5 - 250	Si	Ø 3 - 250	5	1	48005194	045242082926	40,00	48,80
	150	3.2/2.1	8/12	-	3 - 10	3 - 10	5 - 100	Si	Ø 3 - 100	5 50	1 1	48005091 48016091	045242082759 045242084685	24,90 209,80	30,38 255,96
	200	3.2/2.1	8/12	-	3 - 10	3 - 10	5 - 175	Si	Ø 3 - 160	5 50 500	1 1 1	48005093 48016093 48016000	045242082773 045242084708 045242084951	30,20 256,50 1983,60	36,84 312,93 2419,99
	300	3.2/2.1	8/12	-	3 - 10	3 - 10	5 - 250	Si	Ø 3 - 250	5 50	1 1	48005094 48016094	045242082780 045242084715	41,00 349,60	50,02 426,51

Lame demolizione **THE TORCH™**: Metallo

THE TORCH™

PIU' RIGIDA



PIÙ ROBUSTA



PIÙ DURATURA



Geometria del dente ottimizzata per la massima velocità e durata. Corpo robusto e spessore della lama di 1,06 mm per tagli precisi. Altezza della lama pari a 25mm per la massima stabilità e la riduzione delle vibrazioni. Costruzione Bi-metallica dei denti con l'8% di Cobalto migliorano ulteriormente le performance e la vita utile.



Rafforzata la zona dell'attacco mediante stampaggio di rinforzi metallici in modo da rendere questa lama 2x più resistente alle flessioni rispetto alla costruzione standard.























Griglia di metallo stampata sulla lama aumenta la rigidità riducendo al minimo le flessioni della lama durante il taglio. La maggiore rigidità permette una migliore performance nei tagli lineari.



Trattamento criogenico permette:
 - denti più resistenti per il taglio dei materiali più duri
 - fino al 50% più durature vs. lame bi-metalliche standard



Lame demolizione THE TORCH™: Metallo

Lunghezza lama (mm)	Passo del dente (mm)	Denti per pollice	Riferimento numero							Quantità confezione	Min. quantità ordinabile	Codice prodotto	Codice EAN	Prezzo Listino IVA escl. (€)	Prezzo Listino IVA incl. (€)	
	150	1.4	18	-	2 - 8	Ø 10 - 100	2 - 8	2 - 4	No	Si	5 25	1 1	48005784 48008784	045242083084 045242082407	30,90 147,80	37,70 180,32
	150	1.4	18	-	2 - 8	Ø 10 - 100	2 - 8	2 - 4	No	Si	5	1	48004784	045242081110	33,30	40,63
	230	1.4	18	-	2 - 8	Ø 10 - 160	2 - 8	2 - 4	No	Si	5 25	1 1	48005788 48008788	045242083091 045242082421	36,40 164,40	44,41 200,57
	230	1.4	18	-	2 - 8	Ø 10 - 160	2 - 8	2 - 4	No	Si	5	1	48004788	045242081134	42,30	51,61
	300	1.4	18	-	2 - 8	Ø 10 - 180	2 - 8	2 - 4	No	Si	5 25	1 1	48005789 48008789	045242083107 045242082438	41,60 187,50	50,75 228,75
	150	1.8	14	-	3 - 10	Ø 10 - 100	3 - 10	3 - 7	Si	Si	5 25	1 1	48005782 48008782	045242083060 045242082391	30,90 147,80	37,70 180,32
	150	1.8	14	-	3 - 10	Ø 10 - 100	3 - 10	3 - 7	Si	Si	5	1	48004782	045242081097	33,40	40,75
	230	1.8	14	-	3 - 10	Ø 10 - 160	3 - 10	3 - 7	Si	Si	5 25	1 1	48005787 48008787	045242083077 045242082414	36,40 164,50	44,41 200,69
	230	1.8	14	-	3 - 10	Ø 10 - 160	3 - 10	3 - 7	Si	Si	5	1	48004787	045242081127	42,70	52,09
	150	2.5	10	-	4 - 10	Ø 10 - 100	4 - 10	4 - 10	Si	Si	5 25	1 1	48005712 48008712	045242083039 045242082377	30,90 147,80	37,70 180,32
	150	2.5	10	-	4 - 10	Ø 10 - 100	4 - 10	4 - 10	Si	Si	5	1	48004712	045242081073	33,70	41,11
	230	2.5	10	-	4 - 10	Ø 10 - 160	4 - 10	4 - 10	Si	Si	5 25	1 1	48005713 48008713	045242083046 045242082384	39,40 186,40	48,07 227,41
	230	2.5	10	-	4 - 10	Ø 10 - 160	4 - 10	4 - 10	Si	Si	5 50	1 1	48004713 48018713	045242081080 045242253555	43,60 392,00	53,19 478,24
	300	2.5	10	-	4 - 10	Ø 10 - 180	4 - 10	4 - 10	Si	Si	5	1	48005714	045242222810	43,25	52,77

Metallo: Lame THIN KERF

PIÙ VELOCE THIN KERF

PIÙ ROBUSTA

PIÙ DURATURA

DOUBLE DUTY UPGRADE **2X LIFE**

Geometria del dente ottimizzata per la massima velocità e durata. Costruzione Bi-metallica dei denti con l'8% di Cobalto migliorano ulteriormente le performance e la vita utile.

TOUGH NECK

Rafforzata la zona dell'attacco mediante stampaggio di rinforzi metallici in modo da rendere questa lama 2x più resistente alle flessioni rispetto alla costruzione standard

THIN KERF



























Corpo della lama 0,90 millimetri di spessore ottimizzato per la massima velocità e flessibilità.

ice hardened

Trattamento criogenico permette:

- denti più resistenti per il taglio dei materiali più duri
- fino al 50% più durature vs. lame bi-metalliche standard

Metallo: Lame THIN KERF

Lunghezza lama (mm)	Passo del dente (mm)	Denti per pollice	Riferimento numero										Quantità confezione	Min. quantità ordinabile	Codice prodotto	Codice EAN	Prezzo Listino IVA escl. (€)	Prezzo Listino IVA incl. (€)
	100	1	24	S522AF	0.5 - 3	0.5 - 3	Ø 8 - 50	0.5 - 3	0.5 - 3	No	No	5	1	48005185	045242082865	25,10	30,62	
	150	1	24	S922AF	0.5 - 3	0.5 - 3	Ø 8 - 100	0.5 - 3	0.5 - 3	No	No	5	1	48005186	045242082872	21,00	25,62	
	100	1.4	18	S522EF	1.5 - 4	1.5 - 4	Ø 10 - 50	1.5 - 4	1.5 - 4	No	No	5	1	48005183	045242082841	19,30	23,55	
	150	1.4	18	S922EF	1.5 - 4	1.5 - 4	Ø 10 - 100	1.5 - 4	1.5 - 4	No	No	5 50	1 1	48005184 48016184	045242082858 045242084739	20,80 182,60	25,38 222,77	
 	150	1.4	18	S922EF	1.5 - 4	1.5 - 4	Ø 10 - 100	1.5 - 4	1.5 - 4	No	No	5	1	48004184	045242081042	24,50	29,89	
	230	1.4	18	S1122EF	1.5 - 4	1.5 - 4	Ø 10 - 100	1.5 - 4	1.5 - 4	No	No	5 50	1 1	48005188 48016188	045242082896 045242084876	28,90 255,80	35,26 312,08	
 	230	1.4	18	S1122EF	1.5 - 4	1.5 - 4	Ø 10 - 160	1.5 - 4	1.5 - 4	No	No	5	1	48004188	045242081066	34,00	41,48	
	300	1.4	18	-	1.5 - 4	1.5 - 4	Ø 10 - 180	1.5 - 4	1.5 - 4	No	Si	5 50	1 1	48005189 48016189	045242082902 045242084883	38,70 325,60	47,21 397,23	
	90	1.8	14	S422BF	1.5 - 6	1.5 - 6	-	1.5 - 4	-	Si	No	5	1	48005162	045242082803	18,40	22,45	
	100	1.8	14	S522BF	3 - 10	-	Ø 10 - 50	3 - 10	2 - 4	No	No	5	1	48005181	045242082827	23,60	28,79	
	150	1.8	14	S922BF	3 - 10	-	Ø 10 - 100	3 - 10	2 - 4	No	No	5 50	1 1	48005182 48016182	045242082834 045242084722	21,00 183,20	25,62 223,50	
 	150	1.8	14	S922BF	3 - 10	-	Ø 10 - 100	3 - 10	2 - 4	No	No	5	1	48004182	045242081035	24,50	29,89	
	230	1.8	14	S1122BF	3 - 10	-	Ø 10 - 160	3 - 10	2 - 4	No	No	5 50	1 1	48005187 48016187	045242082889 045242084869	28,80 254,60	35,14 310,61	
 	230	1.8	14	S1122BF	3 - 10	-	Ø 10 - 160	3 - 10	2 - 4	No	No	5	1	48004187	045242080991	34,00	41,48	

Legno e plastica.

Lunghezza lama (mm)	Passo del dente (mm)	Denti per pollice	Riferimento numero						Quantità confezione	Min. quantità ordinabile	Codice prodotto	Codice EAN	Prezzo Listino (Iva Escl.)	Prezzo Listino IVA incl. (€)
150	4.2	6	S644D	6 - 100	-	6 - 100	No	Si	3	1	48001075	045242079810	9,80	11,96
150	4.2	6	S744D	6-50	-	6-50	Si	No	3	1	48001076	045242079827	9,80	11,96
230	4.2	6	-	6 - 190	6 - 190	6 - 100	No	Si	5	1	48005016	045242082636	34,90	42,58
240	5.5/6	4/5	S1531L	15 - 190	15 - 190	-	No	No	3 50	1	48001077 4932478111	045242079834 4058546340445	21,40 312,50	26,11 381,25
240	8.5	3	S1542K	15 - 190	-	-	No	No	3	1	48001078	045242079841	23,80	29,04
275	4.2	6	-	6 - 200	6 - 200	-	No	No	2	1	4932471693	4058546295929	38,30	46,73
300	4.2	6	S1344D	6 - 250	-	-	No	No	3	1	48001079	045242079858	14,50	17,69

Lame segaccio SAWZALL[™] MATERIALI SPECIALI

Applicazioni speciali: taglio in affondamento su lamierino metallico

Taglio in affondamento veloce e senza fatica in materiale di spessore di 0,6 mm. Non c'è bisogno di ulteriori utensili.

Versatilità - corpo della lama affusolato che permette tagli a stretto raggio e tagli quadrati.

Durata - Geometria del dente ottimizzata con 30 denti per pollice per taglio di materiali metallici con spessore di 0,6 - 1,5 mm o tubi metallici di ventilazione con spessore 0,8 mm.



Lunghezza lama (mm)	Passo del dente (mm)	Denti per pollice	Quantità confezione	Min. quantità ordinabile	Codice prodotto	Codice EAN	Prezzo Listino IVA escl. (€)	Prezzo Listino IVA incl. (€)
85	0.8	30	5	1	48001630	045242300174	34,60	42,21

Applicazioni speciali: cartongesso



Precisa profondità di taglio - solo 63 mm di lunghezza permette di proteggere dai tagli involontari di tubi e cavi elettrici.

Denti su ambo i lati della lama - taglia in ogni direzione - produce meno polvere rispetto ad un seghetto manuale ed ha un taglio più pulito.

Taglio in affondamento veloce e senza fatica.

Lunghezza lama (mm)	Passo del dente (mm)	Denti per pollice			Quantità confezione	Min. quantità ordinabile	Codice prodotto	Codice EAN	Prezzo Listino IVA escl. (€)	Prezzo Listino IVA incl. (€)
63	-	-	Si	Si	1	1	48001640	045242300181	8,40	10,25
125	4.2	6	Si	Si	5	1	48005052	045242082735	24,30	29,65

Applicazioni speciali: Ghisa / Materiali abrasivi / Fibra di vetro

Lunghezza lama (mm)	Passo del dente (mm)	Denti per pollice	Riferimento numero						Quantità confezione	Min. quantità ordinabile	Codice prodotto	Codice EAN	Prezzo Listino IVA escl. (€)	Prezzo Listino IVA incl. (€)
	230	Grana grossa	-	Ø 10 - 160	Ø 10 - 160	3 - 175	-	-	1	1	48001450	045242187416	27,40	33,43
	150	Grana grossa	-	Ø 10 - 100	Ø 10 - 100	3 - 100	-	-	3	1	48001420	045242081950	21,40	26,11
	230	Grana grossa	S1130R	Ø 10 - 160	Ø 10 - 160	3 - 175	-	-	3	1	48001430	045242082001	30,90	37,70
	305	8,5	S1241HM	-	-	6 - 150	10 - 250	-	1	1	48001080	045242079865	48,20	58,80
	450	17,0	1,5	-	-	6 - 150	10 - 350	10 - 350	1	1	48001460	045242235353	92,10	112,36

Applicazioni speciali: materiali isolanti / cartone / schiuma solida

Lunghezza lama (mm)	Passo del dente (mm)	Denti per pollice	Riferimento numero					Quantità confezione	Min. quantità ordinabile	Codice prodotto	Codice EAN	Prezzo Listino IVA escl. (€)	Prezzo Listino IVA incl. (€)	
	300	Coltello ondulato	Coltello ondulato	-	Si	Si	Si	Si	1	1	48001084	045242079902	31,70	38,67

Special application: Frozen materials

	300	4,2	6	S1211K					1	1	48001082	045242079889	25,80	31,48
	400	4,2	6	-					1	1	48001083	045242079896	38,70	47,21

Applicazioni speciali: lama per taglio a filo



Lama per taglio e rimozione di serramenti e stand. Taglio a filo senza danneggiare il piano.
 Corpo della lama extra alto - guida lama per la massima precisione di taglio.
 FANG TIP - per un facile e veloce taglio ad immersione.
 Adatta per il taglio di tutti i tipi di legno e legno chiodi. Non adatto al taglio di mattoni, muratura o acciaio.

Lunghezza lama (mm)	Passo del dente (mm)	Denti per pollice	Riferimento numero	Quantità confezione	Min. quantità ordinabile	Codice prodotto	Codice EAN	Prezzo Listino IVA escl. (€)	Prezzo Listino IVA incl. (€)
300	5	5	-	1	1	48001600	045242253272	58,40	71,25

Set lame segaccio















Descrizione	Quantità confezione	Min. quantità ordinabile	Codice prodotto	Codice EAN	Prezzo Listino IVA escl. (€)	Prezzo Listino IVA incl. (€)	
Set Lame misto SAWZALL[™] legno/metallo 5 pz. 1 x AX [™] legno chiodi - 230 mm x 5 Tpi (48005026), 1 x WRECKER [™] multi materiale - 230 mm x 8 Tpi (48005706), 1 x TORCH [™] metallo - 230 mm x 14 Tpi (48005787), 1 x TORCH [™] metallo - 150 mm x 14 Tpi (48005782), 1 x TORCH [™] metallo - 150 mm x 18 Tpi (48005784)	5	1	49222205	045242536528	27,80	33,92	①
Set lame misto SAWZALL[™] Carbide 5 pz Legno con chiodi: 2 x AX [™] carbide - 230 mm. Metallo: 1 x TORCH [™] carbide - 150 mm, 1 x TORCH [™] carbide - 230 mm	5	1	49222206	045242567492	130,00	158,60	②
Set Lame misto SAWZALL[™] legno/metallo 10 pz. 3 x THIN KERF metallo - 150 mm x 14 Tpi (48005182), 3 x THIN KERF metallo - 150 mm x 24 Tpi (48005186), 2 x THIN KERF legno chiodi - 150 mm x 5 Tpi (48005035), 1 x THIN KERF legno chiodi - 230 mm x 5 Tpi (48005036), 1 x THIN KERF metallo - 230 mm x 18 Tpi (48005188)	10	1	49222211	045242536856	40,30	49,17	③
Set Lame misto SAWZALL[™] legno/metallo 12 pz. 2 x AX [™] legno chiodi - 150 mm x 5 Tpi (48005021), 2 x AX [™] legno chiodi - 230 mm x 5 Tpi (48005026), 4 x TORCH [™] metallo - 150 mm x 18 Tpi (48005784), 2 x TORCH [™] metallo - 230 mm x 14 Tpi (48005787), 2 x WRECKER [™] multi materiali - 150 mm x 7/11 Tpi (48005701)	12	1	49222229	045242536863	59,00	71,98	④
Set lame misto SAWZALL[™] 13 pz 2 x WRECKER [™] multi materiale - 150 mm, 2 x AX [™] legno con chiodi - 150 mm, 2 x AX [™] legno con chiodi - 230 mm, 4 x TORCH [™] metallo - 150 mm, 2 x TORCH [™] metallo - 230 mm, 1 x TORCH [™] carbide - 150 mm	13	1	49222231	045242540686	67,50	82,35	⑤

Accessori di sistema - Lame segaccio

Descrizione	Compatibile con SAWZALL [™]	Quantità confezione	Min. quantità ordinabile	Codice prodotto	Codice EAN	Prezzo Listino IVA escl. (€)	Prezzo Listino IVA incl. (€)
Kit di conversione: consente di convertire i modelli con attacco FIXTEC in attacco a chiave, per lame con attacco da 20 mm.	SSE 1000 QX, SSPE 1000 QX, SSH 800 QX Hatchet,						
Kit di conversione: consente di convertire i modelli con attacco FIXTEC in attacco a chiave, per lame con attacco da 20 mm.	PSH 18v hatchet, V18 SX, SSPE 1300 QX, M18 FUEL [™] SAWZALL [™] , USE 980 X, V28 SX, SSPE 1500 X	1	1	42680685		12,40	15,13
Vite.		1	1	06832976		1,40	1,71
Chiave a brugola 5/32".		1	1	49960070	045242221554	0,60	0,73
Kit di conversione: consente di convertire i modelli con attacco FIXTEC in attacco a chiave, per lame universali con attacco da 1/2".	SSE 1000 QX, SSPE 1000 QX, SSH 800 QX Hatchet, PSH 18v hatchet, V18 SX, SSPE 1300 QX, M18 FUEL [™] SAWZALL [™] , USE 980 X, V28 SX, SSPE 1500 X	1	1	49225016	045242182060	3,70	4,51
Vite.		1	1	06832976		1,40	1,71
Chiave a brugola 5/32".		1	1	49960070	045242221554	0,60	0,73
Valigetta di trasporto in plastica per segacci dritti.	V18 SX, V28 SX	1	1	201602001	4002395836383	27,70	33,79
Misura 1. (475x358x132 mm).	PSH 18v hatchet	1	1	4932453385	4002395146376	51,40	62,71

Lame HACKZALL

Lame specifiche per MILWAUKEE® C12 HZ e M12 CHZ
 Costruzione bi-metallica per una maggiore durata dei denti.
 Particolare disegno denti per tagli veloci e aggressivi.
 Corpo lama spesso per una maggiore resistenza.

Lunghezza lama (mm)	Passo del dente (mm)	Denti per pollice							Quantità confezione	Min. quantità ordinabile	Codice prodotto	Codice EAN	Prezzo Listino IVA escl. (€)	Prezzo Listino IVA incl. (€)		
	100	4.2	6	-	-	-	-	6 - 40	Ø 10 - 40	5	1	49005460	045242160273	16,80	20,50	
	150	1.8	14	3 - 6	Ø 10 - 32	3 - 6	3 - 6	-	Ø 10 - 50	5	1	49005614	045242160334	18,50	22,57	
	100	1.4	18	1.5 - 4	Ø 10 - 32	1.5 - 4	-	-	-	5	1	49005418	045242160341	16,80	20,50	
	100	1	25	0.5 - 3	Ø 8 - 32	0.5 - 3	-	-	-	5	1	49005424	045242160358	16,80	20,50	
	75	-	-	-	-	-	-	-	-	1	1	49005456	045242219476	13,90	16,96	
Lama da 75mm: per la rimozione adesivi in silicone, gesso, vernice e ruggine.																
	125	-	-	-	-	-	-	-	-	1	1	49005455	045242293421	16,40	20,01	
Lama a base larga da 125mm: per la rimozione di colla, silicone, mastice, vinile, ruggine, vernice e carta da parati.																
	60	-	-	-	-	-	-	-	-	1	1	49005450	045242221066	21,80	26,60	
Lama rimozione: per la rimozione delle fughe, malta o adesivo.																
	Set 10 pz. 2 x 49005460, 3 x 49005614, 3 x 49005424, 2 x 49005418.										10	1	49220220	045242160365	34,20	41,72

Lame per seghetti alternativi

Qualità dei materiali

HCS

- Le lame in HCS sono adatte per il taglio di tutti i tipi di legno e plastica.

HSS

- Le lame in HSS sono adatte per il taglio di metalli, metalli non ferrosi e alluminio.

Bi-Metal

- Le lame bimetalliche sono composte da un'anima in una lega di acciaio flessibile a cui vengono saldati i denti in HSS. Queste lame sono studiate appositamente per le applicazioni più gravose sia nel legno che nel metallo.

Le lame bimetalliche offrono molti benefici, fra i quali:

- Flessibili e resistenti alle rotture.
- Maggiore durata. Le lame per il metallo durano il doppio e quelle per il legno più di 5 volte rispetto alle normali lame HCS o HSS.
- Maggiore resistenza all'usura e al calore: i denti rimangono affilati più a lungo.
- Migliori prestazioni di taglio.

Grana ai carburi

Queste lame hanno la parte tagliente ricoperta in granulato di carburo, che le rende ideali per materiali abrasivi.

TC

- Le lame con denti con riporti in metallo duro sono ideali per tagliare materiali in fibra di vetro rinforzata.
- Le lame con denti in metallo duro sono adatte per materiali estremamente duri come l'acciaio inossidabile.

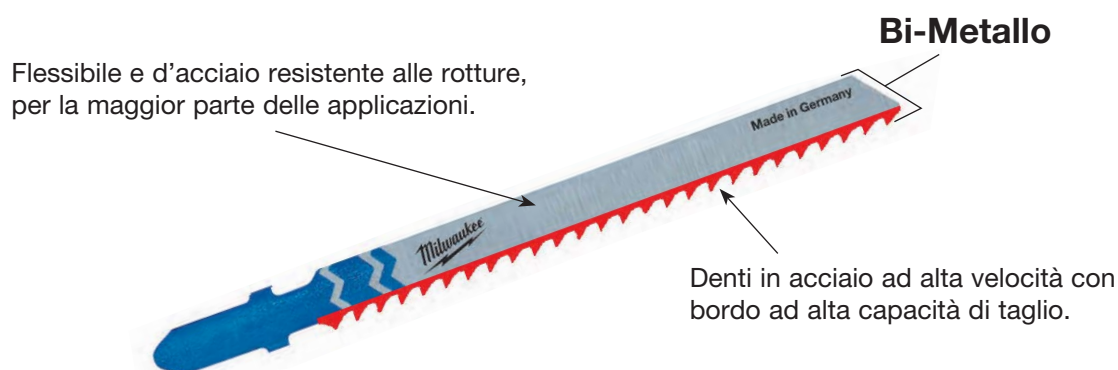

Codifica colori

Il colore dell'attacco identifica il tipo di applicazione.



= Per tutti i tipi di legno, laminati, compensati, pannelli in legno.
Corpo della lama color argento.



= Per tutte le tipologie di metalli ferrosi e non ferrosi, acciaio, alluminio, ottone, rame, acciaio inox, piombo, stagno e materiali sandwich. Corpo della lama color argento.



= Per il taglio di cartone, gomma, fibra di vetro, gommapiuma e materiali abrasivi.
Corpo della lama nero.



= Le lame bimetalliche hanno il corpo bianco e l'attacco di colore corrispondente al tipo di materiale: giallo per il taglio di legno e blu per il taglio di metallo.

Attacchi

Adatto per la maggior parte dei marchi.

- AEG, Atlas Copco, Bosch, DeWalt, Festool, Hitachi, Hilti, Mafell, Makita, Metabo, MILWAUKEE®, Ryobi.



Altri tipi di attacchi

- Offriamo anche una gamma di lame di uso comune con attacchi specifici Makita, Black & Decker o Fein.

Attacco "U" per Black & Decker, Kress, Ryobi, Skil



Packaging



- Le lame sono normalmente disponibili in confezioni da 2, 5 e 25 pezzi. La confezione da 25 è in plastica e permette di reinserire le lame dopo l'uso.
- Anche le confezioni riportano lo stesso sistema di codifica dei colori e, insieme ai pittogrammi, permettono di scegliere la lama giusta per ogni tipo di utilizzo.

Consigli tecnici

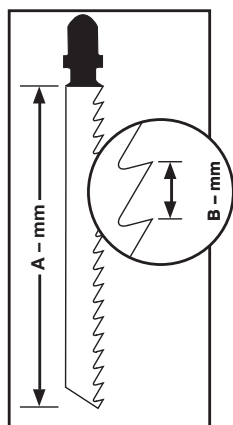

- Raccomandiamo l'utilizzo di lubrificante quando si tagliano metalli o plastica per prolungare la vita delle lame.
- In caso di tagli di lamierini molto sottili consigliamo di inserire il lamierino stesso all'interno di 2 pannelli di spessore maggiore per evitarne una possibile rottura.
- Per lunghezza della lama si intende la sola sezione con i denti (A – mm). Il passo dei denti misurato in mm rappresenta la distanza tra 2 punte di denti successivi (B – mm). Il passo ottimale dipende dallo spessore del materiale da tagliare. Si raccomanda di avere sempre 3 denti a contatto con il materiale da tagliare: per esempio, in caso di tagli in metallo dello spessore di 4 mm o più è raccomandato un passo almeno pari a 2 mm. Per metalli dello spessore compreso fra 1,5 mm e 3,5 mm il passo ideale sarà fra 1,2 mm e 1,4 mm. In caso di lamierini spessi meno di 1,5 mm si raccomanda un passo dei denti tra 0,7 mm e 1,2 mm. Nel caso di tagli nel legno, infine, la regola generale suggerisce che maggiore è il passo più veloce e grossolano sarà il taglio.

Materiale	Lubrificante
	Olio da taglio
	Trementina
	Acqua

Lame per seghetto alternativo **LEGNO/PLASTICA**



Lame tradizionali

Lame tradizionali che offrono buona prestazioni di taglio.

Lun- ghezza lama (mm)	Passo del dente (mm)	Riferi- mento numero									Quantità confezione	Min. quantità ordinabile	Codice prodotto	Codice EAN	Prezzo Listino IVA escl. (€)	Prezzo Listino IVA incl. (€)
50	2	T 119 B	< 20	-	< 20	Si	-	No	No	No	5	1	4932274353	4002395301553	5,60	6,83
75	3	T 111 C	5 - 50	-	< 40	-	Si	No	No	No	5	1	4932254071	4002395301539	4,70	5,73

Lame per tagli curvi

Tutte le nostre lame curve sono caratterizzati da un corpo lama stretta per una migliore manovrabilità.

Le seguenti lame da seghetto 4932265312 e 4932430143 hanno i denti su entrambi i lati.

I denti sul dorso della lama permette di tagliare curve strette con semplicità.

Per ottenere il miglior risultato nei tagli curvi si consiglia di utilizzare la lame senza l'azione pendolare.

50	1.35	T 101 A0	< 20	< 20	< 15	Si	No	Si	No	No	5	1	4932373392	4002395348879	9,40	11,47
50	2	T 119 B0	< 20	-	< 20	Si	No	Si	No	No	5	1	4932274650	4002395301485	7,40	9,03
75	2.5	Curvo	< 30	< 20	< 20	Si	No	Si	No	Si	5	1	4932430143	4002395378043	15,60	19,03
75	4 / 1.2	Speciale	< 30	-	< 30	No	Si	Si	No	No	5	1	4932265312	4002395301478	9,80	11,96
75	4	T 244 D	< 50	-	-	No	Si	Si	No	Si	5 25	1 1	4932346078 4932373492	4002395312375 4002395349920	6,70 30,10	8,17 36,72









Lame per tagli veloci

La geometria del dente tagliente aggressivo è ideale per il taglio veloce nel legno.

75	4	T 144 D	< 50	-	-	No	Si	No	No	Si	5 25 100	1 1 1	4932213116 4932373487 4932430461	4002395301492 4002395349272 4002395381227	5,70 28,20 77,80	6,95 34,40 94,92
Bi-Metal	75	4	T 144 DF	< 50	-	-	No	Si	No	Si	5	1	4932373391	4002395348862	25,10	30,62
105	4	T 344 D	< 80	-	-	No	Si	No	No	Si	5	1	4932311633	4002395301508	13,40	16,35
155	4	T 744 D	5-125	-	-	No	Si	No	No	Si	5	1	4932354745	4002395324095	32,70	39,89

Lame per tagli veloci e puliti





Tripla geometria del dente per tagli liberi veloci e super pulito. Taglio in affondamento.

Lun- ghezza lama (mm)	Passo del dente (mm)	Riferi- mento numero									Quantità confezione	Min. quantità ordinabile	Codice prodotto	Codice EAN	Prezzo Listino IVA escl. (€)	Prezzo Listino IVA incl. (€)	
4301 41																	
91	2.5	T 234 X	3 - 60	3 - 60	Si	< 45	No	No	Si	No	5	1	4932430141	4002395378029	11,30	13,79	

3 cut

Lame per tagli puliti e senza schegge



Forma Inclinata: ottima per il taglio ad immersione e per raggiungere in aree ristrette.

2540 61																
75	2.5	T 101 B	< 30	< 60	No	< 30	Si	No	No	No	5	1	4932254061	4002395301522	6,10	7,44
											25	1	4932373489	4002395349296	29,20	35,62
3733 90																
75	2.5	T 101 BF	< 30	< 60	No	< 30	Si	No	No	No	5	1	4932373390	4002395348855	19,90	24,28
2743 51																
75	4	T 101 D	< 50	< 60	No	< 45	Si	No	No	No	5	1	4932274351	4002395301515	6,10	7,44
											25	1	4932373490	4002395349906	30,70	37,45
3993 06																
105	3	T 301 CD	< 80	< 60	No	-	Si	No	No	No	5	1	4932399306	4002395359202	13,30	16,23
105	4	T 301 DL	< 80	< 80	No	< 50	Si	No	No	No	5	1	4932346071	4002395312399	13,30	16,23
3460 71																

Bi-Metal

Tagli dritti e precisi: piani cucina



Queste lame beneficiano di un corpo lama spesso per garantire maggiore rigidità e di conseguenza una maggiore precisione di taglio come nei piani cucina.

3730 80																
75	4	T 101 DP	< 60	< 60	No	< 45	Si	No	No	Si	5	1	4932373080	4002395346073	9,00	10,98
3733 88																
105	4	T 101 DP sp.	< 80	< 80	No	< 50	Si	No	No	Si	5	1	4932373388	4002395348831	18,30	22,33

Applicazioni speciali: piani di lavoro cucine e laminato



Queste lame hanno un design del dente invertito, ciò significa che la lama taglia verso il basso, ciò le rende estremamente adatte per taglio pulito in truciolato, laminato e soprattutto piani cucina.

Per i migliori risultati senza l'utilizzo dell'azione pendolare.

3460 79																
75	2.5	T 101 BR	< 30	< 60	No	< 60	Si	No	No	No	5	1	4932346079	4002395312382	7,10	8,66
3480 72																
105	2.5	T101BR sp.	< 50	< 80	No	< 80	Si	No	No	No	5	1	4932348072	4002395313860	14,80	18,06

Applicazioni speciali: laminato e parquet

Lama 4932373392 è ideale per il taglio di curvi e con forme irregolari. Utilizzare lama 4932373083 per tagli dritti.

3733 92																
50	1.35	T 101 A0	< 20	No	< 20	< 15	Si	No	Si	No	5	1	4932373392	4002395348879	9,40	11,47
3730 83																
60	1.9	Speciale	3 - 20	Si	Si	-	Si	No	No	No	5	1	4932373083	4002395346080	17,50	21,35

Lame seghetto alternativo METALLO



Lame tradizionali

La lama 4939274652 è particolarmente adatta per il taglio di materiali come foglio di metallo molto sottili perché ha un passo di 0,7 mm. Per i professionisti che desiderano lame con vita e durata elevata si consiglia l'utilizzo di lame Bi-Metalliche in abbinata con un lubrificante da taglio per il raffreddamento. Si pensi che la durata di queste lame è doppia rispetto alle lame non Bi-Metalliche.

Lun- ghezza lama (mm)	Passo del dente (mm)	Riferi- mento numero	METAL	Cu/Ni/Ms/Zn	SPAINLESS-STEEL INNOVATA	ALU	P.W.C.	PERSPEX	Quantità confezionata	Min. quanti- tà ordinabile	Codice prodotto	Codice EAN	Prezzo Listino IVA escl. (€)	Prezzo Listino IVA incl. (€)	
2746 52 Made in Germany															
55	0.7	T 118 G	0.5 - 2	0.5 - 2	-	-	-	-	No	5	1	4932274652	4002395301621	5,60	6,83
2540 63 Made in Germany															
55	1.2	T 118 A	1.5 - 4	1.5 - 4	-	-	-	-	No	5	1	4932254063	4002395301614	5,70	6,95
										25	1	4932373486	4002395349265	26,80	32,70
340011 BI-METAL Made in Germany															
Bi-Metal 55	1.2	T 118 AF	1.5 - 4	1.5 - 4	-	1.2 - 2	-	-	No	5	1	4932340011	4002395304684	8,90	10,86
3458 26 Made in Germany															
66	1.2	T 118 A sp.	1.5 - 4	1.5 - 4	-	-	-	-	No	5	1	4932345826	4002395313464	8,80	10,74
3993 07 Made in Germany															
105	1	T 318 A	1 - 4	1 - 4	< 85	-	-	-	No	5	1	4932399307	4002395359219	10,50	12,81
2540 64 Made in Germany															
55	2	T 118 B	3 - 6	3 - 6	-	-	3 - 10	-	No	5	1	4932254064	4002395301591	5,70	6,95
3400 12 BI-METAL Made in Germany															
Bi-Metal 55	2	T 118 BF	3 - 6	3 - 6	-	2 - 3	3 - 10	-	No	5	1	4932340012	4002395304691	11,90	14,52
2746 51 BI-METAL Made in Germany															
Bi-Metal 75	2.5	T 101 A sp.	-	2 - 10	< 45	-	3 - 10	-	No	5	1	4932274651	4002395301577	13,50	16,47

Lame universali

Queste lame sono adatte per il taglio di una vasta gamma di materiali che vanno da acciaio dolce, alluminio, legno con chiodi, plastica e compositi sandwich. La lama 4932373086 con la sua lunghezza in più (155 mm) è adatta per il taglio di materiale a sandwich ondulato.

4301 42 BI-METAL TWIN-CUT Made in Germany															
Bi-Metal TWIN CUT 91	2.5 / 1.8	T 123 XF	2.5 - 10	3 - 10	< 50	-	4 - 10	-	No	5	1	4932430142	4002395378036	12,70	15,49
2746 54 BI-METAL Made in Germany															
Bi-Metal 105	1.2	T 318 AF	1.5 - 4	1.5 - 4	< 85	-	-	-	No	5	1	4932274654	4002395301607	11,00	13,42
2746 53 BI-METAL Made in Germany															
Bi-Metal 105	2	T 318 BF	3 - 6	3 - 6	< 85	-	3 - 10	4 - 30	No	5	1	4932274653	4002395301584	11,80	14,40
3730 86 BI-METAL Made in Germany															
Bi-Metal 155	1	T 718 AF	1 - 4	1 - 4	< 125	-	-	-	No	5	1	4932373086	4002395346097	24,20	29,52

Lame per tagli curvi

Corpo stretto della lama permette di effettuare tagli curvi a raggio stretto in materiali metallici.

3460 82 Made in Germany															
55	1.2	T 218 A	1.5 - 4	1.5 - 4	-	-	-	-	Si	5	1	4932346082	4002395312368	6,60	8,05
3460 81 Made in Germany															
75	3	T 227 D	3.5 - 6	3.5 - 6	-	-	4 - 15	4 - 30	Si	5	1	4932346081	4002395312351	8,00	9,76

Applicazioni speciali: alluminio

La maggior parte delle lame tradizionali sono in grado di tagliare l'alluminio, ma queste lame beneficiano di un passo del dente più ampio e più gole più ampie offrendo una migliore rimozione del materiale e un vantaggio eccezionale nel taglio dell'alluminio. Quando effettuano applicazioni di taglio curvo o forme irregolari nell'alluminio si consiglia l'uso della lama 4932346081.

Lunghezza lama (mm)	Passo del dente (mm)	Riferimento numero	METAL	Cu/Ni/Ms/Zn		STAINLESS-STEEL INOXSTA	ALU	P.V.C.	Quantità confezione	Min. quantità ordinabile	Codice prodotto	Codice EAN	Prezzo Listino IVA escl. (€)	Prezzo Listino IVA incl. (€)
75	3	T 127 D	3.5 - 6	3.5 - 6	-	-	4 - 15	4 - 30	5	1	4932274315	4002395301560	7,30	8,91

Applicazioni speciali: acciaio INOX

I denti di questa lama sono costituiti da una striscia di metallo duro che la rende adatta e durevole su acciai ad alto contenuto di lega come l'acciaio inox.

Per ottenere migliori risultati dal lavorare senza azione pendolare e usuale usare olio da taglio come lubrificante.

50	1.1	T 118 AHM	1.5 - 3	1.5 - 3	-	1.5 - 3	-	-	2	1	4932373393	4002395348886	30,70	37,45
50	1.4	T 118 EHM	2 - 5	2 - 5	-	2 - 5	-	-	2	1	4932373394	4002395348893	30,70	37,45

Lame seghetto alternativo MATERIALI SPECIALI

Applicazioni speciali: Fibra di vetro / plastica rinforzata / vetro acrilico

Lama 4932373387 con denti in metallo duro tungsteno per una maggiore durata in materiali duri come la fibra di vetro.

Lunghezza lama (mm)	Passo del dente (mm)	Riferimento numero	Cu/Ni/Ms/Zn			P.V.C.	PERSPEX						Quantità confezione	Min. quantità ordinabile	Codice prodotto	Codice EAN	Prezzo Listino IVA escl. (€)	Prezzo Listino IVA incl. (€)
75	2.5	T 101 A sp.	2 - 10	-	No	No	-	2 - 20	-	No	-	No	5	1	4932274651	4002395301577	13,50	16,47
75	4.2	T 141 HM	-	-	No	No	5 - 20	-	5 - 20	No	-	Si	1	1	4932399308	4002395359226	20,40	24,89
105	4.2	T 341 HM	-	< 60	No	No	5 - 20	-	5 - 20	No	-	No	1	1	4932373387	4002395348824	21,50	26,23

Applicazioni speciali: Materiali abrasive e ghisa

54	Grana 30	T 130 Grana grossa	-	-	Si	Si	< 15	-	-	Si	5 - 15	No	1	1	4932213231	4002395301645	9,30	11,35
54	Grana 50	T 150 Fine	-	-	Si	Si	< 10	-	-	Si	5 - 15	No	1	1	4932213232	4002395301652	9,30	11,35

Applicazioni speciali: materiali isolanti

Lunghezza lama (mm)	Passo del dente (mm)	Riferimento numero					Quantità confezione	Min. quantità ordinabile	Codice prodotto	Codice EAN	Prezzo Listino IVA escl. (€)	Prezzo Listino IVA incl. (€)
155	Coltello ondulato	T 313 AW	Si	Si	Si	Si	5	1	4932430144	4002395378050	33,90	41,36

Set lame seghetto - attacco a T

Descrizione	Quantità confezione	Min. quantità ordinabile	Codice prodotto	Codice EAN	Prezzo Listino IVA escl. (€)	Prezzo Listino IVA incl. (€)
Lame per seghetto alternativo miste legno/ferro con attacco standard. 5 pezzi in blister di cartone. Contiene le seguenti lame: 213116, 254061, 254063, 254064, 254071. Adatto per molti lavori in legno e metallo.	5	1	4932345825	4002395314850	7,30	8,91



Accessori di sistema - Seghetti alternativi

Descrizione	HD18 JS/JSB BST 18 X Li JS 120 X JSPE 135 TX STEP 1200 BX/X JSPE 90 X FSPE 11 X BSPE 110 QX STEP 800 X ST 800 XE V28 JSB	STEP 70 STEP 75 ST 700 E STEP 90 X STEP 100 X FSPE 100 XL BSPE 100 XL	Quantità confezione	Min. quantità ordinabile	Codice prodotto	Codice EAN	Prezzo Listino IVA escl. (€)	Prezzo Listino IVA incl. (€)
① Rivestimento base d'appoggio per materiali con superficie delicata.	•	•	1	1	4932430356	4002395380176	13,60	16,59
			1	1	4932430834	4002395384969	13,60	16,59

①



Set lame seghetto - attacco a U

Lunghezza lama (mm)	Passo del dente (mm)	Riferimento numero							Quantità confezione	Min. quantità ordinabile	Codice prodotto	Codice EAN	Prezzo Listino IVA escl. (€)	Prezzo Listino IVA incl. (€)
75	4	A 2202	5 - 60	< 60	-	No	Si	Si	5	1	4932354508	4002395321070	7,20	8,78
75	2.5	A5035/A5041	< 30	< 60	< 30	Si	No	No	5	1	4932354506	4002395321056	8,00	9,76

STARLOCK

LAME PER UTENSILE MULTIFUNZIONE

NESSUN ADATTATORE NECESSARIO

CAMBIO LAMA RAPIDO

100% DI TRASMISSIONE DELLA POTENZA DALL' UTENSILE LL'ACCESSORIO

UNICO SISTEMA UNIVERSALE

PERCHÈ MILWAUKEE®?

- 1** MAGGIORE VITA UTILE E DURABILITÀ
- 2** SOLUZIONI PER TUTTI GLI UTILIZZATORI
- 3** GAMMA COMPLETA
- 4** PIÙ DI 22 PRODOTTI DEDICATI



CARBIDE EXTREME

Lama da taglio dal pieno con denti al carburo 35 mm per massima vita utile (30 volte più duratura rispetto a lame standard)

48906040

x30

PIÙ TAGLI

CARBIDE EXTREME

Descrizione	Legno morbido	Legno duro	Plastic	Legno + Chiodi	Metallo	Stucco	Colla per piastrelle	Q.tà per confezione	Codice Articolo
Lama taglio dal pieno per legno 35 mm	✓		✓					1	48906001
Lama taglio dal pieno per legno - taglio veloce e pulito	✓	✓	✓					10	48906004
Lama taglio dal pieno per legno 65 mm	✓		✓					1	48906005
Lama taglio dal pieno per legno 65 mm - taglio veloce e pulito	✓	✓	✓					1	48906015
Lama taglio dal pieno per legno 35 mm con lama bi-metallica per maggiore vita utile - taglio veloce e pulito	✓	✓	✓					1	48906017
Lama per taglio dal pieno per legno e chiodi 35 mm. Lama Bi-metallica per vita utile maggiore	✓		✓	✓				10	48906019
Lama per taglio dal pieno per legno e chiodi 65 mm. Lama Bi-metallica per vita utile maggiore	✓		✓	✓				1	48906027
Lama per taglio dal pieno multi materiale 28 mm. Lama Bi-metallica per vita utile maggiore	✓	✓	✓	✓	✓			1	48906031
Lama per taglio dal pieno multi materiale 43 mm. Lama Bi-metallica per vita utile maggiore	✓	✓	✓	✓	✓			10	48906034
Lama per taglio dal pieno multi materiale 35 mm con denti al carburo. Vita utile maggiore (fino 30 volte rispetto alle lame standard)	✓	✓	✓	✓	✓			1	48906040
Lama segmentata 85 mm	✓	✓	✓	✓	✓			1	48906038
Lama segmentata Bi-metallica 100 mm	✓	✓	✓	✓	✓			1	48906039
Lama segmentata carburo 75x2.2 mm - fughe. Per rimozione di stucco danneggiato dal muro o pavimento						✓		1	48906051
Lama segmentata carburo spessore 75x1.2 mm - fughe. Per rimozione di stucco danneggiato dal muro o pavimento						✓		1	48906050
Lama segmentata diamantata 90x2.2 mm - fughe. Per rimozione di stucco danneggiato dal muro o pavimento. Vita utile X5 rispetto alle lame standard						✓		1	48906053
Lama segmentata diamantata 75x1.2 mm - fughe. Per rimozione di stucco danneggiato dal muro o pavimento. Vita utile X5 rispetto alle lame standard						✓		1	48906052
Lama a raspa in carburo per levigatura e lisciatura di colla per piastrelle, malta e legno	✓						✓	1	48906054
Lama a raschietto rigido 52 mm							✓	1	48906062

LEVIGATURA

Platorello a delta con velcro a 6 fori

48906070



Descrizione	Grana	Q.tà per confezione	Codice articolo
Dischi da levigatura con fori 93x93x93 mm (legno, pittura, vernice e intonaco)	60	6	48906071
	80	6	48906072
	120	6	48906073
	180	6	48906074
	220	6	48906075

Lame per utensile multifunzione - attacco STARLOCK

NUOVO

L'attacco universale STARLOCK rende le lame MILWAUKEE® compatibili con gli strumenti oscillanti più diffusi.

Descrizione	Lar- ghezza (mm)	Lun- ghezza (mm)	Legno tenero	Hard Wood	Plasti- che	Wood with Nails	Quantità confezione	Min. quanti- tà ordinabile	Codice prodotto	Codice EAN	Prezzo Listino IVA escl. (€)	Prezzo Listino IVA incl. (€)
① Lama taglio dal pieno per legno 35 mm	35	42	✓		✓		1 10	1	48906001 48906004	045242600298 045242600281	19,25 161,00	23,49 196,42
② Lama taglio dal pieno per legno 35 mm - taglio veloce e pulito	35	42	✓	✓	✓		1 10	1	48906011 48906014	045242600304 045242600311	22,75 193,75	27,76 236,38
③ Lama taglio dal pieno per legno 65 mm	65	42	✓		✓		1	1	48906005	045242600274	20,50	25,01
④ Lama taglio dal pieno per legno 65 mm - taglio veloce e pulito	65	42	✓	✓	✓		1	1	48906015	045242600328	21,75	26,54
⑤ Lama taglio dal pieno per legno 35 mm con lama bi-metallica per maggiore vita utile - taglio veloce e pulito	35	42	✓	✓	✓		1 10	1	48906017 48906019	045242600335 045242600342	25,00 212,25	30,50 258,95
⑥ Lama per taglio dal pieno per legno e chiodi 35 mm. Lama Bi-metallica per vita utile maggiore	35	42	✓	✓	✓	✓	1 10	1	48906021 48906024	045242600359 045242600366	21,75 185,00	26,54 225,70
⑦ Lama per taglio dal pieno per legno e chiodi 65 mm. Lama Bi-metallica per vita utile maggiore	65	42	✓	✓	✓	✓	1	1	48906027	045242600373	21,75	26,54
⑧ Lama per taglio dal pieno multi materiale 28mm. Lama Bi-metallica per vita utile maggiore	28	47	✓	✓	✓	✓	1 10	1	48906031 48906034	045242600380 045242600397	24,25 209,25	29,59 255,29
⑨ Lama per taglio dal pieno multi materiale 43 mm. Lama Bi-metallica per vita utile maggiore	43	47	✓	✓	✓	✓	1	1	48906035	045242600403	25,75	31,42
⑩ Lama per taglio dal pieno multi materiale 35 mm con denti al carburo. Vita utile maggiore (fino 30 volte rispetto alle lame standard)	35	32	✓	✓	✓	✓	1	1	48906040	045242600458	41,25	50,33
⑪ Lama segmentata 85 mm	85	20	✓	✓	✓	✓	1	1	48906038	045242600410	30,00	36,60
⑫ Lama segmentata Bi-metallica 100 mm	100	28	✓	✓	✓	✓	1	1	48906039	045242600427	63,00	76,86
⑬ Lama segmentata carburo 75x2.2 mm - fughe. Per rimozione di stucco danneggiato dal muro o pavimento	75	20					1	1	48906051	045242600441	38,50	46,97
⑭ Lama segmentata carburo spessore 75x1.2 mm - fughe. Per rimozione di stucco danneggiato dal muro o pavimento	75	20					1	1	48906050	045242600434	38,50	46,97
⑮ Lama segmentata diamantata 90x2.2 mm - fughe. Per rimozione di stucco danneggiato dal muro o pavimento. Vita utile X5 rispetto alle lame standard	90	25					1	1	48906053	045242600489	97,50	118,95
⑯ Lama segmentata diamantata 75x1.2 mm - fughe. Per rimozione di stucco danneggiato dal muro o pavimento. Vita utile X5 rispetto alle lame standard	75	25					1	1	48906052	045242600465	90,00	109,80
⑰ Lama a raspa in carburo per levigatura e liscivatura di colla per piastrelle, malta e legno	80	80	✓				1	1	48906054	045242600496	41,75	50,94
⑱ Lama a raschietto flessibile 52 mm per la rimozione di residui morbidi come silicone, acrilico, adesivo per moquette e vecchie pitture.	52	37					1	1	48906061	045242600540	16,25	19,83
⑲ Lama a raschietto rigido 52 mm per la rimozione di residui duri come adesivi duri, adesivi per piastrelle, residui di cemento e vecchie pitture.	52	37					1	1	48906062	045242600557	23,00	28,06
⑳ Lama a raschietto flessibile 70 mm per silicone e materiale morbido per stucco per finestre.	70	-					1	1	48906063	045242600564	20,00	24,40
㉑ Lama multicoltello per tagliare moquette, pavimenti in PVC, cartone e feltro per tetti.	40	-					1	1	48906060	045242600519	32,50	39,65
㉒ Paistra a delta con velcro 93 x 93 mm	93	93					1	1	48906070	045242600571	21,25	25,93
			Grana									
			60				6	1	48906071	045242600588	11,25	13,73
			80				6	1	48906072	045242600595	11,25	13,73
			120				6	1	48906073	045242600601	11,25	13,73
			180				6	1	48906074	045242600618	11,25	13,73
			240				6	1	48906075	045242600632	11,25	13,73
Set lame 8 pz												
㉓ 2 x multi mat. 28mm, 2 x multi mat. 43mm, 1 x Lama segmentata carburo 2.2mm, 1 x multicoltello, 1 x Lama a raspa in carburo, 1 x raschietto flessibile 52mm							8	1	48906088	045242600649	193,00	235,46
Set lame 11 pz												
㉔ 2 x 35 mm lame taglio dal pieno, 2 x 65 mm lame taglio dal pieno, 1 x 65 mm taglio dal pieno, 2 x multi mat. 28 mm, 2 x multi mat. 43 mm, 1 x multi mat. 85 mm, 1 x raschietto rigido 52 mm							11	1	48906090	045242600663	241,00	294,02





Nothing but **HEAVY DUTY.**[™]

LAME PER SEGA CIRCOLARE

TAGLIO FREDDO. MAGGIOR PRECISIONE. MASSIMA DURATA.



TAGLIO FREDDO
Rivestimento anti-frizione

Ø 190 x 30 mm



MAGGIOR PRECISIONE
feritoie di espansione



DENTI AL CARBURO DI TUNGSTENO IN FUSIONE DI COBALTO
PER LA MASSIMA EFFICIENZA E TAGLI PULITI



DESIGN DENTE ALTERNATO



DESIGN DEL DENTE TRIPLO E FORMA PIANA



DESIGN DENTE PIANO

Lame per seghe circolari per utensili portatili

Rivestimento in PTFE: taglio a freddo, antiaderente per tagli più rapidi. Protegge dalla corrosione e dall'accumulo di resina.

Feritoie di espansione: basse vibrazioni e maggiore precisione. Le fessure sono riempite con poliuretano e fungono da ammortizzatori isolando i denti dalle vibrazioni.

Acciaio al taglio laser di alta qualità: precisione garantita.

Denti in Carburo di tungsteno al cobalto: tagli netti e puliti.

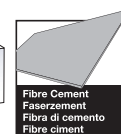
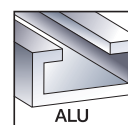
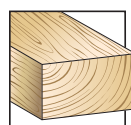

Dia- metro lama (mm)	Ale- saggio (mm)	N.ro denti	Larghez- za di taglio (intaglio) (mm)	Angolo di ag- gancio	Design del dente	Taglio sottile*	Tutti i tipi di legno*	Truciolato, fibra di cemento, fibra di vetro	Plasti- che	Profili di allumi- nio	Taglio veloce	Taglio pulito	Quantità confe- zione	Min. quantità ordina- bile	Codice prodotto	Codice EAN	Prezzo Listino IVA escl. (€)	Prezzo Listino IVA incl. (€)
140	20	18	1.6	+18°	ATB	✓	✓				✓		1	1	4932471310	4058546289386	31,50	38,43
		24	2.2	+15°	ATB		✓				✓		1	1	4932471290	4058546289188	40,50	49,41
	20	48	2.2	+5°	ATB		✓					✓	1	1	4932471291	4058546289195	51,00	62,22
		52	2.2	-5°	TF				✓	✓		✓	1	1	4932471292	4058546289201	54,00	65,88
160	20	4	2.2	+10°	D			✓			✓		1	1	4932471293	4058546289218	120,00	146,40
		24	1.6	+15°	ATB	✓	✓				✓		1	1	4932471311	4058546289393	30,00	36,60
	5/8"	40	1.6	+18°	ATB	✓	✓					✓	1	1	4932471312	4058546289409	36,00	43,92
		24	1.6	+15°	ATB	✓	✓				✓		1	1	4932471931	4058546298302	36,00	43,92
	20	40	1.6	+18°	ATB	✓	✓					✓	1	1	4932471932	4058546298319	43,50	53,07
		24	2.2	+15°	ATB		✓				✓		1	1	4932471294	4058546289225	48,00	58,56
165	20	48	2.2	+5°	ATB		✓					✓	1	1	4932471295	4058546289232	51,00	62,22
		52	2.2	-5°	TF				✓	✓		✓	1	1	4932471296	4058546289249	60,00	73,20
165	30	24	1.8	+15°	ATB	✓	✓				✓		1	1	4932399909**	4002395365647	58,20	71,00
184	5/8"	24	1.6	+15°	ATB	✓	✓				✓		1	1	4932471378	4058546290061	30,00	36,60
		40	2.1	+15°	ATB	✓	✓					✓	1	1	4932471379	4058546290078	40,00	48,80
184	30	24	1.6	+15°	ATB	✓	✓				✓		1	1	4932471297	4058546289256	36,00	43,92
		40	2.1	+10°	ATB	✓	✓					✓	1	1	4932471298	4058546289263	54,00	65,88
190	30	54	2.4	-5°	TF				✓	✓		✓	1	1	4932471299	4058546289270	63,00	76,86
		24	1.6	+15°	ATB	✓	✓				✓		1	1	4932471300	4058546289287	45,00	54,90
190	30	36	1.6	+15°	ATB	✓	✓				✓		1	1	4932471301	4058546289294	49,50	60,39
		48	2.1	+10°	ATB	✓	✓					✓	1	1	4932471380	4058546290085	60,00	73,20
210	30	54	2.4	-5°	TF				✓	✓		✓	1	1	4932471303	4058546289317	75,00	91,50
		4	1.8	+10°	D			✓			✓		1	1	4932471304	4058546289324	120,00	146,40
210	30	16	2.4	+15°	ATB	✓	✓				✓		1	1	4932471324	4058546289522	51,00	62,22
		48	2.8	+10°	ATB	✓	✓					✓	1	1	4932471325	4058546289539	75,00	91,50
235	30	24	2.4	+15°	ATB		✓				✓		1	1	4932471305	4058546289331	64,50	78,69
		36	2.4	+15°	ATB		✓				✓		1	1	4932471306	4058546289348	72,00	87,84
		48	2.4	+10°	ATB		✓					✓	1	1	4932471307	4058546289355	81,00	98,82
		60	2.4	+10°	ATB		✓					✓	1	1	4932471308	4058546289362	95,00	115,90
		60	2.4	-5°	TF				✓	✓		✓	1	1	4932471309	4058546289379	98,00	119,56

* Spessore sottile: ottimizzato per utensili a batteria, larghezza di taglio extra sottile per aumentare il numero di tagli per carica.

* Tutti i tipi di legno: legno dolce / duro, compensato, truciolare laminato, melamina, MDF

** Identifica lame standard senza copertura PTFE e feritoie di espansione.

Lame per troncatrici radiali

Rivestimento in PTFE: taglio a freddo, antiaderente per tagli più rapidi. Protegge dalla corrosione e dall'accumulo di resina.

Feritoie di espansione: basse vibrazioni e maggiore precisione. Le fessure sono riempite con poliuretano e fungono da ammortizzatori isolando i denti dalle vibrazioni.

Acciaio al taglio laser di alta qualità: precisione garantita.

Denti in Carburo di tungsteno al cobalto: tagli netti e puliti.



Diametro lama (mm)	Alesaggio (mm)	N.ro denti	Larghezza di taglio (intaglio) (mm)	Angolo di aggancio del dente	Design del dente	Taglio sottile*	Tutti i tipi di legno*	Truciolo, fibra di cemento, fibra di vetro*	Plastiche	Profili di alluminio	Taglio veloce	Taglio pulito	Quantità confezione	Min. quantità ordinabile	Codice prodotto	Codice EAN	Prezzo Listino IVA escl. (€)	Prezzo Listino IVA incl. (€)
190	30	40	2.4	-5°	ATB	✓	✓				✓		1	1	4932471314	4058546289423	63,00	76,86
		24	2.4	-5°	ATB		✓				✓		1	1	4932471315	4058546289430	63,00	76,86
216	30	48	2.4	-5°	ATB		✓				✓		1	1	4932471316	4058546289447	75,00	91,50
		60	2.4	-5°	ATB		✓					✓	1	1	4932471317	4058546289454	81,00	98,82
		80	2.4	-5°	TF				✓	✓		✓	1	1	4932471319	4058546289478	90,00	109,80
250	30	40	2.8	+15°	ATB		✓				✓		1	1	4932472015	4058546324117	75,00	91,50
		60	2.8	+15°	ATB		✓					✓	1	1	4932472016	4058546324124	80,00	97,60
254	30	60	3.0	-5°	ATB		✓				✓		1	1	4932471320	4058546289485	105,00	128,10
		80	3.0	-5°	TF				✓	✓		✓	1	1	4932471318	4058546289461	120,00	146,40
		60	3.0	-5°	ATB		✓				✓		1	1	4932471321	4058546289492	162,00	197,64
305	30	100	3.0	-5°	ATB		✓					✓	1	1	4932471322	4058546289508	198,00	241,56
		96	3.0	-5°	TF				✓	✓		✓	1	1	4932471323	4058546289515	207,00	252,54

* Spessore sottile: ottimizzato per utensili a batteria, larghezza di taglio extra sottile per la aumentare il numero di tagli per carica.

* Tutti i tipi di legno: legno dolce / duro, compensato, truciolare laminato, melamina, MDF

Lame per banco sega

Rivestimento in PTFE: taglio a freddo, antiaderente per tagli più rapidi. Protegge dalla corrosione e dall'accumulo di resina.

Feritoie di espansione: basse vibrazioni e maggiore precisione. Le fessure sono riempite con poliuretano e fungono da ammortizzatori isolando i denti dalle vibrazioni.

Acciaio al taglio laser di alta qualità: precisione garantita.

Denti in Carburo di tungsteno al cobalto: tagli netti e puliti.

** Identifica lame standard senza copertura PTFE e feritoie di espansione.

Diametro lama (mm)	Alesaggio (mm)	N.ro denti	Larghezza di taglio (intaglio) (mm)	Angolo di aggancio del dente	Design del dente	Taglio sottile*	Tutti i tipi di legno*	Truciolo, fibra di cemento, fibra di vetro*	Plastiche	Profili di alluminio	Taglio veloce	Taglio pulito	Quantità confezione	Min. quantità ordinabile	Codice prodotto	Codice EAN	Prezzo Listino IVA escl. (€)	Prezzo Listino IVA incl. (€)
210	30	24	1.9	+25°	ATB	✓	✓				✓		1	1	4932478095	4058546340285	57,20	69,78

* Spessore sottile: ottimizzato per utensili a batteria, larghezza di taglio extra sottile per la aumentare il numero di tagli per carica.

* Tutti i tipi di legno: legno dolce / duro, compensato, truciolare laminato, melamina, MDF

Lame per seghe circolari METALLO

NUOVO

Geometria dei denti per un'ottima performance.
 Denti composti da Cermet (ceramica e metallo) per una maggiore durata della lama.
 Corpo lama con specifica tensione per consentire tagli più precisi.
 Configurazione denti per una migliore asportazione dei detriti.
 Geometria degli intagli per una riduzione delle vibrazioni.

- Taglio pulito, grazie alla particolare geometria dei denti.
- Taglio freddo, grazie alla composizione dei denti in Cermet.
- Taglio veloce, grazie al tipo di passo dei denti.
- Minor costo rispetto all'utilizzo dei dischi abrasivi.
- Minor rumore rispetto a una lama convenzionale.
- Minori vibrazioni grazie alla geometria dell'anima.
- Sicurezza totale, nessuna scintilla, taglio freddo.

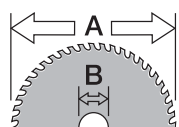

Ø mm

Diametro lama (mm)	Alesaggio (mm)	N.ro denti	Larghezza di taglio (intaglio) (mm)	Spessore parete (mm)	Acciaio tenero	Fogli d'acciaio fino a 2,5 mm	Pannelli acciaio ondulato fino a 2,5mm	Condotto in acciaio	Tubo in acciaio	Angolo di ferro	Canalima acciaio	Fogli in acciaio Inox	Ghisa	Rame	Alluminio	Tondino	Materiale Sandwich (acciaio, schiuma, pannelli)	Codice prodotto	Codice EAN	Prezzo Listino IVA escl. (€)	Prezzo Listino IVA incl. (€)
135	20	30	1.6	1-2.5	✓	✓	✓	✓	✓	✓	✓	◆	✗	✗	✗	✗	✓	48404070	045242233786	132,60	161,77
		50	1.6	1-2.5	✗	✗	✗	✗	✗	✗	✗	✗	✗	✓	✓	✗	◆	48404075	045242233793	153,80	187,64
150	20	34	1.6	>2.5	✓	✓	✓	✓	✓	✓	✓	◆	✗	✗	✗	✗	✓	48404215	045242568994	104,40	127,37
165	5/8"	48	1.6	1-2.5	✓	✓	✓	✓	✓	✓	✓	✗	✗	✗	✗	✗	✓	48404220	045242569069	135,50	165,31
174	20	60	1.6	1-2.5	✓	✓	✓	✓	✓	✓	✓	✗	✗	✗	✗	✗	✗	48404225	045242569052	108,10	131,88
		42	1.8	>2.5	✓	✗	✗	✓	✓	✓	✓	✗	✗	✗	✗	✗	✗	48404515	045242134465	126,60	154,45
203	5/8"	50	1.8	1-2.5	✓	✓	✓	✓	✓	✓	✓	◆	✗	✗	✗	✗	✓	48404520	045242134472	147,00	179,34
		58	2.4	>2.5	✗	✗	✗	✗	✗	✗	✗	✗	✗	✓	✓	✗	◆	48404345	045242569113	110,00	134,20
		70	1.6	0.5-1.5	✓	✓	✓	✓	✓	✓	✓	◆	✗	✗	✗	✓	✓	4932478815	4058546360979	250,00	305,00

- ✓ Più adatto. Consigliato per questi materiali.
- ◆ Idonei. Consigliato per uso intermittente di questi materiali. Ottime caratteristiche di taglio, ma notevolmente ridotta la durata della lama.
- ✗ Non adatto. Non è raccomandata per questi materiali.

Ottimizzare la vita della lama

1. Morsetto posto per evitare vibrazioni.
2. Non sovrapporre il materiale da tagliare.
3. Abbassando la lama alla massima profondità, attendendo la massima velocità dell'utensile per compiere la lavorazione.
4. NON forzare la lama nel materiale. Iniziare gradualmente applicando una pressione sufficiente per evitare scintille.
5. Un'ottima velocità di taglio e pressione producono un quantitativo ridotto di scintille. L'accumulo di calore, riduce la vita della lama.
6. Tenere il taglio diritto. Se a seguito di una linea di taglio ci si allontana dalla linea, il rimettersi in linea potrebbe causare carico laterale della lama e la rottura dei denti.
7. Non applicare una pressione sul lato della lama perché questo causerà la scheggiatura dei denti.
8. Periodicamente consentire l'esecuzione a vuoto dello strumento da taglio per far raffreddare la lama, specialmente quando si effettuano lunghi tagli o tagli di stoffa.

Lame per segha a nastro

Scegli il giusto passo del dente

8/10 Tpi Passo del dente 2.3/1.8 mm	10 Tpi Passo del dente 2.5 mm	12/14 Tpi Passo del dente 1.8/1.4 mm	14 Tpi Passo del dente 1.8 mm	18 Tpi Passo del dente 1.4 mm	25 Tpi Passo del dente 1 mm
Per taglio da 5 to 13 mm	Per taglio da 8 to 13 mm	Per taglio da 4 to 8 mm	Per taglio da 5 to 8 mm	Per taglio da 4 to 5 mm	Per taglio da < 4 mm



Lame bimetalliche premium per segha a nastro

Lame bimetalliche a passo multiplo con denti in acciaio ad alta velocità Matrix II con 8% di cobalto, 3 volte più durature. Richiedono meno cambi di lama.

Tagli rapidi e puliti.

Ottimizzato per seghe a nastro a batteria: più tagli per carica.

Adatte per il taglio: ferro angolare, tubo zincato e acciai duri come ghisa e acciaio INOX.



Lunghezza 1139.83 x 12.7 x 0.51 mm (Utensili a filo & M18 CBS 125)

Spessore parete (mm)	Passo del dente (mm)	Denti per pollice	Quantità confezione	Min. quantità ordinabile	Codice prodotto	Codice EAN	Prezzo Listino IVA escl. (€)	Prezzo Listino IVA incl. (€)
5 - 13	3.1 / 2.5	8 / 10	3	1	48390601	045242530298	53,60	65,39
			25	1	48390605	045242539697	408,00	497,76
4 - 8	2.1 / 1.8	12 / 14	3	1	48390611	045242530328	53,60	65,39
			25	1	48390615	045242539703	408,00	497,76



Lunghezza 898.52 x 12.7 x 0.51 mm (M18 Compact)

Spessore parete (mm)	Passo del dente (mm)	Denti per pollice	Quantità confezione	Min. quantità ordinabile	Codice prodotto	Codice EAN	Prezzo Listino IVA escl. (€)	Prezzo Listino IVA incl. (€)
5 - 13	3.1 / 2.5	8 / 10	3	1	48390609	045242536412	45,90	56,00
			25	1	48390606	045242537754	344,30	420,05
4 - 8	2.1 / 1.8	12 / 14	3	1	48390619	045242536429	45,90	56,00
			25	1	48390616	045242537761	344,30	420,05



Lunghezza 687.57 x 12.7 x 0.51 mm (M12 Sub Compact)

Spessore parete (mm)	Passo del dente (mm)	Denti per pollice	Quantità confezione	Min. quantità ordinabile	Codice prodotto	Codice EAN	Prezzo Listino IVA escl. (€)	Prezzo Listino IVA incl. (€)
4 - 8	2.1 / 1.8	12 / 14	3	1	48390711	045242536436	39,60	48,31



Lunghezza 776.29 x 12.7 x 0.51 mm (M12 Sub Compact)

Spessore parete (mm)	Passo del dente (mm)	Denti per pollice	Quantità confezione	Min. quantità ordinabile	Codice prodotto	Codice EAN	Prezzo Listino IVA escl. (€)	Prezzo Listino IVA incl. (€)
4-8	2.1/1.8	12/14	3	1	48390631	045242605125	35,00	42,70
			25	1	48390636	045242605132	265,00	323,30
5-13	3.1/2.5	8/10	3	1	48390630	045242605156	35,00	42,70
			25	1	48390635	045242605163	265,00	323,30



Lame bimetalliche per seghe a nastro

Adatte per il taglio: ferro angolare, tubo zincato e acciai ancora più duri come ghisa e acciaio INOX.

Lunghezza 1139.83 x 12.7 x 0.51 mm (utensilia filo & M18 FUEL™)

Spessore parete (mm)	Passo del dente (mm)	Denti per pollice	Quantità confezione	Min. quantità ordinabile	Codice prodotto	Codice EAN	Prezzo Listino IVA escl. (€)	Prezzo Listino IVA incl. (€)
≥ 8	2.5	10	3	1	48390501	045242132096	47,00	57,34
5 - 8	1.8	14	3	1	48390511	045242132164	48,20	58,80
4 - 5	1.4	18	3	1	48390521	045242132263	48,80	59,54
≤ 4	1.0	25	3	1	48390531	045242132362	49,10	59,90



Lunghezza 898.52 x 12.7 x 0.51 mm (M18)

Spessore parete (mm)	Passo del dente (mm)	Denti per pollice	Quantità confezione	Min. quantità ordinabile	Codice prodotto	Codice EAN	Prezzo Listino IVA escl. (€)	Prezzo Listino IVA incl. (€)
5 - 8	1.8	14	3	1	48390519	045242201594	41,00	50,02
4 - 5	1.4	18	3	1	48390529	045242201747	42,20	51,48
≤ 4	1.0	25	3	1	48390539	045242201815	42,20	51,48



Lunghezza 687.57 x 12.7 x 0.51 mm (M12)

Spessore parete (mm)	Passo del dente (mm)	Denti per pollice	Quantità confezione	Min. quantità ordinabile	Codice prodotto	Codice EAN	Prezzo Listino IVA escl. (€)	Prezzo Listino IVA incl. (€)
2.5 - 8	1.4	18	3	1	48390572	045242272341	36,60	44,65



Milwaukee

Nothing but HEAVY DUTY.™

SPEED CROSS

DISCHI DIAMANTATI MILWAUKEE®

Segmento
L'alta concentrazione di diamante unita alla speciale geometria della lama assicura una performance di taglio superiore. La saldatura al laser garantisce la qualità professionale.

Anima
Pretensionata e rinforzata per un perfetto bilanciamento e massima resistenza.

Fessure sull'anima
Le fessure migliorano il flusso dell'aria riducendo la temperatura del segmento durante il taglio. Proteggono il segmento dai danni causati dal calore e consentono all'utilizzatore di tagliare maggiormente e più velocemente.

Riduzione del rumore
Il perfetto bilanciamento e la forma riducono notevolmente la rumorosità durante il taglio.

Basse vibrazioni
Il pretensionamento del disco elimina l'oscillazione e riduce significativamente le vibrazioni.

Ø 150 x 22,23 mm
max. 12.700 rpm
max. 100 m/s
EN 13236
4932 3998 21

Milwaukee • Ø 150 x 22,23 mm • max. 12.700 rpm • 100 m/s • WJ21Z

MX FUEL

HUDD 150

4 002395 364763

DISCHI DIAMANTATI PER LA MASSIMA VELOCITA' E DURATA

Speedcross Blades

SPEEDCROSS

**VELOCITÀ MASSIMA,
LUNGA VITA,
BASSE VIBRAZIONI!**

- Lame universali per una vasta varietà di materiali
- Due categorie di dischi a seconda del materiale per la massima durata
- Altezza segmenti 10 mm (STEELHEAD™: 4mm) per garantire una lunga durata
- Segmenti saldati al laser per un'ottima durata.
- Vibrazioni ridotte



HUDD
MATERIALI ABRASIVI



AUDD
MATERIALI MORBIDI/
ABRASIVI

**Applicazioni
Dischi diamantati**

I dischi Speedcross sono entrambi universali ma le loro performance raggiungono il massimo in condizioni differenti. I dischi HUDD sono adatti in particolare per materiali da costruzioni duri e medio-duri; più il materiale è resistente più le prestazioni aumentano. I dischi AUDD sono invece preferibili con materiali medi, morbidi e abrasivi.

Materiali duri

Materiali morbidi/abrasivi

Pietra naturale/granito	Calcestruzzo duro	Calcestruzzo medio/duro	Materiali vari per costruzione	Mattone	Calcestruzzo morbido	Asfalto

■ HUDD ■ AUDD

Speedcross diamond blades make the perfect match for the MX FUEL 350mm Cut Off Saw



Dischi diamantati HUDD



Tipo	Diametro disco (mm)	Alesaggio (mm)	Altezza segmento (mm)	Profondità di taglio max (mm)	Quantità confezione	Min. quantità ordinabile	Codice prodotto	Codice EAN	Prezzo Listino IVA escl. (€)	Prezzo Listino IVA incl. (€)
HUDD 115	115	22.23	10	2.6	1	1	4932399819	4002395364749	134,80	164,46
HUDD 125	125	22.23	10	2.6	1	1	4932399820	4002395364756	149,30	182,15
HUDD 150	150	22.23	10	2.6	1	1	4932399821	4002395364763	174,10	212,40
HUDD 230	230	22.23	10	2.6	1	1	4932399822	4002395364770	230,90	281,70
HUDD 350*	350	25.4	8	2.6	1	1	4932471985	4058546298845	275,00	335,50

Dischi diamantati AUDD



*Solo per Speedcross AUDD 350 mm

Tipo	Diametro disco (mm)	Alesaggio (mm)	Altezza segmento (mm)	Spessore del taglio (mm)	Quantità confezione	Min. quantità ordinabile	Codice prodotto	Codice EAN	Prezzo Listino IVA escl. (€)	Prezzo Listino IVA incl. (€)
AUDD 115	115	22.23	10	2.6	1	1	4932399823	4002395364787	141,20	172,26
AUDD 125	125	22.23	10	2.6	1	1	4932399824	4002395364794	157,00	191,54
AUDD 150	150	22.23	10	2.6	1	1	4932399825	4002395364800	182,70	222,89
AUDD 230	230	22.23	10	2.6	1	1	4932399826	4002395364817	242,70	296,09
AUDD 350*	350	25.4	10	2.6	1	1	4932471987	4058546298869	150,00	183,00

Disco diamantato STEELHEAD[™]

STEELHEAD[™] è adatto per acciaio e acciaio inossidabile. Adatto anche per cemento armato.

L'elevata densità e qualità dell'impasto diamantato, saldobrasati garantisce resistenza e performance elevate.

Grazie alla versatilità e alle prestazioni eccezionali, il disco diamantato è perfetto anche per i vigili del fuoco e per le operazioni di salvataggio.



Tipo	Diametro disco (mm)	Alesaggio (mm)	Altezza segmento (mm)	Spessore del taglio (mm)	Quantità confezione	Min. quantità ordinabile	Codice prodotto	Codice EAN	Prezzo Listino IVA escl. (€)	Prezzo Listino IVA incl. (€)
STEELHEAD [™] 350	350	25.4	4	2.8	1	1	4932471988	4058546298876	247,50	301,95

Disco diamantato DHMM

Disco studiato per un'ampio range di applicazioni.

Prestazioni di taglio eccezionali, grazie all'elevata concentrazione di diamante.

Utilizzabile per una vasta varietà di materiali come PVC, granito, piastrelle, pietre artificiali dure, materiali compositi, cartongesso, lamelle di legno, barre filettate e fogli di metallo.

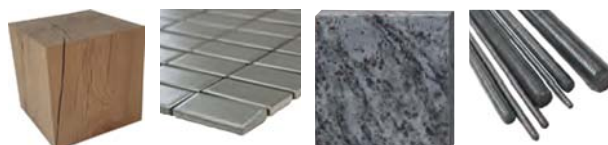

Tipo	Diametro disco (mm)	Alesaggio (mm)	Altezza segmento (mm)	Spessore del taglio (mm)	Quantità confezione	Min. quantità ordinabile	Codice prodotto	Codice EAN	Prezzo Listino IVA escl. (€)	Prezzo Listino IVA incl. (€)
DHMM 76	76	10	2.2	1.2	1	1	4932471333	4058546289614	24,80	30,26

Dischi diamantati DUT

Disco diamantato con "Turbo Design" per applicazioni generiche. Offre ottime prestazioni in termini di velocità e di durata. Applicazioni: ideale per mattone pieno e materiali teneri in generale.



Tipo	Diametro disco (mm)	Alesaggio (mm)	Altezza segmento (mm)	Spessore del taglio (mm)	Quantità confezione	Min. quantità ordinabile	Codice prodotto	Codice EAN	Prezzo Listino IVA escl. (€)	Prezzo Listino IVA incl. (€)
DUT 115	115	22.23	10	2.2	1	1	4932399526	4002395361731	17,30	21,11
DUT 125	125	22.23	10	2.3	1	1	4932399527	4002395361748	31,60	38,55
DUT 180	180	22.23	10	2.4	1	1	4932399528	4002395361755	51,40	62,71
DUT 230	230	22.23	10	2.6	1	1	4932399529	4002395361762	61,40	74,91

Dischi diamantati DUH

Disco diamantato di ottima qualità, con performance eccellenti in applicazioni su materiali particolarmente duri. Applicazioni: ideale per materiali duri, anche cemento armato.



Tipo	Diametro disco (mm)	Alesaggio (mm)	Altezza segmento (mm)	Spessore del taglio (mm)	Quantità confezione	Min. quantità ordinabile	Codice prodotto	Codice EAN	Prezzo Listino IVA escl. (€)	Prezzo Listino IVA incl. (€)
DUH 115	115	22.23	10	2.2	1	1	4932399539	4002395361861	49,10	59,90
DUH 125	125	22.23	10	2.3	1	1	4932399540	4002395361878	58,50	71,37
DUH 180	180	22.23	10	2.4	1	1	4932399541	4002395361885	107,60	131,27
DUH 230	230	22.23	10	2.6	1	1	4932399542	4002395361892	109,20	133,22
DUH 350*	350	25.4	10	2.8	1	1	4932471986	4058546298852	125,00	152,50

Dischi diamantati DHTS

Disco diamantato di ottima qualità con "Turbo Design", ultrasottile (DHTS 115 = 1,7 mm; DHTS 125/DHTS 230 = 1,8 mm). Applicazioni: ideale per grès porcellanato e granito. Taglio pulito.

L' elevata qualità di questa lama permette di tagliare la maggior parte dei materiali da costruzione.

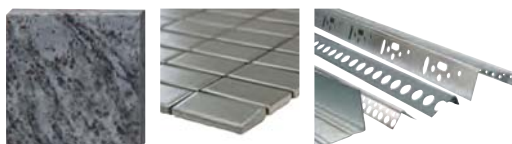

Tipo	Diametro disco (mm)	Alesaggio (mm)	Altezza segmento (mm)	Spessore del taglio (mm)	Quantità confezione	Min. quantità ordinabile	Codice prodotto	Codice EAN	Prezzo Listino IVA escl. (€)	Prezzo Listino IVA incl. (€)
DHTS 76	76	10	5	1	1	1	4932464715	4058546226602	17,90	21,84
DHTS 115	115	22.23	10	1.2	1	1	4932399145	4002395357550	38,60	47,09
DHTS 125	125	22.23	10	1.2	1	1	4932399146	4002395357567	50,00	61,00
DHTS 230	230	22.23	10	1.9	1	1	4932399550	4002395361977	104,80	127,86

Dischi diamantati DHTi

Specifico "Turbo Design" per tagli puliti. Applicazioni: ideale per tagli su pietra naturale e piastrelle.



Tipo	Diametro disco (mm)	Alesaggio (mm)	Altezza segmento (mm)	Spessore del taglio (mm)	Quantità confezione	Min. quantità ordinabile	Codice prodotto	Codice EAN	Prezzo Listino IVA escl. (€)	Prezzo Listino IVA incl. (€)
DHTi 115	115	22.23	8	2.0	1	1	4932399552	4002395361991	18,60	22,69
DHTi 125	125	22.23	8	2.1	1	1	4932399553	4002395362004	29,90	36,48
DHTi 230	230	22.23	8	2.6	1	1	4932399555	4002395362028	39,40	48,07

Dischi diamantati DSU

Disco saldato al laser dalle qualità eccellenti, con segmenti da 10 mm di altezza, estremamente robusto e di lunga durata. Raccomandato per scanalatori. Applicazioni: ideale per tutti i tipi di materiale da costruzione. Segmenti saldati al laser per un'ottima durata.



Tipo	Diametro disco (mm)	Alesaggio (mm)	Altezza segmento (mm)	Spessore del taglio (mm)	Quantità confezione	Min. quantità ordinabile	Codice prodotto	Codice EAN	Prezzo Listino IVA escl. (€)	Prezzo Listino IVA incl. (€)
DSU 125	125	22.23	10	2.4	1	1	4932373147	4002395346455	95,80	116,88
DSU 150	150	22.23	10	2.4	1	1	4932373148	4002395346462	128,80	157,14

Dischi diamantati DU

Disco diamantato per applicazioni generiche. Offre buone prestazioni in termini di velocità e di durata. Applicazioni: ideale per mattone forato e blocchi di cemento cavo.



Tipo	Diametro disco (mm)	Alesaggio (mm)	Altezza segmento (mm)	Spessore del taglio (mm)	Quantità confezione	Min. quantità ordinabile	Codice prodotto	Codice EAN	Prezzo Listino IVA escl. (€)	Prezzo Listino IVA incl. (€)
DU 115	115	22.23	10	2.2	1	1	4932399521	4002395361687	14,50	17,69
DU 125	125	22.23	10	2.3	1	1	4932399522	4002395361694	23,00	28,06
DU 180	180	22.23	10	2.4	1	1	4932399523	4002395361700	47,00	57,34
DU 230	230	22.23	10	2.6	1	1	4932399524	4002395361717	59,20	72,22

Qual è il disco diamantato più adatto?

Materiale	Tipo	Dischi SpeedCross Premium			Dischi Professionali					
		HUDD	AUDD	STEEL-HEAD™	DU	DUT	DUH	DHTS	DHTi	DSU
Architrave di calcestruzzo		◆	✓							
Ardesia		✓	◆		◆	✓	✓	✓		◆
Asfalto			◆							
Basalto		✓	✓			✓	✓			✓
Blocchi di calcestruzzo		✓	✓		◆	◆	✓			✓
Calce / Arenaria - morbido / abrasivo		◆	✓		◆	◆	◆			◆
Calce / blocchi di arenaria - dura		✓	✓				✓			✓
Calce / blocchi di arenaria - media		✓	✓		◆	◆	✓			
Calcestruzzo - duro		✓	◆	◆			✓			✓
Calcestruzzo - medio		✓	✓		✓	✓	✓			✓
Calcestruzzo - morbido		◆	✓							◆
Calcestruzzo aggregato con pietra focaia		◆	✓							
Calcestruzzo aggregato con pietra focaia e tondino		◆	✓							
Calcestruzzo armato		✓	◆	◆	◆	◆	✓			✓
Cemento areato		◆	✓		✓	✓	✓			◆
Ceramica vetrificata		✓	✓				✓			✓
Cordolo di calcestruzzo		✓	✓				✓			✓
Cordolo di calcestruzzo		✓	◆	◆			✓			✓
Granito		✓				✓	✓			✓
Lastre calcestruzzo		✓	◆				✓			✓
Lastre di cemento con aggregati		✓	✓			◆	✓			✓
Massetto		◆	✓		◆	◆	◆			◆
Materiali per costruzioni generici		✓	✓	◆	✓	✓	✓			✓
Mattone - duro		✓				◆	✓			✓
Mattone medio-duro		✓			◆	◆	✓			✓
Mattone medio-morbido		✓	✓		◆	◆	◆			✓
Oiastrelle di calcestruzzo		✓	✓		✓	✓	✓	◆		✓
Piastrelle - tipo ceramica						◆		✓	✓	
Piastrelle - tipo ceramica						◆		✓	◆	
Piastrelle - tipo terrazzo		✓	◆			✓	✓	✓		✓
Piastrelle di granito		◆				✓	◆	✓		◆
Piastrelle di marmo		◆				✓	◆	✓	◆	✓
Piastrelle gres / argilla		✓	✓			✓	✓			✓
Pietra artificiale		✓				✓	✓			✓
Pietra artificiale - dura		✓					✓	✓	◆	✓
Porfido		✓				◆	✓	✓		✓
Poroton		✓	✓		✓	✓	✓			✓
Profili di metallo								◆		
Quarzo		✓					◆			◆
Tegole di argilla		✓	◆		◆	✓	◆	✓		✓
Tegole di calcestruzzo		✓	✓			✓	◆	✓		✓

✓ Adatto. Utilizzo raccomandato in questi materiali. Lunga durata e buone capacità di taglio.
 ◆ Utilizzo possibile. Non consigliato per un uso continuo. Buona durata e capacità di taglio.

Mole diamantate

Rimozione veloce di un'elevata quantità di materiale.

Per livellare di superfici cemento, granito e pietra naturale.

Per le applicazioni di livellamento come ad esempio bordi e angoli in cemento, granito, pietra naturale.

Per irruvidimento del materiale prima di ricoprire con il materiale con un nuovo strato.

Alta qualità del diamante con legame morbido che consente una minor usura, soprattutto con i materiali duri.

Ampie aperture per una migliore aspirazione delle polveri e un miglior raffreddamento.

Platello forato per una migliore rimozione della polvere e un miglior raffreddamento dei segmenti.

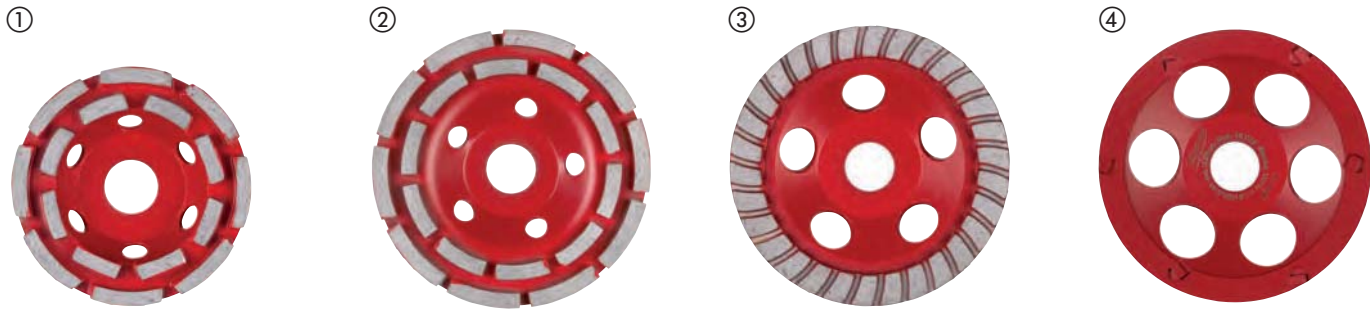

Tipo	Ø (mm)	Alesaggio (mm)	N° di segmenti	Altezza della mola [mm]	Altezza segmento (mm)	Quantità confezione	Min. quantità ordinabile	Codice prodotto	Codice EAN	Prezzo Listino IVA escl. (€)	Prezzo Listino IVA incl. (€)
DCWU 100											
① Mola Diamantata DCWU Ø 100 mm - Universale Alta rimozione	100	22.23	16	21	5	1	1	4932451185	4002395138739	42,80	52,22
DCWU 125											
② Mola Diamantata DCWU Ø 125 mm - Universale Alta rimozione	125	22.23	20	21	5	1	1	4932451186	4002395138746	58,80	71,74
DCWUT 125											
③ Mola Diamantata DCWUT Ø 125 mm - Turbo (livellamento, snussatura di angoli)	125	22.23	Turbo	21	5	1	1	4932451187	4002395138753	117,90	143,84
DCWS 125											
④ Mola Diamantata DCWS Ø 125 mm - Applicazioni speciali in PCD (rivestimenti termoplastici, colle, vernici acriliche)	125	22.23	6	18.5	4 / 7	1	1	4932451188	4002395138760	238,30	290,73

	DCWU 100	DCWU 125	DCWUT 125	DCWS 125
Vernice acrilica e rivestimenti				✓
Blocchi di cemento areati	✓	✓	✓	
Bitume				✓
Calcestruzzo duro	✓	✓	✓	
Calcestruzzo magro (soft)	◆	◆	◆	
Rivestimenti in resina epossidica e colle				✓
Granito	◆	◆	◆	
Blocco di calce e arenaria duro	✓	✓	✓	
Blocco di calce e arenaria morbido e abrasivo	◆	◆	◆	◆
Marmo	◆	◆	◆	
Plasterboard	◆	◆	◆	
Porfido	◆	◆	◆	
Barra per livellare il cemento	◆	◆	◆	
Vernice protettiva termoplastica e colla				✓
Adesivo per piastrelle	◆	◆	◆	✓

✓ Molto adatto.

◆ Adatto - per usi sporadici.

Accessori di sistema - Scanalatori

Il disco AUDD è una soluzione perfetta per l'80% delle applicazioni.

Fino al 30% in meno di sforzo dell'utensile durante l'applicazione comparate con i dischi DU MILWAUKEE®.

Fino al 40% più veloci comparate con i dischi DU MILWAUKEE®.

SPEED CROSS

	① HUDD	② AUDD	③ DSU
Materiali refrattari abrasivi	◆	✓	
Blocchi di cemento areati	◆	✓	◆
Mattone medio a morbido	✓	✓	✓
Calcestruzzo medio	✓	✓	✓
Cemento armato	✓	◆	✓
Calcestruzzo rinforzato con aggregati di pietra focaia	◆	✓	
Argilla refrattaria	✓	✓	✓
Materiali da costruzione	✓	✓	✓
Granito	✓		✓
Blocco di calce e arenaria morbido e abrasivo	◆	✓	◆
Blocco di calce e arenaria medio	✓	✓	
Barra per livellare il cemento	◆	✓	◆

✓ Massime performance.

◆ Utilizzo limitato - Consigliato per un'uso sporadico



Descrizione	Compatibile con scanalatori	Quantità confezione	Min. quantità ordinabile	Codice prodotto	Codice EAN	Prezzo Listino IVA escl. (€)	Prezzo Listino IVA incl. (€)
Valigetta di trasporto in plastica per scanalatore.	MFE 1500, MFE 1305, MF 1900	WCE 30, WCS 45, DME 30, DME 45	1	1	4932383357	4002395357390	134,80 164,46
④ Chiave diritta a forcella.	MFE 1500, MFE 1305, MF 1900	DME 30, DME 45, WCS 45, DME 65, WCE 65, WCE 30	1	1	4932367712	4002395338467	5,00 6,10
⑤ Chiave con impugnatura a T.	MFE 1500, MFE 1305, MF 1900	WCE 30, WCS 45, WCE 65, DME 45, DME 65	1	1	4931362928	4002395661879	4,00 4,88
Griglie di protezione. A protezione del motore dalle polveri abrasive.	MFE 1500, MFE 1305, MF 1900	WCE 30, WCS 45, DME 30, DME 45	1	1	4932329397	4002395303892	15,40 18,79
⑥ Griglie di protezione. A protezione del motore dalle polveri abrasive.		WCE 65, DME 65	2	1	4932326525	4002395303311	17,80 21,72
Adattatore con attacco a baionetta per il collegamento diretto di tubo.	MFE 1500, MFE 1305, MF 1900	WCE 30, WCS 45, WCE 65, DME 30, DME 45, DME 65	1	1	4932362778	4002395334285	20,50 25,01
⑦ Impugnatura laterale.	MFE 1500, MFE 1305, MF 1900	WCE 30, WCS 45, DME 30, DME 45	1	1	4932409546	4002395370870	7,30 8,91
Flangia di fissaggio.	MFE 1305	DME 1300	1	1	4932334667	4002395304448	13,80 16,84
Flangia di fissaggio per DME 1300 / MFE 1305.	MFE 1305	DME 1300	1	1	4932334706	4002395304455	25,40 30,99
Set di dischi distanziatori.	MFE 1305		6	1	4931334675	4002395762804	5,70 6,95

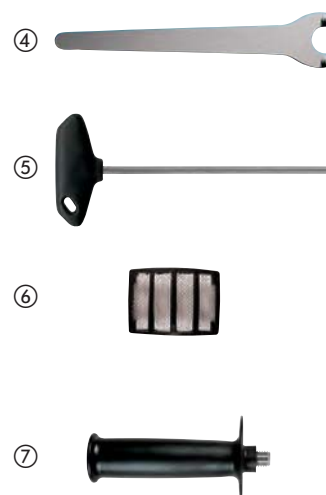

Dischi da taglio e mole

Codifica MILWAUKEE® - Scelta semplificata del disco

SC 41 / 115					
Materiale	Applicazione	Design	Diametro		
S = Acciaio	C = Taglio	Tipo 41 piatto	mm	pollici	
C = Pietra	G = Sbavo	Tipo 42 depresso	100	4	
	CS = Taglio sottile	Tipo 27 depresso	115	4½	
	L = Lamelle	Tipo 50 lamellare	125	5	
	LC = Lamellare ceramico		150	6	
	CT = Taglio fine		180	7	
			230	9	
			355	14	



Massima durata e massima protezione dall'umidità con i dischi PRO+**

■ **La nuova miscela speciale permette:**

Fino al 20% in più di durata vs la serie Contractor di MILWAUKEE®.

Fino al 20% in meno di sviluppo polveri vs la serie Contractor di MILWAUKEE®.

La nuova formula HydroProtect protegge contro l'umidità e previene la perdita di performance del disco durante lo stoccaggio, anche per periodi prolungati.

■ **Benefici:**

Riduce i costi per per taglio.

Rallenta il deterioramento del disco durante l'intervallo di stoccaggio.

Elevate performance e maggiore durata.

** disponibile sui dischi da taglio e sbavo con spessore 1, 1.5, 1.9 e 6 mm.



* vs il disco Contractor MILWAUKEE®



Dischi da taglio sottili PRO+

Applicazioni: adatti per tutti gli acciai. Consigliati per il taglio dell'acciaio inox, hardox, ghisa, acciaio resistente al calore, acciaio dolce.

Caratteristiche: + 50% in più di vita utile, il 50% meno di tempo di taglio, il 50% in meno di polveri.



	Tipo	Diametro disco (mm)	Spessore (mm)	Alesaggio (mm)	Quantità confezione	Min. quantità ordinabile	Codice prodotto	Codice EAN	Prezzo Listino IVA escl. (€)	Prezzo Listino IVA incl. (€)
41	SCS 41 / 76	76	1	10	5	1	4932464717	4058546226626	8,50	10,37
	SCS 41 / 115	115	1	22.2	1	50	4932451484	4002395163953	1,80	2,20
	① Espositore da banco (200 x SCS 41 / 115 mm).				200	1	4932451485	4002395163960	400,00	488,00
	SCS 41 / 115	115	1.5	22.2	1	50	4932451486	4002395163977	1,80	2,20
	SCS 41 / 125	125	1	22.2	1	50	4932451487	4002395163984	2,10	2,56
	① Espositore da banco (200 x SCS 41 / 125 mm).					200	4932451488	4002395163991	450,00	549,00
	SCS 41 / 150	150	1.5	22.2	1	25	4932471386	4058546290146	2,80	3,42
	SCS 41 / 180	180	1.5	22.2	1	25	4932451489	4002395161300	3,10	3,78
	SCS 41 / 230	230	1.9	22.2	1	25	4932451490	4002395161317	4,40	5,37
	SCS 41 / 350	350	4	25.4	1	10	4932471989	4058546298883	20,00	24,40

* Gli ordini sono possibili solo in scatole di cartone. Per ordini con quantità superiori alla minima quantità ordinabile (indicata in tabella) si deve tenere presente che gli articoli devono essere ordinati in multipli (es. codice 4932451490 - quantità minima ordinabile = 25pz - per ordini superiori a 25 pz la regola è la seguente 50,75,100,125,...)

Dischi da taglio PRO+

Applicazioni: per acciaio strutturale, acciaio per utensili, ghisa, acciaio duro ad elevato grado e barre di acciaio di rinforzo per il calcestruzzo e inox. Caratteristiche: Mola dura che garantisce una buona durata.

	Tipo	Diametro disco (mm)	Spessore (mm)	Alesaggio (mm)	Quantità confezione	Min. quantità ordinabile	Codice prodotto	Codice EAN	Prezzo Listino IVA escl. (€)	Prezzo Listino IVA incl. (€)
41	SC 41 / 115	115	3	22.2	1	25	4932451491	4002395161324	1,40	1,71
	SC 41 / 125	125	3	22.2	1	25	4932451492	4002395161331	1,60	1,95
	SC 41 / 180	180	3	22.2	1	25	4932451493	4002395161348	2,50	3,05
	SC 41 / 230	230	3	22.2	1	25	4932451494	4002395161362	2,80	3,42
42	SC 42 / 115	115	3	22.2	1	25	4932451495	4002395161379	1,50	1,83
	SC 42 / 125	125	3	22.2	1	25	4932451496	4002395161393	1,50	1,83
	SC 42 / 180	180	3	22.2	1	25	4932451497	4002395162000	2,50	3,05
	SC 42 / 230	230	3	22.2	1	25	4932451498	4002395162017	3,00	3,66

* Gli ordini sono possibili solo in scatole di cartone. Per ordini con quantità superiori alla minima quantità ordinabile (indicata in tabella) si deve tenere presente che gli articoli devono essere ordinati in multipli (es. codice 4932451490 - quantità minima ordinabile = 25pz - per ordini superiori a 25 pz la regola è la seguente 50,75,100,125,...)

Dischi da taglio per troncatrice per metalli PRO+

Applicazioni: per acciaio strutturale, acciaio per utensili, ghisa, acciaio duro ad elevato grado e barre di acciaio di rinforzo per il calcestruzzo. Caratteristiche: rotellina morbida per il taglio con troncatrici. Caratteristiche: Mola dura di lunga durata. Taglio molto veloce, vibrazioni minime. Taglio pulito senza sbavature. Senza contenuto di ferro e zolfo.

*Quantità minima d'ordine = 10 pz. Ordini > 10 pz devono essere ordinati in multipli di 10 (es. 10, 20, 30, 40)

	Tipo	Diametro disco (mm)	Spessore (mm)	Alesaggio (mm)	Quantità confezione	Min. quantità ordinabile	Codice prodotto	Codice EAN	Prezzo Listino IVA escl. (€)	Prezzo Listino IVA incl. (€)
41	SC 41 / 355	355	2.5	25.4	1	10	4932451505	4002395162086	10,50	12,81

* Gli ordini sono possibili solo in scatole di cartone. Per ordini con quantità superiori alla minima quantità ordinabile (indicata in tabella) si deve tenere presente che gli articoli devono essere ordinati in multipli (es. codice 4932451490 - quantità minima ordinabile = 25pz - per ordini superiori a 25 pz la regola è la seguente 50,75,100,125,...)

Dischi da sbavo PRO+

Applicazioni: prestazioni in acciaio dolce e acciaio non legato.

Caratteristiche: Fornisce una buona durata e efficienti performance di rimozione.

	Tipo	Diametro disco (mm)	Spessore (mm)	Alesaggio (mm)	Quantità confezione	Min. quantità ordinabile	Codice prodotto	Codice EAN	Prezzo Listino IVA escl. (€)	Prezzo Listino IVA incl. (€)
27	SG 27 / 115	115	6	22.2	1	25	4932451501	4002395162048	2,30	2,81
	SG 27 / 125	125	6	22.2	1	25	4932451502	4002395162055	2,30	2,81
	SG 27 / 150	150	6	22.2	1	10	4932471387	4058546290153	3,80	4,64
	SG 27 / 180	180	6	22.2	1	10	4932451503	4002395162062	3,50	4,27
	SG 27 / 230	230	6	22.2	1	10	4932451504	4002395162079	6,40	7,81

* Gli ordini sono possibili solo in scatole di cartone. Per ordini con quantità superiori alla minima quantità ordinabile (indicata in tabella) si deve tenere presente che gli articoli devono essere ordinati in multipli (es. codice 4932451490 - quantità minima ordinabile = 25pz - per ordini superiori a 25 pz la regola è la seguente 50,75,100,125,...)

Dischi da taglio CONTRACTOR

Applicazioni: Ferro

Adatto per l'acciaio resistente agli acidi, hardox, acciaio legato e dolce. NON adatto per l'acciaio INOX.

	Tipo	Ø (mm)	Spessore (mm)	Alesaggio (mm)	Quantità confezione	Min. quantità ordinabile	Codice prodotto	Codice EAN	Prezzo Listino IVA escl. (€)	Prezzo Listino IVA incl. (€)
41	SCS 41 / 115	115	1	22.2	1	50	4932451474	4002395163250	1,10	1,34
	Espositore da banco (200 x SCS 41 / 115 mm).				200	1	4932451475	4002395163267	220,00	268,40
	SCS 41 / 115	115	1.5	22.2	1	50	4932451476	4002395163274	1,10	1,34
	SCS 41 / 125	125	1	22.2	1	50	4932451477	4002395163281	1,30	1,59
	Espositore da banco (200 x SCS 41 / 125 mm).				200	1	4932451478	4002395163298	250,00	305,00
	SCS 41 / 125	125	1.5	22.2	1	25	4932451479	4002395163908	1,30	1,59
	SCS 41 / 230	230	1.9	22.2	1	25	4932451480	4002395163915	3,10	3,78

* Gli ordini sono possibili solo in scatole di cartone. Per ordini con quantità superiori alla minima quantità ordinabile(indicata in tabella) si deve tenere presente che gli articoli devono essere ordinati in multipli (es. codice 4932451490 - qunatità minima ordinabile = 25pz - per ordini superiori a 25 pz la regola è la seguente 50,75,100,125,...)

Dischi da sbavo CONTRACTOR

Applicazioni: adatto ad acciaio dolce. NON adatto per acciaio INOX.

	Tipo	Ø (mm)	Spessore (mm)	Alesaggio (mm)	Quantità confezione	Min. quantità ordinabile	Codice prodotto	Codice EAN	Prezzo Listino IVA escl. (€)	Prezzo Listino IVA incl. (€)
27	SG 27 / 115	115	6	22.2	1	25	4932451481	4002395163922	2,00	2,44
	SG 27 / 125	125	6	22.2	1	25	4932451482	4002395163939	2,10	2,56
	SG 27 / 230	230	6	22.2	1	10	4932451483	4002395163946	6,10	7,44

* Gli ordini sono possibili solo in scatole di cartone. Per ordini con quantità superiori alla minima quantità ordinabile(indicata in tabella) si deve tenere presente che gli articoli devono essere ordinati in multipli (es. codice 4932451490 - qunatità minima ordinabile = 25pz - per ordini superiori a 25 pz la regola è la seguente 50,75,100,125,...)

Disco da taglio multimateriale

Applicazioni: ferro duttile, materiali non ferrosi e pietra.

*Ordine minimo = 10 pz. Gli ordini maggiori di 10 pz devono essere ordinati in multipli di 10 (es. 10, 20, 30, 40)



	Tipo	Diametro disco (mm)	Spessore (mm)	Alesaggio (mm)	Quantità confezione	Min. quantità ordinabile	Codice prodotto	Codice EAN	Prezzo Listino IVA escl. (€)	Prezzo Listino IVA incl. (€)
41	CCS 41 / 350	350	4	25.4	1	10	4932472264	4058546339104	21,25	25,93

Dischi da taglio per pietra PRO+

Applicazioni: per calcestruzzo, prodotti per muratura e sottili lastre di pietra naturale

	Tipo	Ø (mm)	Spessore (mm)	Alesaggio (mm)	Quantità confezione	Min. quantità ordinabile	Codice prodotto	Codice EAN	Prezzo Listino IVA escl. (€)	Prezzo Listino IVA incl. (€)
42	CC 42 / 115	115	3	22.2	1	25	4932451499	4002395162024	1,70	2,07
	CC 42 / 230	230	3	22.2	1	25	4932451500	4002395162031	3,90	4,76

* Gli ordini sono possibili solo in scatole di cartone. Per ordini con quantità superiori alla minima quantità ordinabile(indicata in tabella) si deve tenere presente che gli articoli devono essere ordinati in multipli (es. codice 4932451490 - qunatità minima ordinabile = 25pz - per ordini superiori a 25 pz la regola è la seguente 50,75,100,125,...)

Disco con riporto in carburo 76 mm

Lama al carburo, utilizzabile per il taglio di legno, plastica e cartongesso.

Ø (mm)	Spessore (mm)	Alesaggio (mm)	Quantità confezione	Min. quantità ordinabile	Codice prodotto	Codice EAN	Prezzo Listino IVA escl. (€)	Prezzo Listino IVA incl. (€)
76	1	10	1	1	4932464716	4058546226619	10,80	13,18



Dischi lamellari.

NUOVO

I dischi CERA TURBO™ sono fino al 50% più veloci nella rimozione del materiale. Fino a 2 volte più duraturo – permette di utilizzare il disco fino in fondo.

Disco ibrido in ceramica per: Acciaio, Acciaio INOX, Bronzo, Titanio, Alluminio

Imbottitura in plastica.

Altamente flessibile: si adatta perfettamente al pezzo da trattare.

Bassa produzione di calore: no alterazione del metallo, specialmente sull'acciaio inox.

Made in Germany.

Funziona al meglio con materiali ferrosi, acciaio inox V2A (1.4301) / V4A (1.440) e materiali non ferrosi (alluminio, titanio, ecc)

Made in Germany.

Velocità ideale di sgrossatura: Ø 115 mm: 7.000-8.000 giri/min Ø 125 mm: 6.000-7.000 giri/min

Applicazioni: Materiali ferrosi, materiali NON ferrosi (alluminio, titanio, ecc.), acciaio Inox V2A (1.4301) / V4A (1.4401).

Ordinabile solo ed esclusivamente in confezione da 10 pezzi. Quantità minima ordinabile è di 10 pezzi o multipli di 10 (10, 20, 30, ...) di ogni referenza



	Tipo	Diametro disco (mm)	Grana	Alesaggio (mm)	Platello	Quantità confezione	Min. quantità ordinabile	Codice prodotto	Codice EAN	Prezzo Listino IVA escl. (€)	Prezzo Listino IVA incl. (€)
50	SLC 50 / 115	115	40	22.2	Fibra naturale	1	10	4932472228	4058546326241	4,15	5,06
	SLC 50 / 115	115	60	22.2	Fibra naturale	1	10	4932472229	4058546326258	4,15	5,06
	SLC 50 / 115	115	80	22.2	Fibra naturale	1	10	4932472230	4058546326265	4,15	5,06
	SLC 50 / 125	125	40	22.2	Fibra naturale	1	10	4932472231	4058546326272	5,25	6,41
	SLC 50 / 125	125	60	22.2	Fibra naturale	1	10	4932472232	4058546326289	5,25	6,41
	SLC 50 / 125	125	80	22.2	Fibra naturale	1	10	4932472233	4058546326296	5,25	6,41

Dischi lamellari Zirconio

NUOVO

Alta qualità della della grana Zirconio con lunga durata su materiali ferrosi e acciaio Inox

Adatto a materiali ferrosi, acciaio inox V2A (1.4301) / V4A (1.4401)

Platello in fibra naturale che consente basse vibrazioni e rumori, no polveri nocive ed ecologico

Platello flessibile che si adatta perfettamente al pezzo da trattare.

Made in Germany. Gli ordini devono essere in multipli di 10 pz.

Velocità ideale di sgrossatura: Ø 115 mm: 7.000-8.000 giri/min Ø 125 mm: 6.000-7.000 giri/min

Applicazioni: Materiali ferrosi, acciaio Inox V2A (1.4301) / V4A (1.4401).

Ordinabile solo ed esclusivamente in confezione da 10 pezzi. Quantità minima ordinabile è di 10 pezzi o multipli di 10 (10, 20, 30, ...) di ogni referenza.

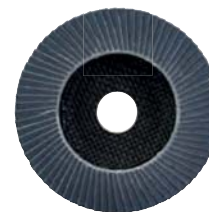

	Tipo	Diametro disco (mm)	Grana	Alesaggio (mm)	Platello	Quantità confezione	Min. quantità ordinabile	Codice prodotto	Codice EAN	Prezzo Listino IVA escl. (€)	Prezzo Listino IVA incl. (€)
50	SL 50 / 115	115	40	22.2	Fibra naturale	1	10	4932472220	4058546326166	2,65	3,23
	SL 50 / 115	115	60	22.2	Fibra naturale	1	10	4932472221	4058546326173	2,65	3,23
	SL 50 / 115	115	80	22.2	Fibra naturale	1	10	4932472222	4058546326180	2,65	3,23
	SL 50 / 115	115	120	22.2	Fibra naturale	1	10	4932472223	4058546326197	2,65	3,23
	SL 50 / 125	125	40	22.2	Fibra naturale	1	10	4932472224	4058546326203	2,90	3,54
	SL 50 / 125	125	60	22.2	Fibra naturale	1	10	4932472225	4058546326210	2,90	3,54
	SL 50 / 125	125	80	22.2	Fibra naturale	1	10	4932472226	4058546326227	2,90	3,54
	SL 50 / 125	125	120	22.2	Fibra naturale	1	10	4932472227	4058546326234	2,90	3,54

Ghiera FIXTEC

FIXTEC: cambio del disco in pochi secondi, senza attrezzi
12 secondi per cambiare un disco usurato con uno nuovo.
Spessore di soli 8 mm, per permettere l'utilizzo di una superficie maggiore del disco.
Compatibile con tutti gli utensili con filetto M 14 fino a Ø 150 mm.
Con fori che permettono la rimozione della flangia utilizzando la chiave standard, nel caso in cui il serraggio faccia troppa resistenza.



Descrizione	Quantità confezione	Min. quantità ordinabile	Codice prodotto	Codice EAN	Prezzo Listino IVA escl. (€)	Prezzo Listino IVA incl. (€)
Flangia fissaggio con filetto M14. 12 x 4932 352473. Singolo 4932 352473 contiene: 1 x Flangia di fissaggio.	1	12	4932352473	4002395371327		



Ghiera FIXTEC XL

FIXTEC: Disc changing in seconds, no extra tools required.
For large angle grinders Ø 180 mm to Ø 230.
12 seconds from removing the worn disc to fixing a new disc.



Descrizione	Quantità confezione	Min. quantità ordinabile	Codice prodotto	Codice EAN	Prezzo Listino IVA escl. (€)	Prezzo Listino IVA incl. (€)
Espositore da banco Ghiera FIXTEC per smerigliatrici 180 & 230 mm - Filetto M14	1	12	4932464610	4058546225551	35,10	42,82



Carta abrasiva - Sistema velcro

Carte abrasive preforata per legno, vernice, smalto e spatolato.

Tipo di grana: ossido di alluminio.

Legato con resina artificiale su speciale carta antistrappo.

Carta abrasiva per levigatrici rotoorbitali 125 mm - 8 fori

Grana	Diametro dimensione carta (mm)	Quantità confezione	Min. quantità ordinabile	Codice prodotto	Codice EAN	Prezzo Listino IVA escl. (€)	Prezzo Listino IVA incl. (€)
40	125	5	1	4932367740	4002395338610	4,80	5,86
60	125	5	1	4932367741	4002395338627	4,80	5,86
80	125	5	1	4932367742	4002395338634	4,20	5,12
120	125	5	1	4932367743	4002395338641	4,20	5,12
180	125	5	1	4932367744	4002395338658	4,20	5,12
240	125	5	1	4932367745	4002395338665	4,20	5,12
40	125	25	1	4932371470	4002395341870	18,40	22,45
60	125	25	1	4932371396	4002395341665	18,40	22,45
80	125	25	1	4932371397	4002395341672	16,10	19,64
120	125	25	1	4932371398	4002395341689	15,40	18,79
180	125	25	1	4932371399	4002395341696	15,40	18,79
240	125	25	1	4932371400	4002395341702	15,40	18,79

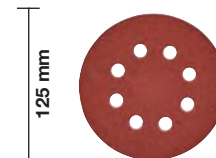

Carta abrasiva per levigatrici rotoorbitali 150 mm - 6 fori

Grana	Diametro dimensione carta (mm)	Quantità confezione	Min. quantità ordinabile	Codice prodotto	Codice EAN	Prezzo Listino IVA escl. (€)	Prezzo Listino IVA incl. (€)
40	150	5	1	4932371590	4002395343171	5,90	7,20
60	150	5	1	4932371591	4002395343188	5,70	6,95
80	150	5	1	4932371592	4002395343195	5,70	6,95
120	150	5	1	4932371593	4002395343201	5,70	6,95
180	150	5	1	4932371594	4002395343218	5,70	6,95
240	150	5	1	4932371595	4002395343225	5,70	6,95
40	150	25	1	4932371596	4002395343232	29,50	35,99
60	150	25	1	4932371597	4002395343249	20,40	24,89
80	150	25	1	4932371598	4002395343256	19,00	23,18
120	150	25	1	4932371599	4002395343263	19,00	23,18
180	150	25	1	4932371600	4002395343270	22,50	27,45
240	150	25	1	4932371601	4002395343287	19,00	23,18

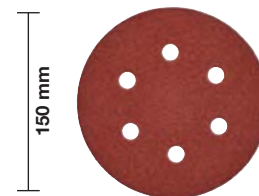

Carta abrasiva - Sistema velcro

Carte abrasive preforata per legno, vernice, smalto e spatolato.

Tipo di grana: ossido di alluminio.

Legato con resina artificiale su speciale carta antistrappo.

Carta abrasiva per levigatrici orbitali 80 x 133 mm

Grana	Dimensione carta A x B (mm)	Quantità confezione	Min. quantità ordinabile	Codice prodotto	Codice EAN	Prezzo Listino IVA escl. (€)	Prezzo Listino IVA incl. (€)
60	80 x 133	10	1	4932351666	4002395319305	6,80	8,30
80	80 x 133	10	1	4932351667	4002395319312	5,50	6,71
120	80 x 133	10	1	4932351668	4002395319329	5,50	6,71
180	80 x 133	10	1	4932351669	4002395319336	5,50	6,71
240	80 x 133	10	1	4932351670	4002395319343	5,50	6,71

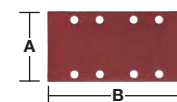

Carta abrasiva per levigatrici orbitali 115x107 mm

Grana	Dimensione carta A x B (mm)	Quantità confezione	Min. quantità ordinabile	Codice prodotto	Codice EAN	Prezzo Listino IVA escl. (€)	Prezzo Listino IVA incl. (€)
60	115 x 107	10	1	4932430815	4002395384761	8,80	10,74
80	115 x 107	10	1	4932430816	4002395384778	8,10	9,88
120	115 x 107	10	1	4932430817	4002395384785	8,10	9,88
240	115 x 107	10	1	4932430818	4002395384792	8,10	9,88

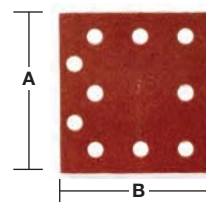

Carta abrasiva - Sistema clamp (No velcro)

Carte abrasive preforata per legno, vernice, smalto e spatolato.

Tipo di grana: ossido di alluminio. Legato con resina artificiale su speciale carta antistrappo.

Carta abrasiva per levigatrici orbitali 93 x 230 mm

Grana	Dimensione carta A x B (mm)	Quantità confezione	Min. quantità ordinabile	Codice prodotto	Codice EAN	Prezzo Listino IVA escl. (€)	Prezzo Listino IVA incl. (€)
50	93 x 230	10	1	4932305176	4002395300006	7,40	9,03
80	93 x 230	10	1	4932305177	4002395300013	6,40	7,81
100	93 x 230	10	1	4932305178	4002395300020	6,40	7,81
150	93 x 230	10	1	4932305179	4002395300037	6,40	7,81

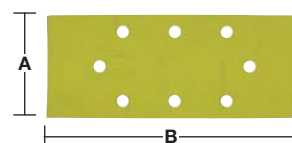

Carta abrasiva per levigatrici orbitali 115x140 mm

Grana	Dimensione carta A x B (mm)	Quantità confezione	Min. quantità ordinabile	Codice prodotto	Codice EAN	Prezzo Listino IVA escl. (€)	Prezzo Listino IVA incl. (€)
60	115 x 140	10	1	4932430819	4002395384815	9,90	12,08
80	115 x 140	10	1	4932430820	4002395384822	9,60	11,71
120	115 x 140	10	1	4932430822	4002395384846	9,60	11,71
240	115 x 140	10	1	4932430821	4002395384839	9,60	11,71

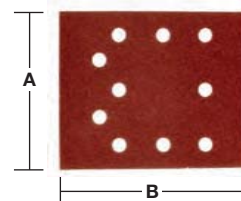

Carta abrasiva - Sistema velcro

Carte abrasive preforata per legno, vernice, smalto e spatolato.

Tipo di grana: ossido di alluminio. Legato con resina artificiale su speciale carta antistrappo.

Carta abrasiva per levigatrici a delta 105 x 105 mm

Grana	Dimensione carta A x B (mm)	Quantità confezione	Min. quantità ordinabile	Codice prodotto	Codice EAN	Prezzo Listino IVA escl. (€)	Prezzo Listino IVA incl. (€)
60	105 x 105	5	1	4932358492	4002395324248	5,20	6,34
80	105 x 105	5	1	4932358493	4002395324255	5,20	6,34
120	105 x 105	5	1	4932358494	4002395324262	4,90	5,98
180	105 x 105	5	1	4932358495	4002395324279	4,90	5,98
240	105 x 105	5	1	4932358496	4002395324286	4,90	5,98

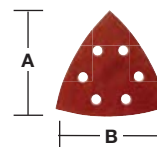

Carta abrasiva per levigatrici a delta 100 x 147 mm

Grana	Dimensione carta A x B (mm)	Quantità confezione	Min. quantità ordinabile	Codice prodotto	Codice EAN	Prezzo Listino IVA escl. (€)	Prezzo Listino IVA incl. (€)
60	100 x 147	10	1	4932355140	4002395319992	14,90	18,18
80	100 x 147	10	1	4932355141	4002395320004	14,90	18,18
120	100 x 147	10	1	4932355142	4002395320011	14,90	18,18
180	100 x 147	10	1	4932355143	4002395320028	14,90	18,18
240	100 x 147	10	1	4932355144	4002395320035	14,90	18,18

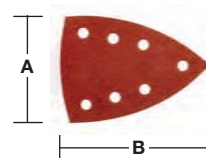

Nastri abrasivi

Nastro smeriglio in tessuto per legno, metallo, vernice, lacca, gesso.

Tipo di grana: ossido di alluminio.

Legato con resina artificiale su tessuto speciale.

Nastro smeriglio 75 x 533 mm

Grana	Dimensione carta A x B (mm)	Quantità confezione	Min. quantità ordinabile	Codice prodotto	Codice EAN	Prezzo Listino IVA escl. (€)	Prezzo Listino IVA incl. (€)
40	75 x 533	5	1	4932312475	4002395301263	11,60	14,15
60	75 x 533	5	1	4932312476	4002395301270	11,60	14,15
80	75 x 533	5	1	4932312477	4002395301287	11,60	14,15
100	75 x 533	5	1	4932312478	4002395301294	11,60	14,15
150	75 x 533	5	1	4932312479	4002395301300	11,60	14,15
240	75 x 533	5	1	4932312480	4002395301317	11,60	14,15

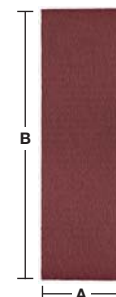

Nastro smeriglio 100 x 560 mm

Grana	Dimensione carta A x B (mm)	Quantità confezione	Min. quantità ordinabile	Codice prodotto	Codice EAN	Prezzo Listino IVA escl. (€)	Prezzo Listino IVA incl. (€)
40	100 x 560	3	1	4932312099	4002395300419	8,90	10,86
60	100 x 560	3	1	4932312100	4002395300426	8,90	10,86
80	100 x 560	3	1	4932312101	4002395300433	8,90	10,86
100	100 x 560	3	1	4932312102	4002395300440	8,90	10,86
150	100 x 560	3	1	4932312103	4002395300457	8,90	10,86
240	100 x 560	3	1	4932312104	4002395300464	8,90	10,86

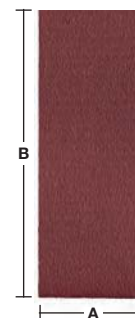

Nastro smeriglio 100 x 610 mm

Grana	Dimensione carta A x B (mm)	Quantità confezione	Min. quantità ordinabile	Codice prodotto	Codice EAN	Prezzo Listino IVA escl. (€)	Prezzo Listino IVA incl. (€)
40	100 x 610	5	1	4932355066	4002395319824	18,70	22,81
60	100 x 610	5	1	4932355067	4002395319831	18,70	22,81
80	100 x 610	5	1	4932355068	4002395319848	18,70	22,81
100	100 x 610	5	1	4932355069	4002395319855	18,70	22,81
150	100 x 610	5	1	4932355070	4002395319862	18,70	22,81
220	100 x 610	5	1	4932355071	4002395319879	19,20	23,42

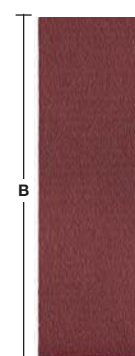





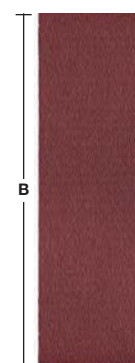









Nastro smeriglio 100 x 620 mm

Grana	Dimensione carta A x B (mm)	Quantità confezione	Min. quantità ordinabile	Codice prodotto	Codice EAN	Prezzo Listino IVA escl. (€)	Prezzo Listino IVA incl. (€)
40	100 x 620	5	1	4932341610	4002395304882	17,90	21,84
60	100 x 620	5	1	4932341611	4002395304899	17,90	21,84
80	100 x 620	5	1	4932341612	4002395304905	17,90	21,84
100	100 x 620	5	1	4932341613	4002395304912	17,90	21,84
150	100 x 620	5	1	4932341614	4002395304929	17,90	21,84
220	100 x 620	5	1	4932341615	4002395304936	20,20	24,64



Accessori di sistema - Tassellatori

Adattatori per sistema FIXTEC e SDS-plus

Attacco	Filetto	Codice prodotto 4932	Codice EAN 4002395	Price list excl. IVA (€)	Price list incl. IVA (€)	
① FIXTEC  SDS-Plus Adatto solo per PLH 30 XE, PN 3500 X, PPH 30X2E, PPH 26 XE, PN 300 X2, PPH 24X2E.		379877	346561	37,40	45,63	① 
② FIXTEC  SDS-Plus Adatto solo per V 28 HX, V 18 HX, PLH 26 QEX, PLH 26, PLH 28, PLH 26 X, PLH 28 XE, PH 30 Power X, PH 28 X, M 18 CHPX, M 28 CHPX, BBH 24, HD 28 HX, BH 26 LXE.		399152	357628	38,60	47,09	② 
③ FIXTEC  SDS-Plus Adatto solo per PH 26 X, KH 24 XE, KH 26 XE, KH 28 Super XE, HD 18 HX		352299	369584	37,90	46,24	③ 
④ FIXTEC  1/2" x 20 UNF Adatto solo per PLH 30 XE, PLH 32 XE, PN 3500 X, PPH 30X2E, PPH 26 XE, PN 300 X2, PPH 24X2E.		371807	344710	34,40	41,97	④ 
⑤ FIXTEC  1/2" x 20 UNF Adatto solo per PH 26 X, KH 24 XE, KH 26 XE, KH 28 Super XE, PLH 26 QEX, V 28 HX, V 18 HX, HD 28 HX, PH 30 POWERX, PH 28 X, PLH 26 XE.		399154	357635	35,10	42,82	⑤ 
⑥ SDS-Plus  1/2" x 20 UNF Supporto per mandrino con attacco diretto bit (1/4" esagonale).		367438	337668	28,20	34,40	⑥ 
⑦ SDS-Plus  1/2" x 20 UNF Supporto per mandrino con vite di sicurezza		367166	334438	17,20	20,98	⑦ 

Estrazione polveri

Descrizione	Quantità confezione	Min. quantità ordinabile	Codice prodotto	Codice EAN	Prezzo Listino IVA escl. (€)	Prezzo Listino IVA incl. (€)
① Per raccogliere la polvere quando si fora verso l'alto. Adatto per Ø 5 - 8 mm.	1	1	4932430912	4002395385744	8,20	10,00
② Xtractor può essere utilizzato con tutti gli aspiratori ed i sistemi di aspirazione industriali con tubi di diametro 26 - 41 mm. Massimo diametro foro 28 mm.	1	1	4932430446	4002395381074	35,00	42,70
③ Dispositivo raccogli polvere PHDE 72 - Per martelli e tassellatori da 6 mm a 72 mm. Attacco estrazione compatibile con l'adattatore fornito nell'aspiratore MILWAUKEE® Classe M AS300 EMAC. Compatibile anche con l'adattatore DEK 26. Ugello di uscita: Ø 37 mm esternamente / Ø 32 mm internamente. Guarnizioni di ricambio (2pz): 4931448564. Spazzole di ricambio: 4931448565.	1	1	4932430480	4002395381418	63,80	77,84
④ Sistema di aspirazione per corone Ø 25 - 152 mm. Dotato di spazzole per migliore l'effetto sottovuoto.	1	1	4932471990	4058546298890	112,50	137,25
Aspiratore universale - DE16						
⑤ Dispositivo raccogli polvere, fornito con 3 differenti collari, 1 impugnatura laterale e 2 spazzole raccogli polvere. Compatibile con la maggior parte di trapani e tassellatori a filo e a batteria presenti sul mercato (con diametro per agganciare l'aspiratore da 43 a 59 mm).	1	1	4932430835	4002395384976	136,20	166,16

①



②



③



④



⑤



Sistema di aspirazione universale Dust Trap

Universale - si adatta a tutti i tassellatori SDS-Plus di diversa forma e marche.

Si adatta a tutte le punte SDS-Plus fino alla lunghezza di 215mm.

Si adatta a tutti gli aspiratori.

Copertura trasparente per maggior accuratezza e visibilità.

Raccoglie fino al 99% della polvere.

Utilizzabile con o senza aspiratore.

Descrizione	Quantità confezione	Min. quantità ordinabile	Codice prodotto	Codice EAN	Prezzo Listino IVA escl. (€)	Prezzo Listino IVA incl. (€)
Sistema di aspirazione universale Dust Trap	1	1	4932464916	4058546228613	30,80	37,58
Plastica di ricambio per Dust Trap	1	1	4932464917	4058546228620	10,30	12,57



Accessori di sistema - Avvitatori

Descrizione	Compatibile con avvitatori a filo	Quantità confezione	Min. quantità ordinabile	Codice prodotto	Codice EAN	Prezzo Listino IVA escl. (€)	Prezzo Listino IVA incl. (€)
① Guida completa per cartongesso.	DWE 4000 Q, DWSE 4000 Q, TKSE 2500 Q, 6790, 6743	1	1	49261036	045242185245	4,00	4,88
② Guida completa avvitature in serie.	TKSE 2500 Q, 6790	1	1	49261082	045242185375	4,00	4,88
Attacco magnetico per bit 1/4" (lunghezza 76 mm).	DWE 4000 Q, DWSE 4000 Q, 6743	1	1	48323065	045242128600	12,80	15,62
Attacco magnetico per bit 1/4" (lunghezza 76 mm). Da utilizzarsi insieme al 49261036.	TKSE 2500 Q, 6790	1	1	48323070	045242128655	13,80	16,84
Set di 3 pezzi attacco esagonale.	TKSE 2500 Q, 6790, TQSE 1200 Q, TQSE 2500 Q, 6580, 6581	3	1	49663004	045242207848	35,50	43,31
③ Contenente: attacco magnetico 6 / 8 / 10 mm.							
④ Caricatore a nastro		1	1	4933459202	4002395289974	152,20	185,68
⑤ Bit PH2 lunghezza 148 mm M18 FSG.		3	1	4932459393	4058546010546	10,90	13,30
⑥ Portabit magnetico lunghezza 75 mm per M18 FSG.		1	1	4932459394	4058546010553	11,70	14,27
⑦ Mandrino decentrato 1/4" hex M12FPDX		1	1	4932464481	4058546224264	53,80	65,64
⑧ Mandrino angolare 1/4" hex M12FPDX permette di effettuare applicazioni in spazi ristretti (testa angolare a 90°). 12 posizioni diverse. Attacco 1/4" hex.		1	1	4932464480	4058546224257	53,80	65,64
⑨ Mandrino autoserrante da 13 mm per M12 FPD.		1	1	4932464479	4058546224240	28,10	34,28
⑩ Set 4 ugelli per M12™ BPRT (2.4,3.2,4.0,4.8mm)		4	1	48540100	045242504466	20,50	25,01
⑪ Estensione da 152 mm per la rivettatrice M12BPRT		3	1	48950100	045242504459	35,90	43,80
⑫ M12 BDDX-OA – Mandrino decentrato attacco 1/4" HEX		1	1	4932430432	4002395380930	46,10	56,24
⑬ M12 BDDX-RAA – Mandrino Angolare attacco 1/4" HEX		1	1	4932430433	4002395380947	56,40	68,81



Impugnature laterali

Descrizione	Quantità confezione	Min. quantità ordinabile	Codice prodotto	Codice EAN	Prezzo Listino IVA escl. (€)	Prezzo Listino IVA incl. (€)
① Impugnatura supplementare con limitatore di profondità per tutti con diametro collare =80 pari a 43 mm.	1	1	4932373725	4002395352647	12,80	15,62
② Impugnatura supplementare con limitatore di profondità per tutti i trapani e i trapani a percussione con Ø collare=80 pari a 43 mm e lunghezza di 13 mm.	1	1	4932364149	4002395342198	27,50	33,55



Cavi QUIK-LOK

Lunghezza cavo (m)	Versioni per nazione	Quantità confezione	Min. quantità ordinabile	Codice prodotto	Codice EAN	Prezzo Listino IVA escl. (€)	Prezzo Listino IVA incl. (€)
4	EU	1	1	4932373502	4002395351725	25,70	31,35
10	EU	1	1	4932373503	4002395351732	41,90	51,12
4	CH	1	1	4932373504	4002395351749	29,50	35,99
4	GB	1	1	4932373508	4002395351787	52,40	63,93
6	EU	1	1	4932364483 ¹	4002395337620	39,40	48,07
Kit di riparazione cavo Quik-lok.		1	1	4931380758	4002395714551	13,80	16,84



¹Resistente all'acido. Non riparabile.

Dispositivo a squadra

Converte il trapano HDE 13 RQD di MILWAUKEE® in trapano ad angolo.

Usato per avvitare in spazi stretti.

Testata ruotabile a 360 gradi.

Due velocità: 1. Basso: perdita di velocità del 30% che aumenta la coppia del 50% 2. Alta: la velocità aumenta del 50%.

Descrizione	Quantità confezione	Min. quantità ordinabile	Codice prodotto	Codice EAN	Prezzo Listino IVA escl. (€)	Prezzo Listino IVA incl. (€)
Dispositivo a squadra.	1	1	48062871	045242088812	199,90	243,88

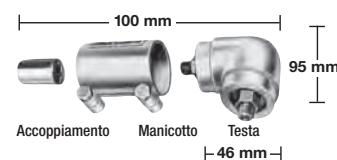

Testa girevole a 360°, può essere bloccato a tenuta in qualsiasi posizione.

Accessori di sistema - Avvitatori ad impuls

Descrizione	Quantità confezione	Min. quantità ordinabile	Codice prodotto	Codice EAN	Prezzo Listino IVA escl. (€)	Prezzo Listino IVA incl. (€)
Attacco per bussola – Tipo quadrato. La bussola viene trattenuta sino a che l'attacco è inserito.	1	1	49170405	045242178919	4,60	5,61

Descrizione	Quantità confezione	Min. quantità ordinabile	Codice prodotto	Codice EAN	Prezzo Listino IVA escl. (€)	Prezzo Listino IVA incl. (€)
Rivestimento in gomma per M18 CIW, M18 FIW	1	1	49162754	045242320455	47,30	57,71
Rivestimento in gomma per M18 CHIW 12, M18 CHIW 34 & M28 CHIW	1	1	49162763	045242324255	77,00	93,94
Rivestimento in gomma per M18 FMTIWP	1	1	49162861	045242510146	51,30	62,59
Rivestimento in gomma per M18 FHIWP12.	1	1	49162766	045242506415	51,30	62,59
Rivestimento in gomma per M18 FHIWF12.	1	1	49162767	045242506422	51,30	62,59
Rivestimento in gomma per M18 FIW2F & M18 FIW2P	1	1	4932478770	4058546360528	51,50	62,83
Rivestimento in gomma per M18 ONEFHIWF1	1	1	4932478760	4058546360429	69,30	84,55
Rivestimento in gomma per M18 FMTIW2F & M18 FMTIW2P	1	1	4932478771	4058546360535	51,50	62,83
Rivestimento in gomma per M12 FWF	1	1	4932478758	4058546360405	33,80	41,24



Mandrini a cremagliera

Apertura mandrino (mm)	Attacco mandrino trapano	Dispositivo di sicurezza	Vite di sicurezza	Trapano rotativo	Trapano a percussione	Trapano a batteria	Chiave mandrino	Quantità confezione	Min. quantità ordinabile	Codice prodotto	Codice EAN	Prezzo Listino IVA escl. (€)	Prezzo Listino IVA incl. (€)
1.5-13	1/2" x 20	✓	✓	✓	✓	✓	A	1	1	4932267980	4002395300488	21,60	26,35
1.0-16	Taper B16			✓			C	1	1	4932127010	4002395306169	78,20	95,40
3.0-16	M18x2.5	✓	✓	✓	✓		C	1	1	4932320014	4002395310784	63,30	77,23



Mandrini a cremagliera - specifici

Apertura mandrino (mm)	Attacco mandrino trapano	Compatibile con avvitatori	Vite di sicurezza	Chiave mandrino	Quantità confezione	Min. quantità ordinabile	Codice prodotto	Codice EAN	Prezzo Listino IVA escl. (€)	Prezzo Listino IVA incl. (€)
1.0-10	3/8" x 24	HDE 6 RQ	✓	H	1	1	48660817	045242155705	30,20	36,84
2.0-13	1/2" x 20	HDE 13 RQD	✓	K	1	1	48661355	045242156542	47,60	58,07



Mandrini a cremagliera - attacco 1/4" Hex

Apertura mandrino (mm)	Attacco mandrino trapano	Trapano a batteria	Chiave mandrino	Quantità confezione	Min. quantità ordinabile	Codice prodotto	Codice EAN	Prezzo Listino IVA escl. (€)	Prezzo Listino IVA incl. (€)
1.0-10	1/4" Hex	✓	A	1	1	4932314867	4002395300112	22,70	27,69



Chiavi per mandrini a cremagliera

Descrizione	Tipo	Riferimento numero	Quantità confezione	Min. quantità ordinabile	Codice prodotto	Codice EAN	Prezzo Listino IVA escl. (€)	Prezzo Listino IVA incl. (€)
① Chiave mandrino.	A	S2A	1	1	4932221378	4002395302765	3,00	3,66
	B	S2AT	1	1	4932310612	4002395309177	5,70	6,95
	C	S3T	1	1	4932221379	4002395306381	6,70	8,17
	D	S14	1	1	4932304684*	4002395300105	4,60	5,61
	E	S4	1	1	4932221380	4002395306398	13,20	16,10
	G	S2	1	1	4932319995	4002395303724	2,80	3,42
	H		1	1	48663350	045242157600	6,90	8,42
	J		1	1	48663240	045242157501	7,70	9,39
	K		1	1	48663280	045242157556	6,40	7,81
	② Codolo per mandrino conico B16.	MT3 - B16		1	1	4932117042	4002395305834	20,80
Espulsore DIN 317 grandezza 3.			1	1	4932604226	4002395311248	12,40	15,13



* Fino ad esaurimento scorte

Mandri autoserranti

Mandri autoserranti

Apertura mandrino (mm)	Ricezione	Dispositivo di sicurezza	Vite di sicurezza	Trapano rotativo	Trapano a percussione	Trapano a batteria	Quantità confezione	Min. quantità ordinabile	Codice prodotto	Codice EAN	Prezzo Listino IVA escl. (€)	Prezzo Listino IVA incl. (€)
1.0-10	3/8" x 24		✓	✓		✓	1	1	4932349457	4002395318155	31,30	38,19
1.0-10	1/2" x 20	✓	✓	✓	✓	✓	1	1	4932364382	4002395337675	35,20	42,94
1.5-13	1/2" x 20	✓		✓	✓	✓	1	1	4932376531	4002395346332	44,10	53,80
1.5-13	1/2" x 20	✓	✓	✓	✓	✓	1	1	4932376533	4002395346349	46,20	56,36
1.5-13	1/2" x 20	✓		✓	✓	✓	1	1	4932364265 ¹	4002395334056	54,70	66,73
1.5-13	1/2" x 20	✓	✓	✓	✓	✓	1	1	4932364267	4002395334070	55,90	68,20

¹ Qualità industriale



Mandri autoserranti per utensili FIXTEC (con blocco del mandrino)

Apertura mandrino (mm)	Ricezione	Dispositivo di sicurezza	Vite di sicurezza	Trapano rotativo	Trapano a percussione	Trapano a batteria	Quantità confezione	Min. quantità ordinabile	Codice prodotto	Codice EAN	Prezzo Listino IVA escl. (€)	Prezzo Listino IVA incl. (€)
1.0-10	3/8" x 24	✓	✓	✓	✓	✓	1	1	4932371018	4002395339365	29,50	35,99
1.0-10	1/2" x 20	✓	✓	✓	✓	✓	1	1	4932372443	4002395345458	38,80	47,34
1.5-13	1/2" x 20	✓	✓	✓	✓	✓	1	1	4932371913	4002395345366	55,40	67,59
1.5-13	3/8" x 24	✓	✓	✓	✓	✓	1	1	4932399492	4002395361137	54,20	66,12
1.5-13	9/16" x 18	✓	✓	✓	✓	✓	1	1	4932478806 ¹	4058546360887	67,50	82,35

¹ Adatto per M18 FDD(2)/ M18 FPD(2)



Mandri autoserranti industriali per trapani a percussione

Apertura mandrino (mm)	Ricezione	Dispositivo di sicurezza	Trapano rotativo	Trapano a percussione	Trapano a batteria	Quantità confezione	Min. quantità ordinabile	Codice prodotto	Codice EAN	Prezzo Listino IVA escl. (€)	Prezzo Listino IVA incl. (€)
1.0-13	1/2" x 20	✓	✓	✓		1	1	4932364266	4002395334063	98,80	120,54



Mandri autoserranti - specifici

Apertura mandrino (mm)	Ricezione	Specifiche macchina	Dispositivo di sicurezza	Trapano rotativo	Vite di sicurezza	Quantità confezione	Min. quantità ordinabile	Codice prodotto	Codice EAN	Prezzo Listino IVA escl. (€)	Prezzo Listino IVA incl. (€)
① 1.0-10	1/2" x 20	HDE 10 RQX			✓	1	1	48661520	045242156795	49,10	59,90
① 1.5-13	1/2" x 20	HDE 13 RQX			✓	1	1	42660755	4002395891436	60,30	73,57
② 1.5-13	FIXTEC		✓	✓		1	1	4932399214	4002395358236	78,90	96,26
③ 1.0-10	FIXTEC	M12 BDDX		✓		1	1	4932430444	4002395381050	26,20	31,96



Accessori di sistema - Smrigliatrici

Descrizione	Compatibile con smerigliatrici 115mm	Compatibile con smerigliatrici 125mm	Compatibile con smerigliatrici 150mm	Compatibile con smerigliatrici 180mm	Compatibile con smerigliatrici 230mm	Quantità confezione	Min. quantità ordinabile	Codice prodotto	Codice EAN	Prezzo Listino IVA escl. (€)	Prezzo Listino IVA incl. (€)
① Flangia di fissaggio con filetto M 14.	✓	✓	✓	✓	✓	1	1	4932345628	4002395313105	7,40	9,03
② Flangia di fissaggio.	✓	✓	✓	✓	✓	1	1	4932449324	4002395245185	7,40	9,03
③ Chiave dritta a forcella.	✓	✓	✓	✓	✓	1	1	4932367712	4002395338467	5,00	6,10
④ Chiave fissa doppia SW 17/24.	✓	✓	✓	✓	✓	1	1	4932345710	4002395307722	15,00	18,30
⑤ Chiave a due fori a gomito per spazzole in filo d'acciaio.				✓	✓	1	1	4932371469	4002395342181	5,80	7,08
⑥ Griglie di protezione. A protezione del motore dalle polveri abrasive.		✓	✓			1	1	4932329397	4002395303892	15,40	18,79
				✓	✓	2	1	4932326525	4002395303311	17,80	21,72
Impugnatura laterale.	✓	✓	✓			1	1	4932409546	4002395370870	7,30	8,91
⑦ Impugnatura antivibrazione AVS.				✓	✓	1	1	4931433531	4002395889259	5,70	6,95
	✓	✓	✓	✓ ¹	✓	1	1	4932399991	4002395366507	24,60	30,01
				✓	✓	1	1	4932399992	4002395366514	24,60	30,01
Protezione per le mani.						1	1	4932378478	4002395347353	7,70	9,39
Set di flangie. Adatta solo per AGV 16-180 QXC.		Adatta per WS 2300 (versione australiana)				3	1	4932351632	4002395321636	76,10	92,84
Dadi M 14 (345629), Flangia (371404), Dado largo (367952).											

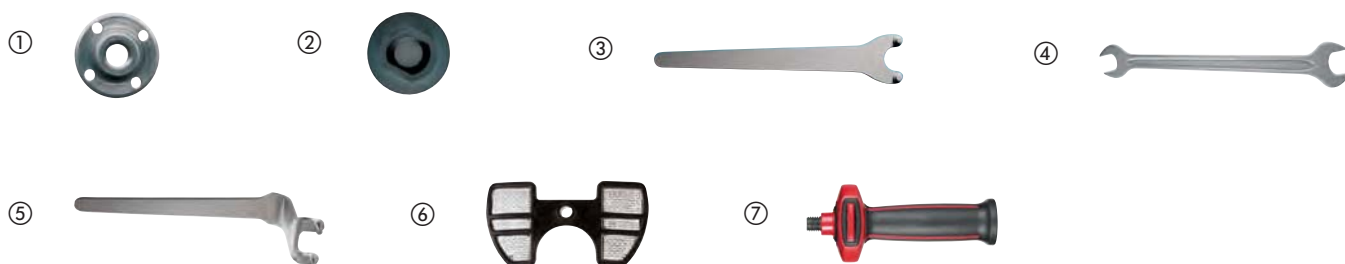

Platello in plastica flessibile

Descrizione	Alesaggio (mm)	Ø (mm)	Compatibile con smerigliatrici 115mm	Compatibile con smerigliatrici 125mm	Compatibile con smerigliatrici 180mm	Compatibile con smerigliatrici 230mm	Quantità confezione	Min. quantità ordinabile	Codice prodotto	Codice EAN	Prezzo Listino IVA escl. (€)	Prezzo Listino IVA incl. (€)
Platello in plastica flessibile.	14.2	110	✓				1	1	4932345760	4002395313488	12,60	15,37
Completo di flangia per il fissaggio filetto M 14.	14.2	125		✓			1	1	4932345761	4002395313495	13,60	16,59
	14.2	170			✓		1	1	4932345758	4002395313501	19,10	23,30
	22.2	170			✓		1	1	4932352744	4002395374021	25,00	30,50
Ricambio flangia fissaggio con filetto M14.			✓	✓	✓	✓	1	1	4932345627	4002395313112	8,30	10,13

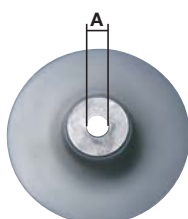

Cuffia aspirazione

Descrizione	Compatibile con smerigliatrici 115mm	Compatibile con smerigliatrici 125mm	Compatibile con smerigliatrici 180mm	Compatibile con smerigliatrici 230mm	Quantità confezione	Min. quantità ordinabile	Codice prodotto	Codice EAN	Prezzo Listino IVA escl. (€)	Prezzo Listino IVA incl. (€)
<p>① Cuffia taglio DEC125 - Regolazione profondità senza attrezzi da 5 - 28 mm Compatibile con la linea smerigliatrici AG(V)12 e AGV15 Ø 115 e 125 mm e smerigliatrici FUEL[™]. Attacco estrazione compatibile con l'adattatore fornito nell'aspiratore MILWAUKEE[®] Classe M AS300 EMAC.</p>	✓	✓			1	1	4932430467	4002395381289	142,10	173,36
<p>② Cuffia levigatura DEG125 - Compatibile con la linea smerigliatrici AG(V)12 e AGV15 Ø 125 mm e smerigliatrici FUEL[™]. Fornita con impugnatura supplementare a D. Calotta frontale rimovibile per lavorare a filo. Attacco estrazione compatibile con l'adattatore fornito nell'aspiratore MILWAUKEE[®] Classe M AS300 EMAC.</p>		✓			1	1	4932430468	4002395381296	171,10	208,74
<p>③ Cuffia per aspirazione polveri disponibile con carter con chiave e connessione rapida per aspirazione. Compatibile con AG 22.</p>			✓	✓	1	1	4932459340	4058546010010	249,10	303,90
<p>③ Cuffia per aspirazione polveri per taglio disponibile 2 carter senza chiave e connessione rapida per aspirazione. Compatibile con AGV 22, AGVK 24 (PRC) e AG 21, AG 24 (CZW) e smerigliatrice a batteria M18 FLAG230 XPDB Non compatibile con smerigliatrici grandi con sistema autobalancer.</p>			✓	✓	1	1	4932459341	4058546010027	249,10	303,90



Accessori di sistema - Smerigliatrici diritte

Descrizione	Compatibile con smerigliatrici diritte	Quantità confezione	Min. quantità ordinabile	Codice prodotto	Codice EAN	Prezzo Listino IVA escl. (€)	Prezzo Listino IVA incl. (€)
Ø 3 mm.	DGL 34,DGL 30 E, DG 30 E,PSG 12, PSG 14.4 PP,HD18 SG	1	1	4932308974	4002395309092	32,10	39,16
Ø 3 mm.	M18 FDG	1	1	4932471202	4058546288303	22,60	27,57
Ø 6,35 mm (1/4).	PSG 14.4 PP,HD18 SG, PSG 12,DG 30 E, DGL 30 E,DGL 34	1	1	4932313192	4002395302833	21,90	26,72
Ø 6 mm.	DG 7 E	1	1	4931391453	4002395734818	16,20	19,76
Ø 6 mm.	DG 14-50 Q	1	1	48660978	045242155620		
Ø 8 mm.	DGL 34,DGL 30 E, DG 30 E,PSG 12, PSG 14.4 PP,HD18 SG, V 28 SG	1	1	4932313190	4002395302840	21,50	26,23
Ø 8 mm.	DG 7 E	1	1	4931391452	4002395734801	21,30	25,99
Ø 6 mm (1/4)	DGL 34,DGL 30 E, DG 30 E,PSG 12, PSG 14.4 PP,HD18 SG	1	1	4932313194	4002395302857	19,30	23,55
① Rivestimento in gomma per M12 FDGA	M12 FDGA	1	1	4932478759	4058546360412	33,80	41,24



Accessori di sistema - Cesoi

Descrizione	Compatibile con piatto cesoia	Quantità confezione	Min. quantità ordinabile	Codice prodotto	Codice EAN	Prezzo Listino IVA escl. (€)	Prezzo Listino IVA incl. (€)
Pistone per lama. Per inserimento lama.	PPS 12	1	1	4932308837	4002395311583	44,50	54,29
Banco di taglio con quattro lame.	KS 2.5,S 2.5	1	1	4932430171	4002395378326	46,50	56,73
	PPS 12	1	1	4932308838	4002395309085	46,70	56,97
Lama centrale.	SMC 1.2 Q	1	1	48440150	045242140701	61,30	74,79
Lama sinistra.	SMC 1.2 Q	1	1	48440160	045242140756	57,20	69,78
Lama destra.	SMC 1.2 Q	1	1	48440170	045242140800	57,20	69,78
Attacco a strappo 3/32".	SMC 1.2 Q	1	1	49960070	045242221554	0,60	0,73
Sostituzione della testa completa.	SMC 1.2 Q	1	1	48080500	045242089253	250,00	305,00



Accessori di sistema - Roditrici

Descrizione	Compatibile con roditrice	Quantità confezione	Min. quantità ordinabile	Codice prodotto	Codice EAN	Prezzo Listino IVA escl. (€)	Prezzo Listino IVA incl. (€)
Punzone.	KN 2 PN 14.4, PN 12,N 2	1	1	4932430172	4002395378333	120,30	146,77
Matrice.	KN 2 PN 14.4, PN 12,N 2	1	1	4932279565	4002395308521	114,10	139,20
Matrice speciale per lamiera ondulata e tradizionale, massima capacità 1,5 mm.	KN 2 PN 14.4, PN 12,N 2	1	1	4932279498	4002395308514	121,60	148,35



Lucidatrici - Accessori di Sistema

Accessori pulitura - Sistema velcro - Ø 125 mm

Descrizione	Ø (mm)	Altezza (mm)	Quantità confezione	Min. quantità ordinabile	Codice prodotto	Codice EAN	Prezzo Listino IVA escl. (€)	Prezzo Listino IVA incl. (€)
<p>① Platorello per lucidatura con attacco M14 con design piatto e flessibile. Basse vibrazioni permette un lavoro preciso su superfici piane e curve.</p>	125		1	1	4932430394	4002395380558	35,50	43,31
<p>② Caratteristiche: Cuffia in lana 100% naturale, molto morbida e soffice, velcro.</p>	135	25	1	1	4932430395	4002395380565	26,20	31,96
<p>③ Spugna dura per la rimozione massima delle paste di ricondizionamento, rimozione graffi profondi e lucidatura superfici laccate.</p>	145	30	1	1	4932430396	4002395380572	23,20	28,30
<p>④ Spugna morbida adatta per lucidatura fine con composti come creme/cera per eliminare i graffi molto sottili e ologrammi (turbini).</p>	145	30	1	1	4932430397	4002395380589	16,80	20,50
<p>⑤ Panno in microfibra molto morbido per rifinire la lucidatura. Con buone proprietà di assorbimento perfettamente adatta per la rifinitura finale e la rimozione di macchie d'acqua da superfici delicate. Lavabile in lavatrice a 30° senza ammorbidente.</p>	400 x 400		1	1	4932430398	4002395380596	16,80	20,50
<p>⑥ Pasta lucidante M-Cut 1500 (fialone 250ml). Pasta a grana grossa 1500 smalto per la rimozione di graffi profondi senza danneggiare la vernice. Adatto per la rimozione di grani di polvere, trama a buccia d'arancia, vernice e graffi profondi. Privo di cera, silicone e solventi tossici. Raccomandato per un uso con spugna dura (4932 430396) e cuffia in pelle di agnello (4932 430395).</p>			1	1	4932430475	4002395381364	49,40	60,27
<p>⑦ Pasta lucidante M-Wax 6000 Premium high-tech (fialone 250 ml) Cera grana 6000 per la rimozione di graffi sottili e la sigillatura della vernice in un solo passaggio. Eccellenti prestazioni nella rimozione di piccoli graffi/ologrammi/turbini. Contiene cera di carnuba brasiliana per un effetto lucidante a specchio e una lunga durata. Privo di Silicone. Raccomandato per un uso con spugna morbida (4932 430397) e panno in microfibra (4932 430398).</p>			1	1	4932430476	4002395381371	39,30	47,95

①



②



③



④



⑤



⑥



⑦



Accessori speciali di pulitura - sistema velcro

Descrizione	Ø (mm)	Altezza (mm)	Quantità confezione	Min. quantità ordinabile	Codice prodotto	Codice EAN	Prezzo Listino IVA escl. (€)	Prezzo Listino IVA incl. (€)
<p>Platorello sistema velcro. Caratteristiche: Filetto M 14, resistente agli urti, base in schiuma soffice e flessibile, velcro. Applicazioni: Base del Sistema Velcro, cui possono essere applicati dischi in feltro, pelle d'agnello, spugne, etc.</p>	150	25	1	1	4932373161	4002395347285	35,50	43,31
<p>Disco in feltro. Caratteristiche: Molto morbido, in materiale morbido ed assorbente, velcro. Applicazioni: Ideale per la seconda lucidatura di vernici nuove, metalli non ferrosi e acciaio inox. Può anche essere utilizzato per stendere le cere di lucidatura. Necessario platorello sistema Velcro.</p>	150	50	1	1	4932373163	4002395347902	9,20	11,22
<p>Cuffia in pelle d'agnello. Caratteristiche: Cuffia in lana naturale, molto morbida e soffice, velcro. Applicazioni: Ideale per finiture extra lucide. Necessario platorello sistema Velcro.</p>	150	25	1	1	4932373164	4002395347926	21,70	26,47
<p>Spugna dura. Caratteristiche: per la rimozione massima delle paste di ricondizionamento, rimozione graffi profondi e lucidatura superfici lacc</p>	150	50	1	1	4932373165	4002395347940	17,60	21,47
<p>Spugna medio-dura. Caratteristiche: Spugna con durezza media, microporosa e arrotondata, velcro. Applicazioni: Ideale per ridare lucentezza alle vernici esposte alle intemperie. Necessario platorello sistema Velcro.</p>	150	50	1	1	4932373186	4002395347964	17,80	21,72



Accessori speciali di pulitura per M12BPS

Descrizione	Ø (mm)	Altezza (mm)	Quantità confezione	Min. quantità ordinabile	Codice prodotto	Codice EAN	Prezzo Listino IVA escl. (€)	Prezzo Listino IVA incl. (€)
<p>Platorello. Filetto M9 x 0,75. Fissaggio tramite velcro. Per utilizzo con spugne e carte abrasive.</p>	76		1	1	4932430488	4002395381494	10,70	13,05
<p>Spugna dura - gialla. Spugna a consistenza dura per uso con paste aggressive per la rimozione di graffi profondi. Fissaggio tramite velcro.</p>	75	25	1	1	4932430489	4002395381500	7,30	8,91
<p>Spugna morbida - bianca. Spugna a consistenza morbida per uso con paste a grana fine per la rimozione di graffi leggeri. Fissaggio tramite velcro.</p>	80	25	1	1	4932430490	4002395381517	7,00	8,54
<p>Cuffia in pelle di agnello. Fissaggio tramite velcro. Per utilizzo con platorelli per lucidatura e per abrasivi.</p>	80		1	1	4932430838	4002395385003	14,20	17,32
<p>Platorello in fibra. Per dischi abrasivi 3M Roloc. Filetto: M9 x 0,75 Filetto zigrinato per fissare abrasivi flessibili e prodotti di finitura di superficie per le applicazioni di levigatura grossolane, come la rimozione di ruggine. Ideale per la levigatura di aree piccole e scomode da raggiungere come saldature e passaruota.</p>	46		1	1	4932430492	4002395381531	9,90	12,08



Levigatrici - Accessori di Sistema

Accessori di sistema - Levigatrici rotoorbitali

Descrizione	Ø (mm)	Compatibile con levigatrice orbitale	Quantità confezione	Min. quantità ordinabile	Codice prodotto	Codice EAN	Prezzo Listino IVA escl. (€)	Prezzo Listino IVA incl. (€)
① Platorello Ø 125 mm, 8 fori. Completo di protezione in gomma.	125	ROS 125 E	2	1	4932430091	4002395377527	31,00	37,82
① Platorello Ø 150 mm, 6 fori. Completo di protezione in gomma.	150	TXE 150, ROS 150 E	2	1	4932357591	4002395343317	31,00	37,82
		ROS 150 E-2			4932430145	4002395378067	30,00	36,60
Include supporto sacchetti + sacchetto.	125	ROS 125 E	1	1	4931435448	4002395889563	4,80	5,86
	150	ROS 150	1	1	4931435911	4002395874729	11,30	13,79
Sacchetti carta per sistema Clean Line 4932345544.		TXE 150, TX 125, ROS 150 E	5	1	4931442873	4002395247882	25,60	31,23
Supporto per sacchetto filtrante 4932313096.	125/150	ROS 150 E, TXE 150	1	1	4931329719	4002395610938	4,30	5,25
② Cuffia in pelle d'agnello. Caratteristiche: Cuffia in lana naturale, molto morbida e soffice, velcro. Applicazioni: Ideale per finiture extra lucide. Necessario platorello sistema Velcro.	150	ROS 150, ROS 150 E, TXE 150	1	1	4932373164	4002395347926	21,70	26,47
③ Caratteristiche: Cuffia in lana 100% naturale, molto morbida e soffice, velcro.	135	TX 125, ROS 125 E	1	1	4932430395	4002395380565	26,20	31,96
④ Spugna dura. Caratteristiche: per la rimozione massima delle paste di ricondizionamento, rimozione graffi profondi e lucidatura superfici lacc.	150	TXE 150, ROS 150 E, ROS 150	1	1	4932373165	4002395347940	17,60	21,47
⑤ Spugna dura per la rimozione massima delle paste di ricondizionamento, rimozione graffi profondi e lucidatura superfici laccate.	145	TX 125, ROS 125 E	1	1	4932430396	4002395380572	23,20	28,30

①



②



③



④



⑤



Accessori di sistema - Levigatrici orbitali

Descrizione	Compatibile con levigatrici orbitali	Quantità confezione	Min. quantità ordinabile	Codice prodotto	Codice EAN	Prezzo Listino IVA escl. (€)	Prezzo Listino IVA incl. (€)
Sacchetti carta per sistema Clean Line 4932345544.	VSS 20,VSSE 20, VSS 22,VSSE 22, VS 230,VSS 260, VSSE 260	5	1	4931442873	4002395247882	25,60	31,23



Accessori di sistema - Levigatrici a delta

Descrizione	Compatibile con levigatrici a delta	Quantità confezione	Min. quantità ordinabile	Codice prodotto	Codice EAN	Prezzo Listino IVA escl. (€)	Prezzo Listino IVA incl. (€)
Sacchetto raccogli-polvere in tessuto robusto.	VS 11 D,FS 2, FS 2 D	1	1	4932351675	4002395320103	23,20	28,30



Accessori di sistema - Levigatrici a nastro

Descrizione	Compatibile con le levigatrici a nastro	Quantità confezione	Min. quantità ordinabile	Codice prodotto	Codice EAN	Prezzo Listino IVA escl. (€)	Prezzo Listino IVA incl. (€)
Sacchetto raccogli polvere. (Ricambio)	BS 100 S,BS 100 LE	1	1	4932336597	4002395311026	24,10	29,40
Coppia di morsetti per levigatrice a nastro MILWAUKEE®.		2	1	4932459653	4058546028251	50,00	61,00



Seghe a nastro - Accessori di Sistema

Copertura lame seghe a nastro

Sicurezza: protegge l'utente dalle lesioni impedendo qualsiasi accesso alla lama.

Durabilità di Jobsite Armor[™] - Il materiale composito assorbe gli impatti e proteggono lo strumento.

Protezione dai detriti - La copertura protegge la lama e le puleggie dai detriti e influiscono sulle prestazioni complessive della macchina e della lama.

Installazione e rimozione senza attrezzi in pochi secondi.

Prolunga la durata della lama proteggendola da oggetti esterni.



Descrizione	Quantità confezione	Min. quantità ordinabile	Codice prodotto	Codice EAN	Prezzo Listino IVA escl. (€)	Prezzo Listino IVA incl. (€)
① Copertura per sega a nastro HD18 BS	1	1	4932471458	4058546290863	99,90	121,88
② Copertura per sega a nastro M18 FBS85	1	1	4932472241	4058546326371	99,90	121,88
③ Copertura per sega a nastro M18 CBS125 & BS 125	1	1	4932471459	4058546290870	99,90	121,88



Accessori di sistema - Seghe circolari

Descrizione	Compatibile con seghe circolari	Quantità confezione	Min. quantità ordinabile	Codice prodotto	Codice EAN	Prezzo Listino IVA escl. (€)	Prezzo Listino IVA incl. (€)
Raccordo d'aspirazione .	PCS 55	1	1	4932369282	4002395338412	23,50	28,67
Chiave a forcella. Per il cambio delle lame sega circolare.	CS 55, HK 46 N, SCS 65 Q, CS 75, PCS 55, HKS 75, HK 75 A, HKS 85, PMS 18	1	1	4932371469	4002395342181	5,80	7,08
Guida parallela / a squadra.	SCS 65 Q	1	1	49224146	045242181896	24,00	29,28
Valigetta di trasporto in plastica.	SCS 65 Q	1	1	201672001	4002395840519	24,00	29,28
① Sistema estrazione polveri per MS216.		1	1	4932430005	4002395376667	29,20	35,62
② Guida parallela GRU1400. Fornita in pratica borsa. Possibilità di montarla direttamente su CS 85 CBE.		1	1	4932451265	4002395170197	122,20	149,08
Connettore		1	1	4932352559	4002395372171	167,40	204,23
Strisce di gomma nera.		1	1	4931433774	4002395887620	39,80	48,56



Accessori di sistema - Intestatrici lamellari

Descrizione	Compatibile con intestatrici lamellari	Quantità confezione	Min. quantità ordinabile	Codice prodotto	Codice EAN	Prezzo Listino IVA escl. (€)	Prezzo Listino IVA incl. (€)
Lama a 6 denti 100 x 22,2 mm.	LF 650 PJ 710	1	1	4932361072	4002395326679	55,70	67,95
Supporto per sacchetto (cod. 4931443873).	LF 650 PJ 710	1	1	4931442872	4002395247899	3,90	4,76
Sacchetti carta per sistema Clean Line 4932345544.	LF 650 PJ 710	5	1	4931442873	4002395247882	128,10	156,28
Chiave a forcella.	LF 650 PJ 710	1	1	4932345712	4002395305551	25,60	31,23



Accessori di sistema - Piale

Descrizione	Tutti i pianetti 82 e 102mm	Quantità confezione	Min. quantità ordinabile	Codice prodotto	Codice EAN	Prezzo Listino IVA escl. (€)	Prezzo Listino IVA incl. (€)
Guida parallela.	✓	1	1	4932274071*	4002395300358	44,90	54,78
Guida di profondità di battuta. Per modelli H 750 /PR 2.5-102 PR 3-82.	✓	1	1	4932274069	4002395300129	8,40	10,25

Accessori di sistema - Piale

Descrizione	Larghezza (mm)	Compatibile con pialletti	Quantità confezione	Min. quantità ordinabile	Codice prodotto	Codice EAN	Prezzo Listino IVA escl. (€)	Prezzo Listino IVA incl. (€)
Lame reversibili al tungsteno 2 pezzi, utilizzabili da entrambi i lati, adatte per truciolato, pannelli di masonite e per tutti i tipi di legno, morbidi e duri.	82 mm	M18 BP, H 500, H 750	2	1	4932273484	4002395300150	16,10	19,64
	102 mm	HB 750, HBE 800	2	1	4932316243	4002395300167	22,40	27,33



Accessori di sistema - Elettrofresatrici

Descrizione	Compatibile con elettrofresatrici	Quantità confezione	Min. quantità ordinabile	Codice prodotto	Codice EAN	Prezzo Listino (Iva Escl.)	Prezzo Listino IVA incl. (€)
Pinza di serraggio.							
Massima precisione rispetto all'asse di rotazione.							
Ø 3 mm.	OFE 710, OFE 630	OFS 450	1	1	4932308974	4002395309092	32,10 / 39,16
Ø 6 mm (1/4")	OFE 710, OFE 630	OFS 450	1	1	4932313194	4002395302857	19,30 / 23,55
① Ø 6,35 mm (1/4").	OFE 710, OFE 630	OFS 450	1	1	4932313192	4002395302833	21,90 / 26,72
Ø 8 mm.	OFE 710, OFE 630	OFS 450	1	1	4932313190	4002395302840	21,50 / 26,23
② Base decentrata per fresare vicino ad ostacoli	M18 FTR	1	1	4932471946	4058546298456	175,00	213,50
③ Set frese 12pz gambo 8 mm		12	1	4932451668	4002395275564	150,00	183,00

①



②



③



Prodotti da Esterno - Accessori di Sistema

Elettrosega

Descrizione	kerf [mm]	Collegamento guida	Passo (mm)	Quantità confezione	Min. quantità ordinabile	Codice prodotto	Codice EAN	Prezzo Listino IVA escl. (€)	Prezzo Listino IVA incl. (€)
Catena 16" / 406.4 mm	1.1	56	9.5 (3/8")	1	1	4932464873	4058546228187	30,80	37,58
Catena 12" / 304.8 mm	1.1	45	9.5 (3/8")	1	1	4932471385	4058546290139	30,80	37,58
Catena 10" / 254 mm	1.1	40	9.5 (3/8")	1	1	4932471329	4058546289577	22,00	26,84
Catena 6" / 152 mm	1.1	28	9.5 (3/8")	1	1	4932478427	4058546346188	20,00	24,40



Accessori di sistema - Taglibordi

Descrizione	Quantità confezione	Min. quantità ordinabile	Codice prodotto	Codice EAN	Prezzo Listino IVA escl. (€)	Prezzo Listino IVA incl. (€)
Filo 2 mm x 45 m	1	12	49162712	045242493906	47,00	57,34
Filo 2.4 mm x 76 m	1	10	49162713	045242493913	49,80	60,76
Bobina di ricambio decespugliatore con auto-feed (include 49162712)	1	1	49162714	045242006458	51,90	63,32



Lama rifilabordi

Lama di ricambio M18 FOPH-EA.
Lunghezza lama 20.3 cm / 203mm

Descrizione	Lunghezza (mm)	Quantità confezione	Min. quantità ordinabile	Codice prodotto	Codice EAN	Prezzo Listino IVA escl. (€)	Prezzo Listino IVA incl. (€)
Lama rifilabordi	203	1	1	4932471330	4058546289584	15,00	18,30



Crimpatrici - Accessori di Sistema

Accessori di sistema - Crimpatrici elettro-idrauliche

Tipo	Forma	Misura (mm ²)	Seri-grafatura del codice	Descrizione	Quantità confezione	Min. quantità ordinabile	Codice prodotto	Codice EAN	Prezzo Listino IVA escl. (€)	Prezzo Listino IVA incl. (€)
① NF C 20-130 per capicorda in rame.	Hex	16	16	NF22 Cu 16	1	1	4932451733	4002395276837	161,70	197,27
		25	25	NF22 Cu 25	1	1	4932451734	4002395276844	161,70	197,27
		35	35	NF22 Cu 35	1	1	4932451735	4002395276851	161,70	197,27
		50	50	NF22 Cu 50	1	1	4932451736	4002395276868	161,70	197,27
		70	70	NF22 Cu 70	1	1	4932451737	4002395276875	161,70	197,27
		95	95	NF22 Cu 95	1	1	4932451738	4002395276882	161,70	197,27
		120	120	NF22 Cu 120	1	1	4932451739	4002395276899	170,30	207,77
		150	150	NF22 Cu 150	1	1	4932451740	4002395277506	170,30	207,77
		185	185	NF22 Cu 185	1	1	4932451741	4002395277513	170,30	207,77
		240	240	NF22 Cu 240	1	1	4932451742	4002395277520	170,30	207,77
② DIN 46235 per capicorda a compressione in rame e connettori (DIN 46267)	Hex	6	5	DN22 Cu 6	1	1	4932464861	4058546228064	161,70	197,27
		10	6	DN22 Cu 10	1	1	4932464862	4058546228071	161,70	197,27
		16	8	DIN22 Cu 16	1	1	4932451744	4002395277551	161,70	197,27
		25	10	DIN22 Cu 25	1	1	4932451745	4002395277568	161,70	197,27
		35	12	DIN22 Cu 35	1	1	4932451746	4002395277575	161,70	197,27
		50	14	DIN22 Cu 50	1	1	4932451747	4002395277582	161,70	197,27
		70	16	DIN22 Cu 70	1	1	4932451748	4002395277599	161,70	197,27
		95	18	DIN22 Cu 95	1	1	4932451749	4002395278206	161,70	197,27
		120	20	DIN22 Cu 120	1	1	4932451750	4002395278213	170,30	207,77
		150	22	DIN22 Cu 150	1	1	4932451751	4002395278220	170,30	207,77
185	25	DIN22 Cu 185	1	1	4932451752	4002395278237	170,30	207,77		
240	28	DIN22 Cu 240	1	1	4932451753	4002395278244	170,30	207,77		
300	32	DIN22 Cu 300	1	1	4932451754	4002395278251	170,30	207,77		

①



②



Accessori di sistema - Crimpatrici elettro-idrauliche

Tipo	Forma	Misura (mm ²)	Serigrafatura del codice	Descrizione	Quantità confezione	Min. quantità ordinabile	Codice prodotto	Codice EAN	Prezzo Listino IVA escl. (€)	Prezzo Listino IVA incl. (€)
③	Capicorda tubolare e connettori.	Hex	16	R22 Cu 16	1	1	4932451755	4002395278268	161,70	197,27
			25	R22 Cu 25	1	1	4932451756	4002395278275	161,70	197,27
			35	R22 Cu 35	1	1	4932451757	4002395278282	161,70	197,27
			50	R22 Cu 50	1	1	4932451758	4002395278299	161,70	197,27
			70	R22 Cu 70	1	1	4932451759	4002395278909	161,70	197,27
			95	R22 Cu 95	1	1	4932451760	4002395278916	161,70	197,27
			120	R22 Cu 120	1	1	4932451761	4002395278923	170,30	207,77
			150	R22 Cu 150	1	1	4932451762	4002395278930	170,30	207,77
			185	R22 Cu 185	1	1	4932451763	4002395278947	170,30	207,77
			240	R22 Cu 240	1	1	4932451764	4002395278954	170,30	207,77
④	Terminali di rame senza saldatura (DIN 46234, DIN 46230, DIN 46341)	Mezzaluna con incavo	16	Q22 CU 16	1	1	4932451766	4002395278978	215,70	263,15
			25	Q22 CU 25	1	1	4932451767	4002395278985	215,70	263,15
			35	Q22 CU 35	1	1	4932451768	4002395278992	215,70	263,15
			50	Q22 CU 50	1	1	4932451769	4002395279609	215,70	263,15
			70	Q22 CU 70	1	1	4932451770	4002395279616	215,70	263,15
⑤	DIN Alluminio per capicorda in alluminio e connettori (DIN 46329, 46267 Parte 1 e 2, DIN EN 50182)	Hex	16/25	DIN22 AL 16/25	1	1	4932451771	4002395279623	161,70	197,27
			35	DIN22 AL 35	1	1	4932451772	4002395279630	161,70	197,27
			50	DIN22 AL 50	1	1	4932451773	4002395279647	161,70	197,27
			70	DIN22 AL 70	1	1	4932451774	4002395279654	161,70	197,27
			95/120	DIN22 AL 95/120	1	1	4932451775	4002395279661	170,30	207,77
			150	DIN22 AL 150	1	1	4932451776	4002395279678	170,30	207,77
			185	DIN22 AL 185	1	1	4932451777	4002395279685	170,30	207,77
240	DIN22 AL 240	1	1	4932451778	4002395279692	170,30	207,77			
⑥	Capicorda e connettori tubolari in rame come serie L	Hex	16	L22 Cu 16	1	1	4932464487	4058546224325	123,00	150,06
			25	L22 Cu 25	1	1	4932464488	4058546224332	123,00	150,06
			35	L22 Cu 35	1	1	4932464489	4058546224349	123,00	150,06
			50	L22 Cu 50	1	1	4932464490	4058546224356	123,00	150,06
			70	L22 Cu 70	1	1	4932464491	4058546224363	123,00	150,06
			95	L22 Cu 95	1	1	4932464492	4058546224370	123,00	150,06
			120	L22 Cu 120	1	1	4932464493	4058546224387	128,10	156,28
			150	L22 Cu 150	1	1	4932464494	4058546224394	128,10	156,28
			185	L22 Cu 185	1	1	4932464495	4058546224400	128,10	156,28
			240	L22 Cu 240	1	1	4932464496	4058546224417	128,10	156,28
⑦	Pre-arrottondamento di conduttori in alluminio e rame a forma triangolare.	Rotonda	16	RU22 Cu/Al 16	1	1	4932451780	4002395276912	184,40	224,97
			35/25	RU22 Cu35/AL25	1	1	4932451781	4002395276929	184,40	224,97
			50/35	RU22 Cu50/AL35	1	1	4932451782	4002395276936	184,40	224,97
			70/50	RU22 Cu70/AL50	1	1	4932451783	4002395276943	184,40	224,97
			95/70	RU22 Cu95/AL70	1	1	4932451784	4002395276950	184,40	224,97
			120/95	RU22 Cu120/AL95	1	1	4932451785	4002395276967	184,40	224,97
			150/120	RU22 Cu150/AL120	1	1	4932451786	4002395276974	184,40	224,97
			185/150	RU22 Cu185/AL150	1	1	4932451787	4002395276981	184,40	224,97
			240/185	RU22 Cu240/AL185	1	1	4932451788	4002395276998	184,40	224,97
⑧	Capicorda a C	Ovale	10	C22 Cu 10/C4	1	1	4932464863	4058546228088	140,90	171,90
			16	C22 Cu 16/C5	1	1	4932464864	4058546228095	140,90	171,90
			25	C22 Cu 25/C6	1	1	4932464865	4058546228101	140,90	171,90
			35	C22 Cu 50/C8C9	1	1	4932464866	4058546228118	140,90	171,90
⑨	Valigetta vuota porta matrici per M18 HCCT (matici possono essere comprate separatamente)				1	1	4932459339	4058546010003	30,80	37,58

③



④

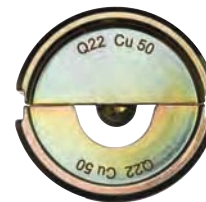

⑤



⑥

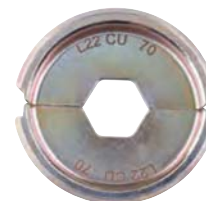

⑦



⑧



⑨



Accessori di sistema - Crimpatrice elettro-idrauliche M18 HCCT 109/42

Tipo	Forma	Misura (mm ²)	Serigrafatura del codice	Descrizione	Quantità confezione	Min. quantità ordinabile	Codice prodotto	Codice EAN	Prezzo Listino IVA escl. (€)	Prezzo Listino IVA incl. (€)
①	NF C 20-130 per capicorda in rame	Hex	16	NF13 Cu 16	1	1	4932459453	4058546011147	176,00	214,72
			25	NF13 Cu 25	1	1	4932459454	4058546011154	176,00	214,72
			35	NF13 Cu 35	1	1	4932459455	4058546011161	176,00	214,72
			50	NF13 Cu 50	1	1	4932459456	4058546011178	176,00	214,72
			70	NF13 Cu 70	1	1	4932459457	4058546011185	176,00	214,72
			95	NF13 Cu 95	1	1	4932459458	4058546011192	176,00	214,72
			120	NF13 Cu 120	1	1	4932459459	4058546011208	184,10	224,60
			150	NF13 Cu 150	1	1	4932459460	4058546011215	184,10	224,60
			185	NF13 Cu 185	1	1	4932459461	4058546011222	184,10	224,60
			240	NF13 Cu 240	1	1	4932459462	4058546011239	184,10	224,60
②	DIN 46235 per capicorda in rame e connettori (DIN 46267)	Hex	16	DIN13 Cu 16	1	1	4932459465	4058546011260	176,00	214,72
			25	DIN13 Cu 25	1	1	4932459466	4058546011277	176,00	214,72
			35	DIN13 Cu 35	1	1	4932459467	4058546011284	176,00	214,72
			50	DIN13 Cu 50	1	1	4932459468	4058546011291	176,00	214,72
			70	DIN13 Cu 70	1	1	4932459469	4058546011307	176,00	214,72
			95	DIN13 Cu 95	1	1	4932459470	4058546011314	176,00	214,72
			120	DIN13 Cu 120	1	1	4932459471	4058546011321	184,10	224,60
			150	DIN13 Cu 150	1	1	4932459472	4058546011338	184,10	224,60
			185	DIN13 Cu 185	1	1	4932459473	4058546011345	184,10	224,60
			240	DIN13 Cu 240	1	1	4932459474	4058546011352	184,10	224,60
③	Capicorda tubolari e connettori	Hex	300	DIN13 Cu 300	1	1	4932459475	4058546011369	184,10	224,60
			16	R13 Cu 16	1	1	4932459494	4058546011550	176,00	214,72
			25	R13 Cu 25	1	1	4932459495	4058546011567	176,00	214,72
			35	R13 Cu 35	1	1	4932459496	4058546011574	176,00	214,72
			50	R13 Cu 50	1	1	4932459497	4058546011581	176,00	214,72
			70	R13 Cu 70	1	1	4932459498	4058546011598	176,00	214,72
			95	R13 Cu 95	1	1	4932459499	4058546011604	176,00	214,72
			120	R13 Cu 120	1	1	4932459500	4058546011611	184,10	224,60
			150	R13 Cu 150	1	1	4932459501	4058546011628	184,10	224,60
			185	R13 Cu 185	1	1	4932459502	4058546011635	184,10	224,60
④	Terminali senza saldatura in rame (DIN 46234, DIN 46230, DIN 46341)	Mezza-luna con incavo	240	R13 Cu 240	1	1	4932459503	4058546011642	184,10	224,60
			300	R13 Cu 300	1	1	4932459504	4058546026769	184,10	224,60
			400	R13 Cu 400	1	1	4932459505	4058546026776	184,10	224,60
			16	Q13 CU 16	1	1	4932459477	4058546011383	230,30	280,97
			25	Q13 CU 25	1	1	4932459478	4058546011390	230,30	280,97
			35	Q13 CU 35	1	1	4932459479	4058546011406	230,30	280,97
			50	Q13 CU 50	1	1	4932459480	4058546011413	230,30	280,97
			70	Q13 CU 70	1	1	4932459481	4058546011420	230,30	280,97
			95	Q13 CU 95	1	1	4932459482	4058546011437	230,30	280,97

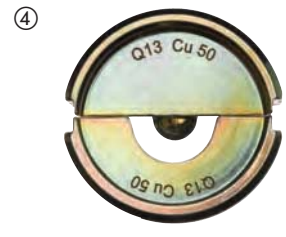
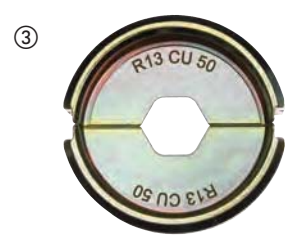
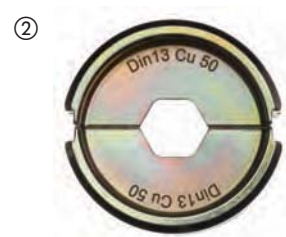

ACCESSORI DI SISTEMA

Kit di matrici per crimpare

Descrizione	Quantità confezione	Min. quantità ordinabile	Codice prodotto	Codice EAN	Prezzo Listino IVA escl. (€)	Prezzo Listino IVA incl. (€)
Kit matrici DIN22 Cu per M18 HCCT ① Il box incl. 11 matrici - 16, 25, 35, 50, 70, 95, 120, 150, 185, 240 & 300 mm ²	11	1	4932471997	4058546298968	1999,50	2439,39
Kit matrici DIN22 Al per M18 HCCT ② Il box incl. 9 matrici - 16/25, 35, 50, 70, 95/120, 150, 185, 240 & 300 mm ²	9	1	4932471998	4058546298975	1726,60	2106,45
Kit matrici R22 Cu per M18 HCCT ③ Il box incl. 11 matrici - 16, 25, 35, 50, 70, 95, 120, 150, 185, 240 & 300 mm ²	11	1	4932471999	4058546298982	1999,50	2439,39
Set matrici DIN13 Cu per M18 HCCT109/42 ④ Il box incl. 11 matrici - 16, 25, 35, 50, 70, 95, 120, 150, 185, 240 & 300 mm ²	11	1	4932472000	4058546323967	2272,40	2772,33
Set di matrici DIN13 Al per M18 HCCT109/42 ⑤ Il box incl. 9 matrici - 16/25, 35, 50, 70, 95/120, 150, 185, 240 & 300 mm ²	9	1	4932472001	4058546323974	1908,60	2328,49
Set matrici R13 Cu per M18 HCCT109/42 ⑥ Il box incl. 11 matrici - 16, 25, 35, 50, 70, 95, 120, 150, 185, 240 & 300 mm ²	11	1	4932472002	4058546323981	2272,40	2772,33



Tagliacavi - Accessori di Sistema

Accessori di sistema - lame tagli cavi adatte per M18HCCAC / M18HCCS

Descrizione	Quantità confezione	Min. quantità ordinabile	Codice prodotto	Codice EAN	Prezzo Listino IVA escl. (€)	Prezzo Listino IVA incl. (€)
① Ganascia con lame per il taglio di cavi elettrici ACSR in alluminio e metallo	1	1	49162773	045242350070	388,70	474,21
② Lame di ricambio per ganaschia per il taglio di cavi elettrici ACSR in alluminio e metallo	1	1	48440412	045242355235	201,40	245,71
① Ganascia con lame per il taglio di cavi elettrici Cu/Al in rame e alluminio	1	1	4932430839	4002395385010	354,50	432,49
② Lama di ricambio per rame e alluminio.	1	1	4932464498	4058546224431	167,40	204,23
① Ganascia per cavo armato per taglio M18 HCC	1	1	4932464867	4058546228125	663,70	809,71
② Lama di ricambio SWA per M18 HCC	1	1	4932464868	4058546228132	185,00	225,70
① Ganascia con lame per taglio di cavi elettrici a filo sottile	1	1	49162778	045242505722	663,70	809,71
② Lame di ricambio per ganaschia per taglio di cavi elettrici a filo sottile	1	1	48442778	045242505739	317,80	387,72
① Ganascia con lame per il taglio di tiranti in acciaio	1	1	49162777	045242505449	558,60	681,49
② Lame di ricambio per ganasce per il taglio di tiranti	1	1	48442777	045242505456	263,90	321,96



Accessori di sistema - Tagliacavi M18 HCCT

Descrizione	Quantità confezione	Min. quantità ordinabile	Codice prodotto	Codice EAN	Prezzo Listino IVA escl. (€)	Prezzo Listino IVA incl. (€)
Ganaschia tagliacavi standard rame / alluminio Cu / Al	1	1	4932464497	4058546224424	300,30	366,37



Accessori di sistema - Tagliacavi per cavi interrati M18HCC75

Descrizione	Quantità confezione	Min. quantità ordinabile	Codice prodotto	Codice EAN	Prezzo Listino IVA escl. (€)	Prezzo Listino IVA incl. (€)
Lame per M18 HCC75	1	1	49162774	045242486663	830,30	1012,97



Accessori di sistema - Tagliacavi per cavi sospesi M18 HCC45

Descrizione	Quantità confezione	Min. quantità ordinabile	Codice prodotto	Codice EAN	Prezzo Listino IVA escl. (€)	Prezzo Listino IVA incl. (€)
Lame ACSR per M18 HCC45.	1	1	49162775	045242486632	415,10	506,42



Accessori di sistema - Taglia barre filettate M18 BLTRC

Descrizione	Quantità confezione	Min. quantità ordinabile	Codice prodotto	Codice EAN	Prezzo Listino IVA escl. (€)	Prezzo Listino IVA incl. (€)
Matrice per M18BLTRC	2	1	4932471372	4058546290009	217,80	265,72



Sonda Tiracavi M18 FUEL™ - Accessori di Sistema

Tamburo con cavo in acciaio

Descrizione	Quantità confezione	Min. quantità ordinabile	Codice prodotto	Codice EAN	Prezzo Listino IVA escl. (€)	Prezzo Listino IVA incl. (€)
Tamburo con cavo in acciaio da 36 m 1/8	1	1	48445176	4058546326432	229,00	279,38
Tamburo con cavo in acciaio da 73 m 1/8	1	1	48445178	4058546326449	318,00	387,96



Tamburo con cavo Non conduttivo

Descrizione	Quantità confezione	Min. quantità ordinabile	Codice prodotto	Codice EAN	Prezzo Listino IVA escl. (€)	Prezzo Listino IVA incl. (€)
Tamburo con cavo non conduttivo 30 m	1	1	48445195	4058546326463	246,00	300,12
Tamburo con cavo non conduttivo 60 m	1	1	48445197	4058546326470	335,00	408,70



Accessori di sistema - Taglia tubi / cavi

Descrizione	Quantità confezione	Min. quantità ordinabile	Codice prodotto	Codice EAN	Prezzo Listino IVA escl. (€)	Prezzo Listino IVA incl. (€)
① Lame per tubi di rame, utilizzabile per taglio tubi. Non utilizzabile per plastica e acciaio inox.	2	1	48380010	045242159710	21,90	26,72
② Lama ricambio per taglia cavi	1	1	4932430070	4002395377312	93,30	113,83
Lama per C12 PPC.	1	1	4931441978	4002395179268	25,60	31,23



Punzonatrice - Accessori di Sistema

Accessori di sistema - Punzonatrice

Adatto per acciaio dolce e alluminio fino ad uno spessore di 3 mm.
Adatto anche per l'acciaio inox max. 2,5 mm.



Ø (mm)	Frese a gradino PG	Frese a gradino metriche	Quantità confezione	Min. quantità ordinabile	Punzone		Prezzo Listino IVA escl. (€)	Prezzo Listino IVA incl. (€)	Matrice		Prezzo Listino IVA escl. (€)	Prezzo Listino IVA incl. (€)
					Codice prodotto	Codice EAN			Codice prodotto	Codice EAN		
16.2		M 16	1	1	4932430841	4002395385034	48,30	58,93	4932430913	4002395385751	36,90	45,02
20.4	PG 13.5	M 20	1	1	4932430842	4002395385041	48,30	58,93	4932430914	4002395385768	36,90	45,02
22.5	PG 16 1/2"		1	1	4932430843	4002395385058	48,30	58,93	4932430915	4002395385775	36,90	45,02
25.4		M 25	1	1	4932430844	4002395385065	48,30	58,93	4932430916	4002395385782	36,90	45,02
28.3	PG 21 1/2"		1	1	4932430845	4002395385072	48,30	58,93	4932430917	4002395385799	36,90	45,02
32.5		M 32	1	1	4932430846	4002395385089	59,60	72,71	4932430918	4002395385805	42,50	51,85
40.5		M 40	1	1	4932430847	4002395385096	70,90	86,50	4932430919	4002395385812	53,90	65,76
50.5		M 50	1	1	4932430848	4002395385102	93,70	114,31	4932430920	4002395385829	62,40	76,13
63.5		M 63	1	1	4932430849	4002395385119	99,30	121,15	4932430921	4002395385836	79,40	96,87

Codice 49162680 diametro 11,1 mm: richiede pre-perforazione con diametro 11,3-11,5 mm trapano bit / passo trapano.
Codice 49162681 diametro 19 millimetri: richiede pre-perforazione con diametro 19,5-20 mm Punta trapano bit / passo.

Descrizione	Quantità confezione	Min. quantità ordinabile	Codice prodotto	Codice EAN	Prezzo Listino IVA escl. (€)	Prezzo Listino IVA incl. (€)
Adattatore per consentire all'utensile MILWAUKEE® di usare i punzoni e matrici della concorrenza Es. Klauke®, Greenlee® e Alfa®.	1	1	49162685	045242337965	47,30	57,71

Pompa Idraulica - Accessori di Sistema

Cavo prolunga del controller da remoto da 1,8 metri

Compatibile con la pompa idraulica M18™ FORCE LOGIC™
Protezione IP 67
Connettori maschio-femmina per prolunga fino a 7,3 m di lunghezza

Descrizione	Quantità confezione	Min. quantità ordinabile	Codice prodotto	Codice EAN	Prezzo Listino IVA escl. (€)	Prezzo Listino IVA incl. (€)
Cavo prolunga 1.8 m per M18 HUP	1	1	49122775	4058546326487	71,00	86,62



Olio idraulico

Olio per la pompa idraulica M18 HUP700

Descrizione	Quantità confezione	Min. quantità ordinabile	Codice prodotto	Codice EAN	Prezzo Listino IVA escl. (€)	Prezzo Listino IVA incl. (€)
Olio di ricambio per M18 HUP700	1	1	4932472004	4058546324001	44,40	54,17



Supporto per pompa M18 HUP700

Compatibile con la pompa idraulica FORCE LOGIC™
La barra estensibile e i cuscinetti in gomma permettono un facile utilizzo su tutte le benne o cestelli
Il design simmetrico dell'anello di sollevamento consente l'uso da entrambi i lati del gancio.
Mantiene la pompa nella posizione di funzionamento ideale e piana liberando spazio all'interno del supporto.
Gli anelli di sollevamento di dimensioni standard ne consentono l'uso con ganci per benne esistenti.
Il particolare design permette all'utilizzatore di aprire il vano batteria della pompa, mentre questa è alloggiata nel supporto.

Descrizione	Quantità confezione	Min. quantità ordinabile	Codice prodotto	Codice EAN	Prezzo Listino IVA escl. (€)	Prezzo Listino IVA incl. (€)
Supporto per pompa M18 HUP700	1	1	49122776	045242535231	317,70	387,59



Espansori - Accessori di Sistema

Accessori di sistema - Espansori

Descrizione	Diametro tubo (mm)	Spessore pareti tubo (mm)	Pressione tubo (bar)	Adatto	Quantità confezione	Min. quantità ordinabile	Codice prodotto	Codice EAN	Prezzo Listino IVA escl. (€)	Prezzo Listino IVA incl. (€)
PXPH9-144/8	9.9	1.1	4/8	M12, M18	1	1	4932430102	4002395377633	88,80	108,34
PXPH12-14	12	1.7/ 1.8/ 2	6-10	M12, M18	1	1	4932352716	4002395373741	88,80	108,34
PXPH15N-14	14 / 15	2.5	6-10	M12, M18	1	1	4932352727	4002395373857	99,40	121,27
PXPH16I-1406	16	1.5/ 1.8	6	M12, M18	1	1	4932430103	4002395377640	88,80	108,34
PXPH16I-1410	16	1.8/ 2.0/ 2.2	10	M12, M18	1	1	4932352717	4002395373758	88,80	108,34
PXPH18N-14	17 / 18	2.5	6-10	M12, M18	1	1	4932352728	4002395373864	99,40	121,27
PXPH20I-1406	20	1.9/ 2.0/ 2.3	6, (8 bar - Ø 2.3 mm)	M12, M18	1	1	4932352718	4002395373765	88,80	108,34
PXPH20I-1410	20	2.8	10	M12, M18	1	1	4932352719	4002395373772	88,80	108,34
PXPH20I-2506	20	1.9/ 2.0/ 2.3	6, (8 bar - Ø 2.3 mm)	M18	1	1	4932352733	4002395373918	90,00	109,80
PXPH20I-2510	20	2.8	10	M18	1	1	4932352748	4002395374069	92,50	112,85
PXPH22N-14	22	3	6-10	M12, M18	1	1	4932352729	4002395373871	99,40	121,27
PXPH25I-1406	25	2.3	6	M12, M18	1	1	4932352720	4002395373789	88,80	108,34
PXPH25I-1410	25	3.5	10	M12, M18	1	1	4932352721	4002395373796	88,80	108,34
PXPH25I-2506	25	2.3	6	M18	1	1	4932352722	4002395373802	100,00	122,00
PXPH25I-2510	25	3.5	10	M18	1	1	4932352749	4002395374076	90,00	109,80
PXPH28N-14	28	4	6-10	M12, M18	1	1	4932352730	4002395373888	99,40	121,27
PXPH32I-1406	32	2.9	6	M12, M18	1	1	4932352723	4002395373819	88,80	108,34
PXPH32I-25	32	2.9/ 4.4	6-10	M18	1	1	4932352724	4002395373826	99,40	121,27
PXPH40I-2506	40	3.7	6	M18	1	1	4932352725	4002395373833	101,60	123,95
PXPH 40I - 5606	40	3.7	6-10	M18 BLPXPL	1	1	4932451396	4002395160884	422,60	515,57
PXPH 50I - 5606	50	4.6	6-10	M18 BLPXPL	1	1	4932451397	4002395160891	422,60	515,57
PXPH 63I - 5606	63	5.8	6-10	M18 BLPXPL	1	1	4932451398	4002395158102	507,80	619,52
PXPH 75I - 5606	75	6.8	6-10	M18 BLPXPL	1	1	4932451399	4002395158119	592,90	723,34
Grasso					1	1	4932352726	4002395373840	38,70	47,21
Grasso. Tubo contiene 50 gr. Per la lubrificazione degli espansori.										







Pressatrici Idrauliche - Accessori di Sistema

Accessori di sistema - Pressatrici idrauliche

Profilo ganascia	Sistema	Misura profilo	Utensile	Descrizione	Cod. prod. 4932-	Codice EAN	Prezzo Listino IVA escl. (€)	Prezzo Listino IVA incl. (€)	
M	Geberit: Mapress VSH: X-Press Eurotubi Raccorderie Metallique Rubinetterie Bresciane Sanha: Nirosan Pegler Yorkshire	M12		J12-M12	430243	4002395379040	225,30	274,87	 Jaw M profile
		M12		J18-M12	430244	4002395379057	253,20	308,90	
		M15		J12-M15	430245	4002395379064	225,30	274,87	
		M15		J18-M15	430246	4002395379071	253,20	308,90	
		M18		J12-M18	430247	4002395379088	225,30	274,87	
		M18		J18-M18	430248	4002395379095	253,20	308,90	
		M22		J12-M22	430249	4002395379101	225,30	274,87	 Ring jaw M profile
		M22		J18-M22	430250	4002395379118	253,20	308,90	
		M28		J12-M28	430251	4002395379125	225,30	274,87	
		M28		J18-M28	430252	4002395379132	253,20	308,90	
		M35		J12-M35	430253	4002395379149	288,20	351,60	
		M35		J18-M35	430254	4002395379156	253,20	308,90	
		M42		Anello Ganascia RJ18-M42 (da utilizzare con Adattatore RJA-1)	430255	4002395379163	1038,80	1267,33	
M54		Anello Ganascia RJ18-M54 (da utilizzare con Adattatore RJA-1)	430256	4002395379170	1038,80	1267,33			
V	Viega Comap IBP Sanha: Nirosan	V12		J12-V12	430260	4002395379217	225,30	274,87	 Jaw V profile
		V12		J18-V12	430261	4002395379224	253,20	308,90	
		V14		J12-V14	451660	4002395273423	225,30	274,87	
		V14		J18-V14	471086	4058546287146	225,30	274,87	
		V15		J12-V15	430262	4002395379231	225,30	274,87	
		V15		J18-V15	430263	4002395379248	253,20	308,90	
		V16		J12-V16	451661	4002395273430	225,30	274,87	 Ring jaw V profile
		V16		J18-V16	471087	4058546287153	225,30	274,87	
		V18		J12-V18	430264	4002395379255	225,30	274,87	
		V18		J18-V18	430265	4002395379262	253,20	308,90	
		V22		J12-V22	430266	4002395379279	225,30	274,87	
		V22		J18-V22	430267	4002395379286	253,20	308,90	
		V28		J12-V28	430268	4002395379293	225,30	274,87	
		V28		J18-V28	430269	4002395379309	253,20	308,90	
		V35		J12-V35	430270	4002395379316	288,20	351,60	
		V35		J18-V35	430271	4002395379323	253,20	308,90	
V42		Anello Ganascia RJ18-V42 (da utilizzare con Adattatore RJA-1)	430272	4002395379330	1038,80	1267,33			
V54		Anello Ganascia RJ18-V54 (da utilizzare con Adattatore RJA-1)	430273	4002395379347	1038,80	1267,33			
TH	ALB Comap Fränkische Henco (TH14 - TH25 only) IPA Sanha Tiemme	TH14		J12-TH14	430274	4002395379354	235,70	287,55	 Jaw TH profile
		TH14		J18-TH14	430275	4002395379361	253,20	308,90	
		TH16		J12-TH16	430276	4002395379378	225,30	274,87	
		TH16		J18-TH16	430277	4002395379385	253,20	308,90	
		TH18		J12-TH18	430278	4002395379392	235,70	287,55	
		TH18		J18-TH18	430279	4002395379408	253,20	308,90	
		TH20		J12-TH20	430280	4002395379415	225,30	274,87	 Ring jaw TH profile
		TH20		J18-TH20	430281	4002395379422	253,20	308,90	
		TH25		J12-TH25	430282	4002395379439	235,70	287,55	
		TH25		J18-TH25	430355	4002395380169	253,20	308,90	
		TH26		J12-TH26	430283	4002395379446	225,30	274,87	
		TH26		J18-TH26	430284	4002395379453	253,20	308,90	
		TH32		J12-TH32	430285	4002395379460	225,30	274,87	

Accessori di sistema - Pressatrici idrauliche

Profilo ganascia	Sistema	Misura profilo	Utensile	Descrizione	Cod. prod. 4932-	Codice EAN	Prezzo Listino IVA escl. (€)	Prezzo Listino IVA incl. (€)	
TH	ALB Comap Fränkische Henco (TH14 - TH25 only) IPA Sanha Tiemme	TH32	M18	J18-TH32	430286	4002395379477	253,20	308,90	
		TH40	M12	J12-TH40	430287	4002395379484	312,50	381,25	
		TH40	M18	Anello Ganascia RJ18-TH40 (da utilizzare con Adattatore RJA-1)	430288	4002395379491	715,80	873,28	
		TH50	M18	Anello Ganascia RJ18-TH50 (da utilizzare con Adattatore RJA-1)	430289	4002395379507	776,80	947,70	
		TH63	M18	Anello Ganascia RJ18-TH63 (da utilizzare con Adattatore RJA-1)	430290	4002395379514	1134,70	1384,33	
U	ALB Uponor: Unipipe, Airpipe Kann: Kann- therm Wavin: Press-Systeme Fränkische: Alpex F50 Profi DW Verbundrohr: Multitubo IBP: >B< Flex KE Kelit: Kelit Kelox Jupiter: Heizsystem	U14	M12	J12-U14	430291	4002395379521	235,70	287,55	 Jaw U profile
		U14	M18	J18-U14	430292	4002395379538	253,20	308,90	
		U16	M12	J12-U16	430293	4002395379545	225,30	274,88	 Ring jaw U profile
		U16	M18	J18-U16	430294	4002395379552	253,20	308,90	
		U18	M12	J12-U18	430295	4002395379569	235,70	287,55	
		U18	M18	J18-U18	430296	4002395379576	253,20	308,90	
		U20	M12	J12-U20	430297	4002395379583	225,30	274,88	
		U20	M18	J18-U20	430298	4002395379590	253,20	308,90	
		U25	M12	J12-U25	430299	4002395379606	225,30	274,88	
		U25	M18	J18-U25	430300	4002395379613	253,20	308,90	
		U32	M12	J12-U32	430301	4002395379620	225,30	274,88	
		U32	M18	J18-U32	430302	4002395379637	253,20	308,90	
		U40	M12	J12-U40	430303	4002395379644	312,50	381,25	
U40	M18	Anello Ganascia RJ18-U40 (da utilizzare con Adattatore RJA-1)	430304	4002395379651	715,80	873,28			
U50	M18	Anello Ganascia RJ18-U50 (da utilizzare con Adattatore RJA-1)	430305	4002395379668	776,80	947,70			
U63	M18	Anello Ganascia RJ18-U63 (da utilizzare con Adattatore RJA-1)	430306	4002395379675	1134,70	1384,33			
ACz	ACOME MT	Acz12	M12	J12-ACz 12	459388	4058546010492	321,30	391,99	
		Acz16	M12	J12-ACz 16	459389	4058546010508	321,30	391,99	
		Acz20	M12	J12-ACz 20	459390	4058546010515	332,80	406,02	
		Acz25	M12	J12-ACz 25	459391	4058546010522	332,80	406,02	
G	Geberit: Mepla & Mepla Therm	G16	M12	J12-G16	464217	4058546221621	323,00	394,06	
		G16	M18	J18-G16	464544	4058546224899	348,50	425,17	
		G20	M12	J12-G20	464218	4058546221638	323,00	394,06	
		G20	M18	J18-G20	464545	4058546224905	348,50	425,17	
		G26	M12	J12-G26	464219	4058546221645	323,00	394,06	
		G26	M18	J18-G26	464546	4058546224912	348,50	425,17	
		G32	M12	J12-G32	464220	4058546221652	323,00	394,06	
		G32	M18	J18-G32	464547	4058546224929	348,50	425,17	
		G40	M12	J12-G40	464221	4058546221669	323,00	394,06	
		G40	M18	J18-G40	464548	4058546224936	382,50	466,65	
G50	M18	J18-G50	464549	4058546224943	425,00	518,50			
① ADATTATORE				RJA-1	430307	4002395379682	567,40	692,23	①  Ring jaw adaptor

Accessori di sistema per sturatubi

Descrizione	Adatto per M12B-DC6, M12 BDC8	Adatto per M18 FDCPF8, M18 FDCPF10	Adatto per M18 FFSDC16, M18 FFSDC13, M18 FFSDC10	Adatto a MXF LSDP	Codice prodotto	Codice EAN	Prezzo Listino IVA escl. (€)	Prezzo Listino IVA incl. (€)
① Spirale con giunto 16 mm x 15.2 m			✓		48532775	045242513109	165,80	202,28
Spirale con trivella a bulbo 6 mm x 7.6 m	✓				48532573	045242471270	62,40	76,13
Spirale con trivella con testa snodata 8 mm x 7.6 m	✓				48532572	045242364206	79,40	96,87
Spirale con trivella con testa snodata 6 mm x 7.6 m	✓				48532574	045242471287	68,10	83,08
Spirale con trivella a bulbo 6 mm x 10.6 m		✓			48532671	045242482740	79,40	96,87
Spirale con trivella a bulbo 6 mm x 15.2 m		✓			48532672	045242482757	123,00	150,06
Spirale con trivella a bulbo 8 mm x 7.6 m	✓				48532571	045242364213	73,70	89,91
Spirale con trivella a bulbo 8 mm x 10.6 m		✓			48532673	045242482764	91,80	112,00
② Spirale con trivella a bulbo 8 mm x 15.2 m					48532674	045242482771	133,30	162,63
Spirale con giunto 10 mm x 10.6 m		✓			48532675	045242482788	134,10	163,60
Tamburo e spirale con trivella a bulbo 6 mm x 7.6 m	✓				48532581	045242480586	90,80	110,78
Tamburo e spirale con trivella con testa snodata 6 mm x 7.6 m	✓				48532582	045242480593	93,70	114,31
Tamburo e spirale con trivella a bulbo 8 mm x 7.6 m	✓				48532583	045242480609	76,60	93,45
Tamburo e spirale con trivella con testa snodata 8 mm x 7.6 m	✓				48532584	045242480616	82,20	100,28
Spirale ad anima interna con trivella a bulbo 8 mm x 23 m			✓		48532772	045242513079	196,30	239,49
Spirale ad anima interna con giunto 10 mm x 15.2 m			✓		48532773	045242513086	214,10	261,20
Spirale ad anima interna con giunto 13 mm x 15.2 m			✓		48532774	045242513093	138,30	168,73
Spirale ad anima interna con giunto 16 mm x 7.6 m				✓	4932471701	4058546296001	390,00	475,80
③ Spirale ad anima interna con giunto 16 mm x 15.2 m				✓	4932471702	4058546296018	602,50	735,05
Spirale ad anima interna con giunto 20 mm x 7.6 m				✓	4932471703	4058546296025	425,00	518,50
Spirale ad anima interna con giunto 20 mm x 15.2 m				✓	4932471704	4058546296032	637,50	777,75
Cavo ancoraggio 16 mm				✓	4932471707	4058546296063	125,00	152,50
Cavo guida frazionabile 16 mm x 60 cm MXF LSDP				✓	4932471708	4058546296070	105,00	128,10
Cavo guida frazionabile 20 mm x 60 cm MXF LSDP				✓	4932471709	4058546296087	135,00	164,70
④ Trivella a Bulbo piccola per spirali da 10, 13, 16 mm		✓	✓		48532681	045242503803	26,80	32,70
Raschiatore per Grasso a C piccolo per spirali da 10,13, 16 mm		✓	✓		48532684	045242503834	17,10	20,86
⑤ Raschiatore per grasso a C medio per spirali da 10, 13, 16 mm					48532789	045242006137	23,90	29,16
⑥ Demolitore a catena da 75 mm per spirali da 16/20 mm				✓	48532837	4058546323448	282,50	344,65
Demolitore a catena da 100 mm per spirali da 16/20 mm				✓	48532838	4058546323455	355,00	433,10
Trivella piccola con testa snodata per spirali da 10, 13, 16 mm		✓	✓		48532682	045242503810	38,20	46,60
⑦ Trivella media con testa snodata per spirali da 10, 13, 16 mm		✓	✓		48532787	045242006113	38,20	46,60
Trivella a imbuto per spirali da 16 e 20 mm				✓	48532831	4058546323387	80,00	97,60
⑧ Trivella a imbuto medie per spirali da 10, 13, 16 mm		✓	✓		48532786	045242006106	41,60	50,75
Set di teste piccole per spirali 10, 13, 16 mm (5 pz)		✓	✓		48532685	045242503841	62,90	76,74
⑨ Set di teste medie per spirali da 10, 13, 16 mm (5 pz)		✓	✓		48532790	045242006144	71,90	87,72
Kit di teste 9 pz per disotturazione per spirali 16/20 mm				✓	48532840	4058546296131	710,00	866,20
⑩ Raschiatore a lancia piccolo per spirali da 16/20 mm		✓	✓		48532835	4058546323424	122,50	149,45
Raschiatore a lancia medio per spirali da 16/20 mm		✓	✓		48532836	4058546323431	152,50	186,05
Raschiatore a forcella da 75 mm per spirali da 16/20 mm				✓	48532832	4058546323394	122,50	149,45
Raschiatore a forcella da 100 mm per spirali da 16/20 mm				✓	48532833	4058546323400	140,00	170,80
⑪ Raschiatore a forcella da 150 mm per spirali da 16/20 mm				✓	48532834	4058546323417	157,50	192,15
Raschiatore a lancia piccolo per spirali da 10, 13, 16 mm		✓	✓		48532683	045242503827	19,20	23,42
Raschiatore a lancia per spirali da 10, 13, 16 mm		✓	✓		48532788	045242006120	46,40	56,61
⑬ Trivella dritta per spirali da 16 mm e 20 mm				✓	48532830	4058546323370	80,00	97,60
⑭ Alimentatore automatico SWITCH PACK™ per sturatubi M18 FFSDC			✓		4932471993	4058546298920	495,00	603,90
⑮ Tubo guida SWITCH PACK™			✓		4932471994	4058546298937	80,00	97,60
⑯ Connettore per alimentatore automatico			✓		4932478225	4058546344023	45,00	54,90
⑰ Tamburo per M18 FFSDC			✓		4932464277	4058546222222	199,90	243,88
⑱ Tubo Guida per inserimento spirali MXF LSDP		✓	✓	✓	4932478110	4058546340421	355,00	433,10
Perno chiave per tutti i cavi		✓	✓	✓	4932471717	4058546296162	7,50	9,15



Accessori di sistema per sturatubi

Descrizione	Fits sewer machine M18 FCSSM	Adatto per M18 FSSM	Codice prodotto	Codice EAN	Prezzo Listino IVA escl. (€)	Prezzo Listino IVA incl. (€)
Cavo a spirale 16 mm x 2,3 m	✓		4932478413	4058546346041	133,30	162,63
Cavo rinforzato 16 mm x 2,3 m	✓		4932478414	4058546346058	151,00	184,22
Cavo rinforzato 22 mm x 4,5 m	✓	✓	4932478415	4058546346065	257,50	314,15
① Cavo a spirale 22 mm x 4,5 m	✓	✓	4932471712	4058546296117	25,00	30,50
Kit di 7 cavi a spirale 22mm x 4.5 m	✓	✓	4932471713	4058546296124	201,60	245,95
Cavo a spirale 32 mm x 4.5 m		✓	4932471710	4058546296094	34,40	41,97
Cavo a spirale per impieghi pesanti da 32 mm x 4.5 m		✓	4932471711	4058546296100	37,10	45,26
② Testa a caduta per cavi da 16 mm	✓		48533811	4058546346133	71,00	86,62
② Bulbo retroverso dritto per cavi da 16 mm	✓		48533812	4058546346126	71,00	86,62
Supporto canalizzato per cavi da 16 mm	✓		48533813	4058546346140	44,50	54,29
③ Trivella a imbuto per cavi da 22 mm	✓	✓	48533828	4058546346089	62,10	75,76
③ Trivella a imbuto per cavi da 22 mm per stasatrice	✓	✓	48533831	4058546323479	5,50	6,71
③ Trivella a imbuto per cavi da 32 mm per stasatrice		✓	48534831	4058546323561	10,90	13,30
Raschiatore a lancia piccolo per cavi da 16 mm	✓		48533814	4058546346157	44,50	54,29
Raschiatore a lancia per cavi da 16 mm	✓		48533815	4058546346164	44,50	54,29
Raschiatore a lancia per cavi da 22 mm	✓	✓	48533827	4058546346096	62,30	76,01
④ Raschiatore a lancia piccolo per cavo 22 mm per stasatrice	✓	✓	48533835	4058546323516	9,00	10,98
Raschiatore a lancia medio per cavo da 22 mm per stasatrice	✓	✓	48533836	4058546323523	11,80	14,40
Raschiatore a lancia piccolo per cavo da 32 mm per stasatrice		✓	48534835	4058546323608	9,60	11,71
Raschiatore a lancia medio per cavo da 32 mm per stasatrice		✓	48534836	4058546323615	12,80	15,62
⑤ Raschiatore a molla per cavi da 16 mm	✓		48533816	4058546346171	124,30	151,65
⑤ Bulbo retroverso per cavi da 22 mm	✓	✓	48533826	4058546346102	142,00	173,24
Raschiatore a espansione fino 50 mm per cavi da 22 mm	✓	✓	48533825	4058546346119	80,00	97,60
Raschiatore a espansione fino 75 mm per cavo da 22 mm	✓	✓	48533832	4058546323486	12,00	14,64
Raschiatore ad espansione fino 100 mm per cavi da 22 mm	✓	✓	48533833	4058546323493	12,20	14,88
⑥ Raschiatore ad espansione fino 150 mm per cavi da 22 mm	✓	✓	48533834	4058546323509	12,90	15,74
Raschiatore ad espansione fino 75 mm per cavi 32 mm		✓	48534832	4058546323578	12,50	15,25
Raschiatore ad espansione fino 100 mm per cavi da 32 mm		✓	48534833	4058546323585	12,80	15,62
Raschiatore ad espansione fino 150 mm per cavi da 32 mm		✓	48534834	4058546323592	13,30	16,23
⑦ Trivella dritta piccola per cavi da 22 mm	✓	✓	48533829	4058546346072	62,30	76,01
⑦ Trivella dritta per cavi da 22 mm per stasatrice	✓	✓	48533830	4058546323462	4,90	5,98
⑦ Trivella dritta per cavo da 32 mm per stasatrice		✓	48534830	4058546323554	11,40	13,91
⑧ Demolitore a catena da 75 mm per cavi da 22 mm	✓	✓	48533837	4058546323530	20,20	24,64
⑧ Demolitore a catena da 100 mm per cavi da 22 mm	✓	✓	48533838	4058546323547	20,60	25,13
⑧ Demolitore a catena da 75 mm per cavi da 32 mm		✓	48534837	4058546323622	20,80	25,38
⑧ Demolitore a catena da 100 mm per cavi da 32 mm		✓	48534838	4058546323639	21,20	25,86
⑨ Kit di teste per stasatrice con cavo da 22 mm che contiene: Trivella Dritta, Trivella ad Imbuto, Raschiatore ad espansione da 75, 100 e 150 mm, raschiatore a lancia piccolo e medio, Demolitore a Catena da 75 a 100 mm	✓	✓	48533840	4058546296148	103,90	126,76
⑨ Kit di teste per stasatrice con cavo da 32 mm che contiene: Trivella Dritta, Trivella ad Imbuto, Raschiatore ad espansione da 75, 100 e 150 mm, raschiatore a lancia piccolo e medio, Demolitore a Catena da 75 a 100 mm		✓	48534839	4058546296155	109,80	133,96
⑩ Guida rigida piccola per M18 FCSSM	✓		4932478410	4058546346010	151,00	184,22
⑩ Guida rigida media per M18 FCSSM	✓		4932478409	4058546346003	248,50	303,17
⑩ Guida rigida per M18 FSSM		✓	4932471720	4058546296193	12,50	15,25
⑪ Cavo a spirale da 16 mm	✓		4932478412	4058546346034	115,50	140,91
⑪ Cavo a spirale da 22 mm	✓	✓	4932478411	4058546346027	133,30	162,63
⑪ Contenitore cavi per M18 FSSM		✓	4932471719	4058546296186	20,90	25,50
⑫ Perno chiave per tutti i cavi	✓	✓	4932471717	4058546296162	7,50	9,15

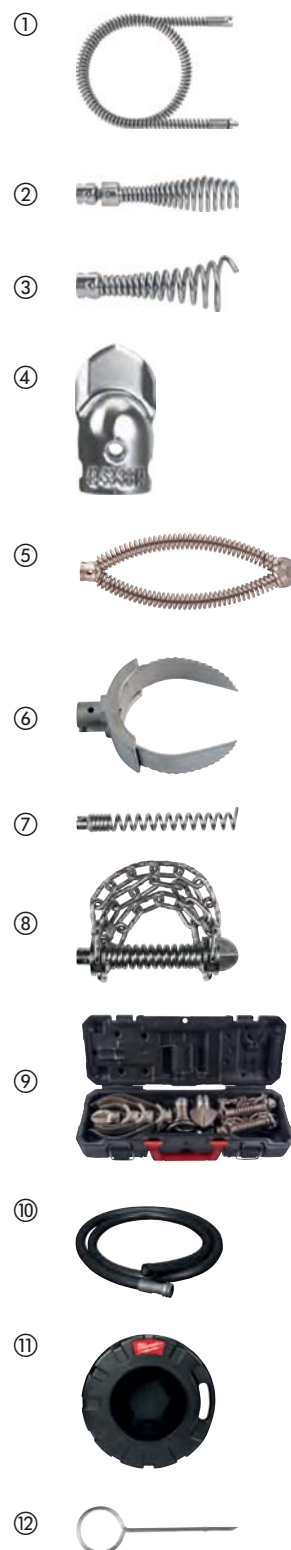

Accessori di sistema - Telecamere ad ispezione

Tutti i cavi di estensione sono resistenti all'acqua e alla polvere.

Le estensioni sono da collegarsi tra la fotocamera e il cavo standard in dotazione.

Descrizione	Lunghezza cavo (m)	Diametro cavo (mm)	Compatibile con telecamere da ispezione	Quantità confezione	Min. quantità ordinabile	Codice prodotto	Codice EAN	Prezzo Listino IVA escl. (€)	Prezzo Listino IVA incl. (€)
Prolunga cavo digitale, si possono collegare insieme fino ad un massimo di 3 prolunghe.	0.9	17	C12 IC	1	1	48530110	045242157747	112,40	137,13
① Prolunga cavo digitale, si possono collegare insieme fino ad un massimo di 5 prolunghe.	0.9	17	C12 AVD, C12 AVA	1	1	48530141	045242216529	112,40	137,13
Ricambio cavo analogico.	0.9	9.5	C12 AVD, C12 AVA	1	1	4931419517	4002395828234	117,20	142,98
Cavo di ricambio 1 m	1	12	M12 IC AV3	1	1	48530150	045242344208	133,30	162,63
Cavo di ricambio 3 m	3	12	M12 IC AV3	1	1	48530151	045242344222	220,60	269,13
② Cavo con possibilità rotazione testa 1m	1	12	M12 IC AV3	1	1	48530155	045242344215	780,40	952,09
③ Set guida per M18™SIC36	-	-	M18 SIC36	1	1	4931473616	4058546354923	62,50	76,25
④ Set guida per M18™SIC60	-	-	M18 SIC60	1	1	4931473638	4058546355142	70,00	85,40
⑤ Messa a terra kit per M18™SISH	-	-	M18 SISH	1	1	4931473526	4058546354022	212,50	259,25

①



②



③



④



⑤



Accessori di sistema - Pistole per silicone

Descrizione	Compatibile pistole al silicone	Quantità confezione	Min. quantità ordinabile	Codice prodotto	Codice EAN	Prezzo Listino IVA escl. (€)	Prezzo Listino IVA incl. (€)
① Porta cartucce da 310 ml. Accetta tubi e cartucce da 250 ml e 310 ml. Include la barra di spinta (4932430099), pistone per cartucce e vite di assemblaggio (44700330).	C18 PCG	1	1	48081076	045242263127	61,40	74,91
② Porta cartucce da 310 ml. Accetta tubi e cartucce da 250 ml e 310 ml. Include la barra di spinta (4932430099), pistone per cartucce e vite di assemblaggio (44700330).	C12 PCG	1	1	48080900	045242286355	61,40	74,91
③ Tubo in alluminio da 310 ml. Accetta tubi di materiale morbido da 310 ml. Richiede barra di spinta 49520660.	PCG 14 / 300, PCG 14 / 600	1	1	48081085	045242089246	110,70	135,05
④ Tubo in alluminio da 400 ml. Accetta tubi di materiale morbido da 400 ml pacchetto (include 2 chiudi tubo filettati). Richiede barra di spinta corta 48091090 e pistone 44700375.	C18 PCG, C12 PCG	1	1	4932352844	4002395375028	29,50	35,99
⑤ Tubo in alluminio da 600 ml. Accetta tubi di materiale morbido da 600 ml pacchetto (include 2 chiudi tubo filettati). Richiede barra di spinta lunga 48091091 (per C18PCG) e 4932430101 (per C12PCG) pistone 44700375.	C18 PCG, C12 PCG	1	1	4932352845	4002395375035	33,00	40,26
⑥ Tubo trasparente da 400 ml. Accetta tubi di materiale morbido (salsiccia) da 400 ml pacchetto (include 2 chiudi tubo filettati). Richiede barra di spinta corta 48091090 e pistone 44700375.	C18 PCG, C12 PCG	1	1	4932352842	4002395375004	93,70	114,31
⑦ Tubo trasparente 600 ml. Accetta tubi di materiale morbido da 600 ml pacchetto (include 2 chiudi tubo filettati). Richiede barra di spinta lunga 48091091 (per C18PCG) e 4932430101 (per C12PCG) e pistone 44700375.	C18 PCG, C12 PCG	1	1	4932352843	4002395375011	112,90	137,74
⑧ Barra di spinta corta. Per uso su: porta cartucce da 310 ml 48081076.	C18 PCG	1	1	4932352937	4002395375950	28,80	35,14
⑨ Barra di spinta corta. Per uso su: porta cartucce da 310 ml 48080900.	C12 PCG	1	1	4932430099	4002395377602	27,90	34,04
⑩ Barra di spinta corta (lunga 340 mm). Per uso su: porta cartucce da 310 ml (48081075) e tubo in alluminio da 310 ml (48081085).	PCG 14 / 300, PCG 14 / 600	1	1	49520600	045242190201	17,50	21,35
⑪ Barra di spinta corta. Per uso su: 48081076 porta cartucce, 4932352844 tubo di alluminio da 400 ml, 4932352842 tubo trasparente da 400 ml.	C18 PCG	1	1	48091090	045242263158	35,50	43,31
⑫ Barra di spinta corta. Per uso su: 48081076 porta cartucce, 4932352844 tubo di alluminio da 400 ml, 4932352842 tubo trasparente da 400 ml.	C12 PCG	1	1	4932430100	4002395377619	32,70	39,89
⑬ Barra di spinta lunga. Per uso con: 4932352845, tubo in alluminio da 600 ml, 4932352843, tubo trasparente da 600 ml.	C18 PCG	1	1	48091091	045242263165	43,90	53,56
⑭ Barra di spinta lunga. Per uso con: 4932352845, tubo in alluminio da 600 ml, 4932352843, tubo trasparente da 600 ml.	C12 PCG	1	1	4932430101	4002395377626	38,10	46,48
⑮ Pistone di assemblaggio.	C18 PCG, C12 PCG	1	1	44700330	045242260928	2,40	2,93
⑯ Pistone per cartucce.	C18 PCG, C12 PCG	1	1	44700375	045242277438	5,50	6,71
⑰ Beccuccio di sostituzione (1 pz).	PCG 14 / 300, PCG 14 / 600, C18 PCG, C12 PCG	1	1	45760525	4002395775323	2,60	3,17



Accessori di sistema - Sistemi di misurazione

Descrizione	Quantità confezione	Min. quantità ordinabile	Codice prodotto	Codice EAN	Prezzo Listino IVA escl. (€)	Prezzo Listino IVA incl. (€)
① Puntali di misurazione (max. 1000 Volts/ 10 Amps). Lunghezza 125 mm.	1	1	49771004	045242238965	29,20	35,62
② Pinze a coccodrillo (max. 1000 Volts/ 10 Amps).	1	1	49771005	045242238972	37,30	45,51



Accessori di sistema - Giacche termiche M12

Adattatore M18 - possibilità di usare la giacca termica con la batteria M18. Porta USB di ricarica per lettori MP3, telefoni cellulari, macchina fotografica digitale, ecc.

Cavo alimentazione per auto - permette l'utilizzo della giacca termica all'interno dell'automobile.

Descrizione	Quantità confezione	Min. quantità ordinabile	Codice prodotto	Codice EAN	Prezzo Listino IVA escl. (€)	Prezzo Listino IVA incl. (€)
① Controller M18™ 2.1A USB (M18 USB PS HJ2)	1	1	4932471597	4058546294960	41,00	50,02
② Cavo alimentazione per auto.	1	1	4932430085	4002395377466	28,80	35,14



Sistema estrazione polveri M12/M18

Descrizione	Compatibile con sistema aspirazione polvere MILWAUKEE®	Quantità confezione	Min. quantità ordinabile	Codice prodotto	Codice EAN	Prezzo Listino IVA escl. (€)	Prezzo Listino IVA incl. (€)
① Filtro adattatore per M12 DE.	M18 CDEX / M18/28 CPDEX, M12 DE	2	1	49902301	045242337279	20,30	24,77
② Filtro.	M18 CDEX / M18/28 CPDEX, M12 DE	3	1	49902306	045242299454	33,10	40,38
③ Ugello di aspirazione.	M12 DE	1	1	49902325*	045242297603	18,00	21,96
Set 3 pezzi.							
④ (filtro HEPA, contenitore per filtro e cover per contenitore).	M12 DE	3	1	49902340	045242299461	31,60	38,55
⑤ Scatola filtro per unità di aspirazione M18 & M28.	M18 CDEX / M18/28 CPDEX	4	1	49902342	045242341948	16,10	19,64
⑥ Filtro adattatore per M12 DE. Permette di collegare l'aspiratore M12DE ad un aspiratore esterno (per una maggiore capacità di aspirazione). Ø 37 mm esterno / Ø 32 mm interno		1	1	4932430479	4002395381401	16,30	19,89
Sistema di aspirazione per corone Ø 25 - 152 mm. Dotato di spazzole per migliore l'effetto sottovuoto.		1	1	4932471990	4058546298890	112,50	137,25

①



②



③



④



⑤



⑥



Aspiratori - Accessori di Sistema

Accessori di sistema - Sistema d'aspirazione

	Descrizione	Compatibile con sistema aspirazione polvere MILWAUKEE®	Quantità confezione	Min. quantità ordinabile	Codice prodotto	Codice EAN	Prezzo Listino IVA escl. (€)	Prezzo Listino IVA incl. (€)
①	Adattatore e tubo di aspirazione antistatico. 4 m di lunghezza con diametro 36 mm	AS 300 ELCP, AS 500 ELCP, AS 300 EMAC	1	1	4932352311	4002395369706	98,20	119,80
②	Adattatore e tubo di aspirazione antistatico. 3.5 m di lunghezza con diametro 32 mm	AS 250 ECP	1	1	4932352312	4002395369713	82,50	100,65
③	Adattatore per connessione diretta del tubo 330552 al sistema di aspirazione.	AS 1, AS 2 C	1	1	4932430833	4002395384952	7,70	9,39
④	Riduttore universale 35 mm / 33 mm / 27 mm.	WDC 1400 A, AS 1, AS 2 C, AS 3 W, ASE 1400, ASM 1400	1	1	4932369282	4002395338412	23,50	28,67
⑤	Tubo aspirante, Ø 35 mm, lunghezza 50 cm in plastica.	ASE 1400, AS 1, AS 2 C, ASM 1400	1	1	4932346620	4002395319503	21,60	26,35
⑥	Tubo d'aspirazione. Ø 35 mm / 5m	ASE 1400, ASM 1400	1	1	4932373626	4002395351534	91,30	111,39
⑦	Ugello largo per fessure Ø 35 mm.	ASE 1400, AS 1, AS 2 C, ASM 1400	1	1	4932316070	4002395310449	10,00	12,20
⑧	Riduttore da 50 mm a 35 mm.	ASE 1400, AS 1, AS 2 C, ASM 1400	1	1	4932316074	4002395310456	8,70	10,61
⑨	5 x sacchetti tessuto 25 L	AS 250 ECP	5	1	4932352306	4002395369652	30,10	36,72
⑩	5 x sacchetti in tessuto 30 l	AS 300 ELCP, AS 300 EMAC, AS 300 ELAC	5	1	4932352307	4002395369669	58,10	70,88
⑪	5 x sacchetti tessuto 50 l	AS 500 ELCP	5	1	4932352308	4002395369676	77,10	94,06
⑫	Sacchetto plastica, 5 pezzi, 30 l.	AS 250 ECP, AS 300 ELCP, AS 300 EMAC	5	1	4932352309	4002395369683	55,20	67,34
⑬	Sacchetto plastica, 5 pezzi, 50 l.	AS 500 ELCP	5	1	4932352310	4002395369690	57,80	70,52
⑭	Sacchetti filtranti. Alta resistenza. 3 x sacchetti di carta 18 l	NT 1500 A	1	1	4932373669*	4002395351824	37,80	46,12
⑮	Sacchetto filtrante. Heavy duty. 5 x sacchetti carta 25 l	RSE 1400	5	1	4932373852	4002395352821	56,60	69,05
⑯	Sacchetto filtrante. Heavy duty. 5 x sacchetti carta 50 l	ASE 1400, ASM 1400	5	1	4932373621	4002395351503	93,90	114,56
⑰	Sacchetti in tessuto per AS 30/42.	AS 30 LAC, AS 30 MAC, AS 42 MAC	5	1	4932459689	4058546028619	54,00	65,88
⑱	Sacchetto da 30 l	AS 42 MAC, AS 30 MAC, AS 30 LAC	5	1	4932459690	4058546028626	44,30	54,05
⑲	Cartuccia filtrante.	AS 250 ECP, AP 250 ECP	1	1	4932352303	4002395369621	53,50	65,27
⑳	Cartuccia filtrante.	AS 300 ELCP, AS 500 ELCP, AS 2-250 ELC	1	1	4932352304	4002395369638	66,70	81,37
㉑	Cartuccia filtrante.	AS 300 EMAC, AS 300 ELAC	2	1	4932352305	4002395369645	87,70	106,99
㉒	Cartuccia filtrante, 7200 cm ²	AS 3 W	1	1	4932346588*	4002395319473	62,50	76,25
㉓	Cartuccia in poliestere, 2 pz.	ASE 1400, ASM 1400	1	1	4932373623	4002395351510	42,50	51,85
㉔	Filtro piatto PTFE.	AS 30 LAC, AS 42 MAC, AS 30 MAC	1	1	4932459687	4058546028596	96,90	118,22
㉕	Filtro raffreddamento motore.	AS 42 MAC, AS 30 MAC, AS 30 LAC	1	1	4932459688	4058546028602	41,50	50,63
㉖	Impugnatura in metallo.	AS 42 MAC, AS 30 MAC, AS 30 LAC	1	1	4932459691	4058546028633	130,10	158,72



* Fino ad esaurimento scorte



UTENSILI MANUALI

Flessometro - Serie STUD[™]



- La tecnologia del nastro EXO 360[™] garantisce una maggior durata, grazie alla maggior resistenza allo strappo e all'usura, per resistere alle condizioni di cantiere più estreme.
- Magnete ad alta attrazione all'inizio del nastro consente un facile aggancio su superfici piane e tonde.
- Nastro si allunga fino a 4 m prima di piegarsi.
- Rivestimento antirottura - rinforza i primi 15 cm del nastro.
- Nastro stampato su ambo i lati per una maggiore visibilità e leggibilità durante l'applicazione.
- Finger stop, maggiore sicurezza protegge le dita e permette il massimo controllo del nastro durante il riavvolgimento.
- Cassa rinforzata in ABS per resistere agli urti e durare più tempo.
- Clip per agganciare il flessometro alla cintura.
- Predisposizione per laccio anticaduta.
- Accuratezza Classe II.



BLADE TECHNOLOGY[™]

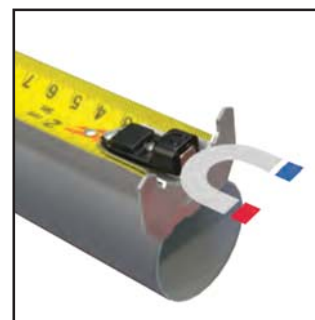

MAGNETI AD ALTA ATTRAZIONE

Descrizione	Lunghezza (m)	Diametro della lama (mm)	Quantità confezione	Min. quantità ordinabile	Codice prodotto	Codice EAN	Prezzo Listino IVA escl. (€)	Prezzo Listino IVA incl. (€)
Flessometro 5m	5	33	1	6	4932471626	4058546295257	34,80	42,46
Flessometro 8m	8	33	1	6	4932471627	4058546295264	40,20	49,04
Flessometro 5m/16ft	5 / 16'	33	1	6	4932471628	4058546295271	34,80	42,46
Flessometro 8m/26ft	8 / 26'	33	1	6	4932471629	4058546295288	40,20	49,04

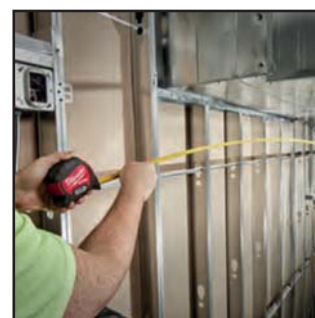

RIGIDITA' DEL NASTRO FINO A 4M



Flessometro - Serie WIDE BLADE

- Apertura senza appoggio fino a 4 m
- Nastro con rivestimento al nylon
- Nastro con scala stampata su ambo i lati.
- Cassa rinforzata in 5 punti, garantisce maggiore durata.
- Finger stop, maggiore sicurezza protegge le dita e permette il massimo controllo del nastro durante il riavvolgimento.
- Comodo gancio per cintura.
- Copertura del nastro al Nylon - riduce l'usura e lo strappo del nastro.
- Predisposizione per laccio anticaduta.



RIGIDITA' DEL NASTRO FINO A 4M

Descrizione	Lunghezza (m)	Diametro della lama (mm)	Quantità confezione	Min. quantità ordinabile	Codice prodotto	Codice EAN	Prezzo Listino IVA escl. (€)	Prezzo Listino IVA incl. (€)
Flessometro 5m	5	33	1	6	4932471815	4058546297145	32,90	40,14
Flessometro 8m	8	33	1	6	4932471816	4058546297152	37,90	46,24
Flessometro 5m/16ft	5 / 16'	33	1	6	4932471817	4058546297169	32,90	40,14
Flessometro 8m/26ft	8 / 26'	33	1	6	4932471818	4058546297176	37,90	46,24



Flessometro - Serie PREMIUM



- Magnete ad alta attrazione all'inizio del nastro consente un facile aggancio su superfici piane e tonde.
- Design compatto ed ergonomico.
- Estensione senza appoggio fino a 3,4m.
- Copertura del nastro in nylon non riflettente, fino a 10 volte più resistente.
- Nastro da 27 mm con stampa su ambo i lati per una migliore leggibilità e visibilità.
- Finger stop, per la massima protezione delle dita e il massimo controllo del nastro durante il riavvolgimento.
- Cassa rinforzata in 5 punti per maggiore durata.
- Classe di accuratezza II.
- Scala per architetti per i disegni tecnici.



Descrizione	Lunghezza (m)	Diametro della lama (mm)	Quantità confezione	Min. quantità ordinabile	Codice prodotto	Codice EAN	Prezzo Listino IVA escl. (€)	Prezzo Listino IVA incl. (€)
Flessometro 5m	5	27	1	6	4932464599	4058546225445	28,70	35,01
Flessometro 8m	8	27	1	6	4932464600	4058546225452	32,90	40,14
Flessometro 10m	10	27	1	6	4932464601	4058546225469	39,60	48,31
Flessometro 5m/16ft	5 / 16'	27	1	6	4932464602	4058546225476	28,70	35,01
Flessometro 8m/26ft	8 / 26'	27	1	6	4932464603	4058546225483	34,50	42,09



Flessometro - Serie AUTOLOCK

- Freno Autolock: nastro si blocca automaticamente una volta che viene estratto.
- Rivestimento in nylon che garantisce maggiore protezione da detriti, polvere e acqua.
- Telaio rinforzato in 5 punti.
- Cassa ABS con softgrip per un maggiore comfort e durata.
- Design più ergonomico e più compatto.
- Clip per cintura.
- Classe di accuratezza II.
- Ordinabili solo in cartoni da 6 a seconda del codice scelto.



Descrizione	Lunghezza (m)	Diametro della lama (mm)	Quantità confezione	Min. quantità ordinabile	Codice prodotto	Codice EAN	Prezzo Listino IVA escl. (€)	Prezzo Listino IVA incl. (€)
Flessometro 5m	5	25	1	6	4932464663	4058546226084	14,00	17,08
Flessometro 8m	8	25	1	6	4932464664	4058546226091	19,70	24,03
Flessometro 5m/16ft	5	25	1	6	4932464665	4058546226107	16,00	19,52
Flessometro 8m/26ft	8	25	1	6	4932464666	4058546226114	20,90	25,50



Flessometro - Serie Pro Compact

- Ergonomia migliorata, dimensioni più compatte
- Resistente alle condizioni più estreme.
- Cassa con 5 viti di rinforzo.
- Nastro metallico ricoperto da nylon per una maggiore resistenza.
- Maggiore flessibilità del nastro.
- Resistente alle cadute fino a 3 m.
- Non magnetico.
- Numeri stampati sul nastro più visibili per una migliore leggibilità.
- Gancio piccolo e compatto.
- Guardia posteriore per facili misurazioni verticali.
- Dimensioni tascabili e comodo gancio per cintura.



Descrizione	Lunghezza (m)	Diametro della lama (mm)	Quantità confezione	Min. quantità ordinabile	Codice prodotto	Codice EAN	Prezzo Listino IVA escl. (€)	Prezzo Listino IVA incl. (€)
Flessometro 3 m	3	16	1	12	4932459591	4058546027636	12,40	15,13
Flessometro 5 m	5	19	1	12	4932459592	4058546027643	15,80	19,28
Flessometro 5 m	5	25	1	6	4932459593	4058546027650	17,00	20,74
Flessometro 8 m	8	25	1	6	4932459594	4058546027667	22,60	27,57
Flessometro 5m/16ft	5 / 16'	25	1	24	4932459595	4058546027674	17,00	20,74
Flessometro 8m/26ft	8 / 26'	25	1	12	4932459596	4058546027681	22,60	27,57



Flessometro - Serie LED

- Luce LED da 19 Lumen per illuminare la zona di lavoro.
- Nylon nastro laccato di nylon per una buona resistenza alle abrasioni.
- Telaio rinforzato in 4 punti.
- Cassa ABS con softgrip per un maggiore comfort e durata.
- Design più ergonomico e più compatto.
- Magnete per la massima facilità di misurazione.
- 2 batterie CR2016 incluse in ogni flessometro.
- Classe di accuratezza II.
- Ordinabili solo in cartoni da 12 a seconda del codice scelto.



Descrizione	Lunghezza (m)	Diametro della lama (mm)	Quantità confezione	Min. quantità ordinabile	Codice prodotto	Codice EAN	Prezzo Listino IVA escl. (€)	Prezzo Listino IVA incl. (€)
Flessometro 3m	3	12	1	12	48226602	045242529285	13,50	16,47



Flessometro - Serie Slim

- Design più ergonomico e più compatto
- Rivestimento in nylon che garantisce maggiore protezione da detriti, polvere e acqua
- Cassa ABS con softgrip per un maggiore comfort e durata.
- Telaio rinforzato in 4 punti.
- Base piatta per stabilità orizzontale e schienale per una facile misurazione verticale.
- Clip per cintura.
- Classe di accuratezza II
- Ordinabili solo in cartoni da 24, 12 o 6 a seconda del codice scelto.



Descrizione	Lunghezza (m)	Diametro della lama (mm)	Quantità confezione	Min. quantità ordinabile	Codice prodotto	Codice EAN	Prezzo Listino IVA escl. (€)	Prezzo Listino IVA incl. (€)
Flessometro 3 m	3	16	1	12	48227703	045242512898	5,80	7,08
Flessometro 5 m	5	19	1	12	48227705	045242512904	8,20	10,00
Flessometro 5 m	5	25	1	6	48227706	045242512911	10,50	12,81
Flessometro 8 m	8	25	1	6	48227708	045242512928	14,00	17,08
Flessometro 5m/25ft	5/16'	25	1	24	48227717	045242512935	10,50	12,81
Flessometro 8m/26ft	8/26'	25	1	24	48227726	045242512942	14,00	17,08



Flessometro 2m/6'



- 5 viti che aumentano la resistenza in caso di caduta. 10 volte più resistente.
- Larghezza del nastro di 13 mm.
- Ricoperto di una trama di Nylon che lo rende altamente resistente all'usura.
- Ergonomico e confortevole per facili misurazioni.
- Pacchetto da 12pz o multipli.

Descrizione	Lunghezza (m)	Quantità confezione	Min. quantità ordinabile	Codice prodotto	Codice EAN	Prezzo Listino IVA escl. (€)	Prezzo Listino IVA incl. (€)
Flessometro 2m/6ft	2	1	12	48225502	045242468034	5,40	6,59

Doppio metro pieghevole fiberglass 2m

- Blocco a 90°/180°.
- Rilevazione facile.
- Resistente all'acqua.
- Resistente alle marcature e all'usura.



Descrizione	Lunghezza (m)	Diametro della lama (mm)	Accuratezza	Estensioni	Giuntura	Quantità confezione	Min. quantità ordinabile	Codice prodotto	Codice EAN	Prezzo Listino IVA escl. (€)	Prezzo Listino IVA incl. (€)
Doppio metro pieghevole Fiberglass	2	15 x 3.20	Classe 2	10	Plastica e acciaio Inox	1	10	4932459301	4058546002671	19,40	23,67

Doppio metro pieghevole legno 2m

- Blocco a 90°/180°.
- Facile rilevazione.

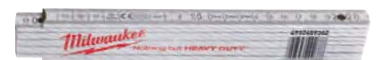

Descrizione	Lunghezza (m)	Diametro della lama (mm)	Accuratezza	Estensioni	Giuntura	Quantità confezione	Min. quantità ordinabile	Codice prodotto	Codice EAN	Prezzo Listino IVA escl. (€)	Prezzo Listino IVA incl. (€)
Doppio metro pieghevole legno	2	16 x 3.20	Classe 2	10	Ottone	1	12	4932459302	4058546002688	6,10	7,44

Doppio metro pieghevole a stecca sottile 2 m

- Blocco a 180°.
- Design flessibile e sottile.



Descrizione	Lunghezza (m)	Diametro della lama (mm)	Accuratezza	Estensioni	Giuntura	Quantità confezione	Min. quantità ordinabile	Codice prodotto	Codice EAN	Prezzo Listino IVA escl. (€)	Prezzo Listino IVA incl. (€)
Doppio metro pieghevole legno a stecca sottile	2	16 x 2.70	Classe 2	10	Ottone	1	10	4932459303	4058546002695	5,70	6,95

Rotella con cassa aperta

- Nastro in acciaio con copertuta al Nylon (rivestimento supplementare in nylon) per una maggiore durata.
- 50% meno elastico - Best-in-class vs flessometri in fibra di vetro
- Struttura rinforzata in metallo, maggior resistenza alle cadute.
- Ingranaggi planetari 3:1 per una durata fino a 10 volte più elevata rispetto agli ingranaggi standard.
- Dispositivo elimina detriti: mantiene il nastro pulito e sgombro a materiali abrasivi.
- Classe di accuratezza II.
- Scala stampata su ambo i lati. Scala metrica sopra e Imperial sotto.

Descrizione	Lunghezza (m)	Diametro della lama (mm)	Quantità confezione	Min. quantità ordinabile	Codice prodotto	Codice EAN	Prezzo Listino IVA escl. (€)	Prezzo Listino IVA incl. (€)
① Rotella con cassa aperta 30/100'	30	13	1	1	48225203	045242486069	67,20	81,98
② Rotella con cassa aperta 100/330'	100	9.5	1	1	48225211	045242486076	128,10	156,28



Rotelle con cassa aperta con nastro in vetroresina

- Nastro in vetroresina garantisce maggior leggerezza.
- Ingranaggi planetari 3:1 per una durata fino a 10 volte più elevata rispetto agli ingranaggi standard.
- Dispositivo elimina detriti: mantiene il nastro pulito e sgombro a materiali abrasivi.
- Scala stampata su ambo i lati. Scala metrica sopra e Imperial sotto.

Descrizione	Lunghezza (m)	Diametro della lama (mm)	Quantità confezione	Min. quantità ordinabile	Codice prodotto	Codice EAN	Prezzo Listino IVA escl. (€)	Prezzo Listino IVA incl. (€)
Rotella con cassa aperta con nastro in vetroresina 30 m / 100'	30	13	1	1	48225330	045242527731	29,70	36,23
Rotella con cassa aperta con nastro in vetroresina 60 m / 200'	60	13	1	1	48225360	045242527748	43,00	52,46

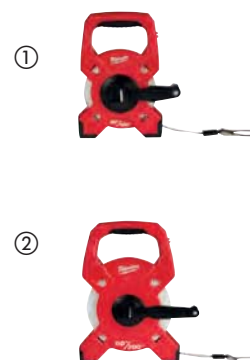

Rotella con cassa chiusa

- Scala su un solo lato, 30m con larghezza del nastro da 9,5 mm
- Dispositivo elimina detriti: mantiene il nastro pulito e sgombro a materiali abrasivi.
- Design ultra resistente: cassa rinforzata in metallo, maniglia rinforzata e nastro in acciaio con copertuta al Nylon.
- Ingranaggi planetari 3:1 per una durata fino a 10 volte più elevata rispetto agli ingranaggi standard.
- Classe di accuratezza II.



Descrizione	Lunghezza (m)	Diametro della lama (mm)	Quantità confezione	Min. quantità ordinabile	Codice prodotto	Codice EAN	Prezzo Listino IVA escl. (€)	Prezzo Listino IVA incl. (€)
Rotella con cassa chiusa 30m	30	9.5	1	1	48225103	045242486106	61,00	74,42

REDSTICK™ LIVELLA DIGITALE

NEW

**REDLITHIUM™
USB**



DESIGN HEAVY DUTY

- Telaio estremamente resistente
- 2 display resistenti
- Classificazione IP65

NECESSITA' DELL'UTILIZZATORE

- Segnali visivi e audio migliorati
- AUTO MODE - Schermata si adatta all'ambiente in base al livello di luce presente

PRECISIONE ACCURATEZZA

- PIN MODE - veloce settaggio e salvataggio di ogni misura diritta e capovolta
- DYNAMIC READOUT - visualizzazione grafica del display quando ci si avvicina al target.
- ACCURATEZZA: 0° e 90°/0,03°, da 1° a 89°/0,1°



**BATTERIA REDLITHIUM
RICARICABILE TRAMITE
USB FORNISCE LA DURA-
TA PER LE APPLICAZIONE
DI TUTTI I GIORNI**



Livella digitale



Descrizione	Lunghezza (cm)	Maniglie	Quantità confezione	Min. quantità ordinabile	Codice prodotto	Codice EAN	Prezzo Listino IVA escl. (€)	Prezzo Listino IVA incl. (€)
Livella digitale 60 cm	60	0	1	1	4933471978	4058546298777	400,00	488,00
Livella digitale 120 cm	120	2	1	1	4933471979	4058546298784	450,00	549,00



Livella telescopica



- In grado di coprire qualsiasi lunghezza da 200 cm a 366 cm.
- La tecnologia della fiala SHARPSITE™ consente una maggiore visibilità.
- I componenti interni rinforzati proteggono la livella da danni e usura.
- La superficie di misurazione fresata garantisce precisione in tutte le posizioni di lavoro.
- Preciso a 0,029° (0,0005"/in, 0,5 mm/m) In posizione normale e inversa.
- Il sistema di fiale ad alto contrasto è facile da pulire e ottimizza la visibilità.
- Telaio full grip per una migliore ergonomia nel trasporto e durante l'applicazione.



Descrizione	Lunghezza (cm)	Maniglie	Quantità confezione	Min. quantità ordinabile	Codice prodotto	Codice EAN	Prezzo Listino IVA escl. (€)	Prezzo Listino IVA incl. (€)
Espandibile 200cm - 366cm	200 - 366	2	1	1	4932471355	4058546289836	425,00	518,50





Nothing but **HEAVY DUTY**.™

REDSTICK™

MASSIMA RESISTENZA MASSIMA PRECISIONE



1

Estremità in gomma per assorbire gli impatti.

2

Foro resistente per una facile archiviazione

3

Impugnature ampie e confortevoli per una facile portabilità..

4

Tecnologia SHARPSITE™ permette una migliore leggibilità e una maggiore protezione agli impatti.

5

Profili in gomma integrati che permettono alla livella di mantenere il grip durante la misurazione anche in assenza dei tappi in gomma.

6

Due superfici fresate per una maggiore precisione in tutte le posizioni.



TECNOLOGIA SHARPSITE™
**PERMETTE UNA
MIGLIORE LEGGIBILITÀ**



**TELAIO
RESISTENTE
E DURATURO**



**MAGNETI
AMPLIFICATI
IN TERRE
RARE PER UNA
MAGGIORE
TENUTA
MAGNETICA.**

Livella - Serie BACKBONE™



- **TELAIO BACKBONE™** - Telaio resistente e duraturo. Massima ritenzione della fiale. 100% produzione MILWAUKEE®.
- Tecnologia SHARPSITE™ permette una migliore leggibilità e una maggiore protezione agli impatti.
- Impugnature su modelli magnetici & non-magnetici. Le impugnature gommate sono disponibili dalla 80 & 120-240 cm.
- Due superfici fresate per una maggiore precisione in tutte le posizioni.
- Sistema ad alto contrasto. Design SHARPSITE™ con alloggiamento fiale per una maggiore facilità di pulizia e una visibilità ottimizzata.
- Estremità in gomma per assorbire gli impatti.
- Profili in gomma integrati che permettono alla livella di mantenere il grip durante la misurazione anche in assenza dei tappi in gomma.
- Foro resistente per una facile archiviazione.
- Accuratezza 0.029° (0.0005"/in, 0,5mm/M) in posizione standard e capovolta.
- Magneti amplificati in terre rare per una maggiore tenuta magnetica.



Telaio BACKBONE™ - Telaio resistente e duraturo.



Tecnologia fiale SHARPSITE™ per una migliore leggibilità della fiale.



Magneti amplificati in terre rare per una maggiore tenuta magnetica.



30 ANNI DI GARANZIA DI PRECISIONE
 30 JAHRE GENAUIGKEITSGARANTIE
 30 ANS DE PRECISION GARANTIE
www.milwaukeetool.eu

Descrizione	Lunghezza (cm)	Maniglie	Quantità confezione	Min. quantità ordinabile	Codice prodotto	Codice EAN	Prezzo Listino IVA escl. (€)	Prezzo Listino IVA incl. (€)
Magnetica 40 cm	40	0	1	1	4932459061	4002395280322	101,90	124,32
Magnetica 60cm	60	0	1	1	4932459063	4002395280346	109,20	133,22
Magnetica 80cm	80	1	1	1	4932459065	4002395280360	119,70	146,03
Magnetica 100cm	100	0	1	1	4932459067	4002395280384	165,80	202,28
Magnetica 120cm	120	2	1	1	4932459069	4002395281008	200,60	244,73
Magnetica 180cm	180	2	1	1	4932459071	4002395281046	241,50	294,63
Magnetica 200cm	200	2	1	1	4932459073	4002395281060	267,80	326,72
Magnetica 240cm	240	2	1	1	4932459075	4002395281084	323,30	394,43
Non-magnetica 40cm	40	0	1	1	4932459060	4002395280315	73,50	89,67
Non-magnetica 60cm	60	0	1	1	4932459062	4002395280339	80,20	97,84
Non-magnetica 80cm	80	1	1	1	4932459064	4002395280353	93,40	113,95
Non-magnetica 100cm	100	0	1	1	4932459066	4002395280377	117,70	143,59
Non-magnetica 120cm	120	2	1	1	4932459068	4002395280391	154,40	188,37
Non-magnetica 180cm	180	2	1	1	4932459070	4002395281015	192,10	234,36
Non-magnetica 200cm	200	2	1	1	4932459072	4002395281053	221,60	270,35
Non-magnetica 240cm	240	2	1	1	4932459074	4002395281077	269,90	329,28
Estremità in gomma per livella BACKBONE REDSTICK™			2	1	4932459680	4058546028527	8,10	9,88

Livella - Serie COMPACT



- La tecnologia della fiala SHARPSITE[™] migliora la leggibilità
- Telaio compatto e durevole
- La superficie fresata offre il massimo dell'accuratezza nelle misurazioni
- Area fiala ad alto contrasto facile da pulire per una migliore visibilità
- Le livelle magnetiche sono dotate di potenti magneti in terre rare
- Accuratezza di 0.029° (0.0005"/in, 0.5 mm/m) in posizione standard
- Estremità in gomma per assorbire gli impatti



Descrizione	Lunghezza (cm)	Maniglie	Quantità confezione	Min. quantità ordinabile	Codice prodotto	Codice EAN	Prezzo Listino IVA escl. (€)	Prezzo Listino IVA incl. (€)
Magnetica 40cm	40	0	1	1	4932459079	4002395281725	65,20	79,54
Magnetica 60cm	60	0	1	1	4932459081	4002395281749	72,50	88,45
Magnetica 80cm	80	0	1	1	4932459083	4002395281763	79,70	97,23
Magnetica 100cm	100	0	1	1	4932459085	4002395281787	91,80	112,00
Magnetica 120cm	120	0	1	1	4932459087	4002395282401	101,40	123,71
Magnetica 180cm	180	0	1	1	4932459089	4002395282425	136,40	166,41
Non-magnetica 40cm	40	0	1	1	4932459078	4002395281718	49,60	60,51
Non-magnetica 60cm	60	0	1	1	4932459080	4002395281732	59,10	72,10
Non-magnetica 80cm	80	0	1	1	4932459082	4002395281756	67,60	82,47
Non-magnetica 100cm	100	0	1	1	4932459084	4002395281770	72,50	88,45
Non-magnetica 120cm	120	0	1	1	4932459086	4002395281794	82,00	100,04
Non-magnetica 180cm	180	0	1	1	4932459088	4002395282418	117,20	142,98
Estremità in gomma per livella COMPACT REDSTICK [™]			2	1	4932459681	4058546028534	8,10	9,88

Livella REDSTICK[™] per calcestruzzo



- La tecnologia SHARPSITE[™] migliora la leggibilità della bolla.
- Il profilo ergonomico dell'impugnatura offre un'ottima presa e il massimo controllo sull'intera livella.
- Ampia base di magnesio per una maggiore facilità di misurazione e una facilità di pulizia.
- I bordi di lavoro dedicati includono un bordo inferiore arrotondato e quadrato per il taglio e la finitura del calcestruzzo.
- Il sistema ad alto contrasto della fiala ottimizza la visibilità.
- I contorni sono ottimizzati per le applicazioni di livellamento e per una facile pulizia successiva all'applicazione.
- Indicazione della pendenza 1/8" e 1/4" (1% & 2%).



Descrizione	Lunghezza (cm)	Maniglie	Quantità confezione	Min. quantità ordinabile	Codice prodotto	Codice EAN	Prezzo Listino IVA escl. (€)	Prezzo Listino IVA incl. (€)
Non - magnetica 60cm	60	0	1	1	4932459893	4058546030650	142,30	173,61
Non - magnetica 120cm	120	0	1	1	4932459894	4058546030667	218,90	267,06
Non - magnetica 180cm	180	0	1	1	4932459895	4058546030674	297,60	363,07

Livella - Serie SLIM



- 2 file in acrilico, per la massima resistenza ad urti e ai raggi UV.
- Superficie fresata fino a 120cm garantisce la massima accuratezza.
- Tappi in gomma antiurto.
- Grip antiscivolo, previene lo slittamento della livella durante la misurazione.
- Foro resistente per una facile archiviazione.
- Grado di accuratezza certificato da un ente indipendente.
- Accuratezza 0.029°(0.0005"/in, 0,5mm/M) in posizione standard.



Descrizione	Lunghezza (cm)	Quantità confezione	Min. quantità ordinabile	Codice prodotto	Codice EAN	Prezzo Listino IVA escl. (€)	Prezzo Listino IVA incl. (€)
Magnetica 40cm	40	1	1	4932464854	4058546227999	24,80	30,26
Magnetica 60cm	60	1	1	4932464855	4058546228002	28,30	34,53
Magnetica 100cm	100	1	1	4932464856	4058546228019	40,70	49,65
Magnetica 180cm	180	1	1	4932464857	4058546228026	70,80	86,38
Non-magnetica 20cm	20	1	10	4932472091	4058546324872	16,50	20,13
Non-magnetica 40cm	40	1	1	4932459090	4002395282432	18,00	21,96
Non-magnetica 60cm	60	1	1	4932459091	4002395282449	20,60	25,13
Non-magnetica 80cm	80	1	1	4932459092	4002395282456	25,80	31,48
Non-magnetica 100cm	100	1	1	4932459093	4002395282463	29,60	36,11
Non-magnetica 120cm	120	1	1	4932459094	4002395282470	33,50	40,87
Non-magnetica 180cm	180	1	1	4932459095	4002395282487	51,50	62,83
Non-magnetica 200cm	200	1	1	4932459590	4058546027629	59,20	72,22



Livella Magnetica con profilo a I

NUOVO



- Telaio in alluminio rinforzato.
- Il profilo magnetico consente l'uso a mani libere quando si lavora su superfici metalliche.
- Accuratezza 0.029°(0.0005"/in, 0,5mm/M) in posizione standard e capovolta.
- Anelli di lettura sulla fiala, precisione 1 o 2 gradi.
- Fiala ad alto contrasto per massimizzare la visibilità.
- Estremità in gomma per assorbire gli impatti.



Descrizione	Lunghezza (cm)	Maniglie	Quantità confezione	Min. quantità ordinabile	Codice prodotto	Codice EAN	Prezzo Listino IVA escl. (€)	Prezzo Listino IVA incl. (€)
Magnetica - 60 cm	60	1	1	1	4932478565	4058546347581	52,50	64,05
Magnetica - 120 cm	120	2	1	1	4932478566	4058546347598	67,50	82,35
Magnetica - 200 cm	200	2	1	1	4932478567	4058546347604	105,00	128,10

Livella pressofusa trapezoidale



- 2 file in acrilico, per la massima resistenza ad urti e ai raggi UV.
- Robusti terminali con superfici corrugate per una maggiore comodità nell'impiego con martello nella posa piastrelle.
- Fori guida per punte da 5-12 mm.
- Superficie fresata per una maggiore precisione in tutte le posizioni.
- Gancio resistente per una facile archiviazione.
- Grado di accuratezza certificato da un ente indipendente.
- Accuratezza 0.029° (0.0005"/in, 0,5mm/M) in posizione standard



10 YEARS ACCURACY GUARANTEE
 JAHRE GENAUIGKEITSGARANTIE
 ANS DE PRÉCISION GARANTIE
 ⓘ www.milwaukeetool.eu

Descrizione	Lunghezza (cm)	Quantità confezione	Min. quantità ordinabile	Codice prodotto	Codice EAN	Prezzo Listino IVA escl. (€)	Prezzo Listino IVA incl. (€)
Livella pressofusa trapezoidale 60cm	60	1	1	4932459098	4002395283118	40,50	49,41
Livella pressofusa trapezoidale 80cm	80	1	1	4932459099	4002395283125	56,80	69,30

Livella torpedo con bolla girevole 360°



- Tecnologia SHARPSITE con alloggiamento fiala robusto e resistente agli urti.
- Bolla angolare girevole a 360° per la determinazione di inclinazioni variabili. Possibilità di blocco per una maggiore facilità nella ripetizione della misurazione. Massima accuratezza.
- Magneti AMPLIFICATI in "terre rare". Grazie al design del magnete che convoglia il magnetismo in un'unica direzione amplificando l'effetto.
- Alloggiamento fiale verticale rinforzato. Solido blocco in acrilico della fiala offre durata e massima leggibilità.
- Telaio pressofuso in alluminio che resiste alle condizioni da cantiere.
- Superficie fresata garantisce la massima accuratezza in tutte le posizioni di lavoro.
- Foro per laccio.
- Accuratezza .029° (.0005"/in, 0,5mm/M) in posizione standard.



30 YEARS ACCURACY GUARANTEE
 JAHRE GENAUIGKEITSGARANTIE
 ANS DE PRÉCISION GARANTIE
 ⓘ www.milwaukeetool.eu

Descrizione	Lunghezza (cm)	Quantità confezione	Min. quantità ordinabile	Codice prodotto	Codice EAN	Prezzo Listino IVA escl. (€)	Prezzo Listino IVA incl. (€)
Torpedo con bolla girevole	25	1	1	4932459096	4002395282494	72,10	87,96

Livella torpedo compatta



- Magneti amplificati in "terre rare" per una maggiore resistenza magnetica.
- Ampia visibilità della bolla con con indicazione della pendenza.
- Fiala in acrilico rinforzata offre massima durata e leggibilità.
- Asola di compensazione per una facile misurazione sulle congiunzioni saldate dei tubi.
- Design ottimizzato a V per massima stabilità su tubi non ferrosi.
- Serigrafatura al laser della scala metrica, per una facile misurazione del materiale.
- Compatta, design affusolato per facile archiviazione in tasche e toolbox.



10 YEARS ACCURACY GUARANTEE
 JAHRE GENAUIGKEITSGARANTIE
 ANS DE PRÉCISION GARANTIE
 ⓘ www.milwaukeetool.eu

Descrizione	Lunghezza (cm)	Quantità confezione	Min. quantità ordinabile	Codice prodotto	Codice EAN	Prezzo Listino IVA escl. (€)	Prezzo Listino IVA incl. (€)
Livella torpedo	17	1	1	4932459097	4002395283101	46,40	56,61

Livella torpedo tascabile con bolla girevole 360°



- Bolla regolabile a 360° per angoli di lettura differenti.
- Meccanismo di bloccaggio per uso ripetitivo.
- Magneti amplificati in terre rare per una maggiore tenuta.
- Scanalatura a V per livellamento su tubi.
- Superficie fresata per una maggiore precisione.
- Dimensione compatta per una maggiore praticità.



Descrizione	Lunghezza (cm)	Quantità confezione	Min. quantità ordinabile	Codice prodotto	Codice EAN	Prezzo Listino IVA escl. (€)	Prezzo Listino IVA incl. (€)
Livella tascabile	7.8	1	6	4932459597	4058546027698	28,30	34,53

Livella torpedo tascabile



- Tecnologia SHARPSITE con alloggiamento fiala robusto e resistente agli urti.
- Design compatto per lavorare in spazi ristretti.
- Scanalatura a V per livellamento su tubi.
- Design con scanalatura centrale per il livellamento anche di pezzi in presenza di saldatura.
- Magneti AMPLIFICATI in "terre rare". Grazie al design del magnete che convoglia il magnetismo in un'unica direzione amplificando l'effetto.
- Accuratezza 0.029° (0.0005 ~in, 0.5 mm/m).



Descrizione	Lunghezza (cm)	Quantità confezione	Min. quantità ordinabile	Codice prodotto	Codice EAN	Prezzo Listino IVA escl. (€)	Prezzo Listino IVA incl. (€)
Livella torpedo tascabile	7.6	1	1	4932472122	4058546325183	27,50	33,55

Livella - Serie MINI



- Livella profilo rettangolare in alluminio, leggera e compatta per una facile archiviazione.
- Fiala in acrilico resistente ad urti e ai raggi UV.
- Tappi assorbi urto.
- Accuratezza 0.029° (0.0005 ~in, 0.5 mm/m) in posizione standard.
- Grado di accuratezza certificato da un ente indipendente.



Descrizione	Lunghezza (cm)	Quantità confezione	Min. quantità ordinabile	Codice prodotto	Codice EAN	Prezzo Listino IVA escl. (€)	Prezzo Listino IVA incl. (€)
Livella MINI	10	1	10	4932459100	4002395283446	7,90	9,64

Tracciatore

- Cordino spessa 2 mm per la massima visibilità.
- Sistema di ingranaggi planetari per una maggiore durata.
- Capacità di avvolgimento 4:1, permette all'utilizzatore di marcare più linee aumentando la produttività.
- Il migliore nella capacità contenitiva con 510g (30 m) e 680g (45 m).
- Facile da aprire, con un ingresso grande per una facile ricarica.
- Facile fissaggio del cordino grazie all'anello di fissaggio.



Descrizione	Quantità confezione	Min. quantità ordinabile	Codice prodotto	Codice EAN	Prezzo Listino IVA escl. (€)	Prezzo Listino IVA incl. (€)
① Tracciatore da 30 m	1	1	4932471634	4058546295332	36,10	44,04
② Tracciatore da 45m	1	1	4932471635	4058546295349	46,40	56,61
③ Cordino sostitutivo da 30 m	1	1	4932471636	4058546295356	11,60	14,15
Cordino sostitutivo da 45 m	1	1	4932471637	4058546295363	15,50	18,91

Squadra per falegnami

- Corpo rinforzato.
- Serigrafatura laser, permette una maggiore visibilità della graduazione.
- Graduazione nitida e precisa.
- Tabella di conversione comune.
- Marcature per aiutare nella ricerca dell'angolo.



Descrizione	Lunghezza (cm)	Length [Inch]	Quantità confezione	Min. quantità ordinabile	Codice prodotto	Codice EAN	Prezzo Listino IVA escl. (€)	Prezzo Listino IVA incl. (€)
Metrica	40cm x 60cm	-	1	1	4932472126	4058546325220	37,50	45,75
Imperial	-	16" x 24"	1	1	4932472125	4058546325213	37,50	45,75

Squadra triangolare per coperture

- Tacche di incisione di precisione per una facile marcatura.
- Serigrafatura laser, permette una maggiore visibilità della graduazione.
- Guida per tubi per agevolare il taglio.
- Larghezza della base maggiore per una presa migliore.



Descrizione	Lunghezza (cm)	Length [Inch]	Quantità confezione	Min. quantità ordinabile	Codice prodotto	Codice EAN	Prezzo Listino IVA escl. (€)	Prezzo Listino IVA incl. (€)
Metrica	18cm	-	1	1	4932472124	4058546325206	19,50	23,79
Imperial	-	7"	1	1	4932472123	4058546325190	19,50	23,79

Pennarelli indelebili

- Altissima durata della punta che non si rovina anche sotto elevata pressione dell'utilizzatore – evita che la punta assuma un forma arrotondata.
- Punta in acrilico ideale per superfici ruvide come cemento o compensato
- Elevata resistenza della punta. Il pennarello continua a scrivere anche dopo 72 ore che è stato esposto all'aria
- Per uso su calcestruzzo, legno, metallo, cartongesso, compensato, plastica
- Può essere usato su superfici bagnate, oleose, polverose, arrugginite e su superfici dove sono presenti detriti
- Tempo di asciugatura rapido – riduce le sbavature su superfici plastiche e metalliche
- Corpo sottile per un utilizzo in aree ristrette
- Foro per laccio – possibilità di fissare il pennarello alla cintura
- Tappo facile da aprire con una sola mano
- Design studiato per non scivolare sulle superfici.

Descrizione	Colore	Punta	Quantità confezione	Min. quantità ordinabile	Codice prodotto	Codice EAN	Prezzo Listino IVA escl. (€)	Prezzo Listino IVA incl. (€)
① Pennarello indelebile punta fine.*	Nero	1mm	1	36	48223100	045242319473	2,00	2,44
② Pennarello a punta fine*	Rosso	1mm	1	36	48223170	045242355259	2,20	2,68
③ Pennarello indelebile punta fine Stylus.	Nero.	1 mm	1	1	48223101	045242297436	15,60	19,03
④ INKZALL™ pennarello punta fine - 4 pezzi	Nero	0.6 mm	4	1	48223154	045242479764	10,20	12,44
⑤ Pennarello indelebile punta fine colorato. Blu, Rosso, Verde e Nero.		1mm	4	1	48223106	045242333585	7,40	9,03
⑥ Pennarello indelebile punta larga.	Nero.	1- 4,8 mm	1	1	48223103	045242333608	4,20	5,12

* Questo codice è possibile ordinarlo solo in confezione da 36. Quantità minima d'ordine 36 pz. Per ordini maggiori di 36 pz deve essere ordinati multipli di 36 pz (esempio 72, 108, 144, 180, ...).



Pennarelli indelebili a punta larga

- Mantiene la capacità di scrittura anche dopo 72 ore senza tappo.
- Possibile utilizzarlo su superfici umide, oleose, arrugginite e con detriti.
- Per utilizzo su calcestruzzo, legno, metallo, compensato, OSB e plastica.
- Asciugatura rapida dell'inchiostro - riduce le sbavature su PVC e su superfici metalliche.
- Facile da leggere a grandi distanze, grazie al tratto extra largo.

Descrizione	Colore	Punta	Quantità confezione	Min. quantità ordinabile	Codice prodotto	Codice EAN	Prezzo Listino IVA escl. (€)	Prezzo Listino IVA incl. (€)
① Pennarello INKZALL™ nero punta larga L (3pz)	Nero	6,2mm	3	1	4932471554	4058546294533	8,10	9,88
② Pennarello INKZALL™ nero punta larga L	Nero	6,2mm	1	12	4932471555	4058546294540	3,70	4,51
③ Pennarello INKZALL™ rosso punta larga L	Rosso	6,2mm	1	12	4932471556	4058546294557	3,70	4,51
④ Pennarello INKZALL™ blu punta larga L	Blu	6,2mm	1	12	4932471557	4058546294564	3,70	4,51
⑤ Pennarello INKZALL™ nero punta extra larga XL	Nero	14,5mm	1	1	4932471558	4058546294571	5,50	6,71
⑥ Pennarello INKZALL™ nero punta extra larga XL	Nero	14,5mm	1	12	4932471559	4058546294588	5,20	6,34
⑦ Pennarello INKZALL™ rosso punta extra larga XL	Rosso	14,5mm	1	12	4932471560	4058546294595	5,20	6,34
⑧ Pennarello INKZALL™ Blu punta extra larga XL	Blu	14,5mm	1	12	4932471561	4058546294601	5,20	6,34



Pennarelli vernice liquida

- Fuoriuscita del liquido tramite valvola.
- Punta in acrilico per le condizioni lavorative più impegnative: temperatura della superficie da -10 ° a + 145.
- Marcatura su superfici scure dove i pennarelli tradizionali non sono facilmente visibili.
- Può essere usato su superfici grezze, polverose e unte.
- Per un uso su cemento, tubi neri, alluminio, PVC, acciaio & acciaio INOX, gomma e pneumatici.
- tempo di asciugatura 10 secondi.
- Marcatura resistente all'acqua ed ai raggi UV.
- Pennarelli indelebile. Marcature resistono fino a 6 mesi.
- Corpo in metallo per la massima durata.
- Vernice senza Xilene.
- **IMPORTANTE:** Agitare il pennarello con il tappo inserito. Rimuovere il tappo e con attenzione schiacciare la punta verso la superficie da marcare, aspettando che il liquido confluisca nella punta.



Descrizione	Quantità confezione	Min. quantità ordinabile	Codice prodotto	Codice EAN	Prezzo Listino IVA escl. (€)	Prezzo Listino IVA incl. (€)
① Pennarello vernice liquida bianco	1	12	48223711	045242363360	4,90	5,98
② Pennarello vernice liquida giallo	1	12	48223721	045242363377	4,90	5,98
③ Pennarello vernice liquida nero	1	12	48223731	045242363384	4,90	5,98

Pennarelli evidenziatori

- Punta molto resistente, mantiene la forma a lungo.
- No sbavature.
- Inchiostro NON tossico, certificazione ASTM D 4236.
- Ideale per disegni architettonici, etichette, carta da ufficio.
- Design del corpo anti caduta per un maggior grip su ogni superficie.
- Gancio che permette di agganciare il pennarello all'elmetto, pantaloni, ecc.
- Foro per laccio – possibilità di fissare il pennarello alla cintura.

Descrizione	Quantità confezione	Min. quantità ordinabile	Codice prodotto	Codice EAN	Prezzo Listino IVA escl. (€)	Prezzo Listino IVA incl. (€)
① Evidenziatore color giallo	5	1	48223201	045242482573	9,20	11,22
② Evidenziatore - set colorati	5	1	48223206	045242482580	9,20	11,22

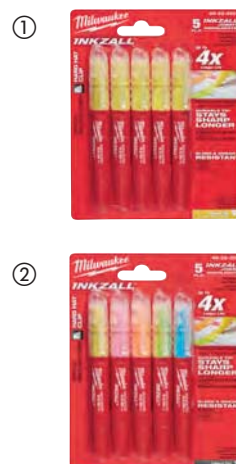

Pennarelli indelebili punta extra fine

- Punta da 0.6 mm
- Resistente agli inceppamenti
- Principali applicazioni: marcatura di etichette per cavi elettrici, aggiungere commenti ai progetti

Descrizione	Colore	Quantità confezione	Min. quantità ordinabile	Codice prodotto	Codice EAN	Prezzo Listino IVA escl. (€)	Prezzo Listino IVA incl. (€)
① INKZALL [™] penna punta fine - 4 pezzi	Nero	4	1	48223164	045242479818	13,20	16,10
② INKZALL [™] penna colorata punta fine - 4 pezzi	Nero, rosso e blu	4	1	48223165	045242479825	13,20	16,10



Coltellino

- Apertura semplificata tramite l'apposito tasto.
- Tagliafilii intergato: Permette il taglio senza la necessità di aprire il coltello.
- Cambio lama: Tramite tasto, il cambio lama risulta veloce e semplice, per la massima efficacia di taglio.
- Spelacavo: Consente di spelare i cavi elettrici.
- Corpo sottile e gancio: Facile da riporre anche in tasca.
- Clip per cintura.



Descrizione	Quantità confezione	Min. quantità ordinabile	Codice prodotto	Codice EAN	Prezzo Listino IVA escl. (€)	Prezzo Listino IVA incl. (€)
① Coltellino compatto	1	1	4932471356	4058546289843	17,50	21,35
② Coltellino	1	6	4932471357	4058546289850	24,40	29,77
③ Coltellino compatto con vano porta lame	1	1	4932471358	4058546289867	26,80	32,70

Coltellino FASTBACK™ 6 in 1 lama richiudibile

NUOVO

- Portabit integrato 1/4" Hex con bit a doppia estremità PH2 e SL5.5.
- Apertura con una sola mano.
- Cambio rapido della lama. Minor perdita di tempo.
- Spela cavi. Riduce i tempi di esecuzione e ottimizzando l'applicazione.
- Clip per cintura.
- Apri bottiglia integrato.

Descrizione	Quantità confezione	Min. quantità ordinabile	Codice prodotto	Codice EAN	Prezzo Listino IVA escl. (€)	Prezzo Listino IVA incl. (€)
Coltellino 6 in 1 con lama richiudibile	1	1	4932478559	4058546347529	30,00	36,60



Coltello SPORT

- Tasto di apertura permette l'utilizzo con una sola mano.
- Lama in acciaio inox. Possibilità di affilare la lama più volte.
- Punta penetrante permette di controllare ed eseguire un taglio regolare.
- Perno assicura la lama in posizione di apertura.
- Foro per laccio.
- Clip da cintura per un accesso rapido senza rovinare le tasche.
- Dimensioni compatte, facile da riporre nella borsa portautensili.

Descrizione	Quantità confezione	Min. quantità ordinabile	Codice prodotto	Codice EAN	Prezzo Listino IVA escl. (€)	Prezzo Listino IVA incl. (€)
Coltello SPORT	1	1	48221990	045242296842	25,50	31,11



Coltellino compatto richiudibile

NUOVO

- Dimensioni compatte per starci comodamente nella tua tasca.
- Lama in acciaio inox riaffilabile.
- La punta acuminata permette un facile affondamento della lama ed un taglio pulito.
- Blocco lama in posizione aperta.
- Predisposizione per laccio anticaduta.

Descrizione	Quantità confezione	Min. quantità ordinabile	Codice prodotto	Codice EAN	Prezzo Listino IVA escl. (€)	Prezzo Listino IVA incl. (€)
Coltellino compatto con lama richiudibile	1	1	4932478560	4058546347536	19,50	23,79



Coltello a lama fissa

- Coltello a lama fissa progettato per mantenere a lungo l'affilatura della lama.
- Lama in acciaio inox da 101cm (4'') consente alla lama di mantenere l'affilatura più a lungo, riducendo la necessità dell'utente di riaffilare.
- Interamente in metallo offre la massima resistenza nelle applicazioni più gravose.
- Impugnatura ergonomica offre maggior grip e comfort.
- Predisposizione per laccio.
- Robusta custodia per un facile trasporto e un accesso rapido.



Descrizione	Quantità confezione	Min. quantità ordinabile	Codice prodotto	Codice EAN	Prezzo Listino IVA escl. (€)	Prezzo Listino IVA incl. (€)
Coltello	1	1	4932464828	4058546227739	25,00	30,50

Coltello a lama fissa Hawkbill

- Coltello a lama fissa è ideale per spellare fili e cavi.
- Lama in acciaio inox è ottimizzata per rimanere affilata a lungo.
- Interamente in metallo offre la massima resistenza nelle applicazioni più gravose.
- Impugnatura larga ed ergonomica studiata per l'utilizzo confortevole con i guanti.
- Predisposizione per laccio.
- Robusta custodia per un facile trasporto e un accesso rapido.



Descrizione	Quantità confezione	Min. quantità ordinabile	Codice prodotto	Codice EAN	Prezzo Listino IVA escl. (€)	Prezzo Listino IVA incl. (€)
Coltello	1	1	4932464829	4058546227746	26,00	31,72

Coltello SPORT lame extra resistenti

- Lame premium D2 previene la corrosione. Alta resistenza all'usura, rimane affilata più lungo.
- Lama da 75 mm regolare e seghettata con lama penetrante. Ideale per le applicazioni più gravose.
- Apertura rapida con sistema di cuscinetti: può essere aperto solo con due mani.
- Apertura telaio in acciaio mantiene la lama in posizione aperta.
- Impugnatura in nylon e acciaio inox.
- Perno assicura la lama in posizione di apertura.
- Foro per laccio.
- Clip da cintura per un accesso rapido senza rovinare le tasche.



Descrizione	Tipo lama	Quantità confezione	Min. quantità ordinabile	Codice prodotto	Codice EAN	Prezzo Listino IVA escl. (€)	Prezzo Listino IVA incl. (€)
① Coltello SPORT con lama regolare	Regolare	1	1	48221994	045242477043	56,30	68,69
② Coltello SPORT con lama seghettata	Seghettata	1	1	48221998	045242359165	56,30	68,69

Coltello a lama fissa HARDLINE[™]

- Lama in acciaio da 127cm (5'') (Acciaio AUS-8) consente alla lama di mantenere l'affilatura più a lungo, riducendo la necessità dell'utente di riaffilare.
- Interamente in metallo offre la massima resistenza nelle applicazioni più gravose.
- Impugnatura gommata per una presa sicura e predisposizione per laccio.
- Robusta custodia per un facile trasporto e un accesso rapido.



Descrizione	Quantità confezione	Min. quantità ordinabile	Codice prodotto	Codice EAN	Prezzo Listino IVA escl. (€)	Prezzo Listino IVA incl. (€)
Coltello	1	1	4932464830	4058546227753	93,60	114,19

Coltellino a lama fissa

- Lama fissa pronta all'uso per un accesso più facile e veloce al coltello.
- Sostituzione delle lame senza attrezzi: consente di risparmiare tempo. Il meccanismo a vite a testa zigrinata consente di cambiare la lama in modo rapido e senza strumenti aggiuntivi.
- Possibilità di archiviare fino a 5 lame dentro l'impugnatura.
- Predisposizione per laccio anticaduta.
- Corpo interamente in metallo.



Descrizione	Quantità confezione	Min. quantità ordinabile	Codice prodotto	Codice EAN	Prezzo Listino IVA escl. (€)	Prezzo Listino IVA incl. (€)
Coltellino a lama fissa	1	1	4932471361	4058546289898	13,00	15,86

Coltellino scorrevole

- Tasto per scorrimento lama: Riduce il rischio di tagli all'operatore.
- Spelacavo: Consente di spelare i cavi elettrici.
- Cambio lama: Tramite tasto, il cambio lama risulta veloce e semplice, per la massima efficacia di taglio.
- Vano porta lame: Con magneti, consente di contenere fino a 5 lame.
- Corpo interamente in metallo e gommato per incrementare la resistenza e il comfort durante l'utilizzo.



Descrizione	Quantità confezione	Min. quantità ordinabile	Codice prodotto	Codice EAN	Prezzo Listino IVA escl. (€)	Prezzo Listino IVA incl. (€)
① Coltellino scorrevole	1	6	4932471359	4058546289874	18,40	22,45
② Coltellino lama scorrevole compatto	1	1	4932478561	4058546347543	13,50	16,47

Coltellino con lama retrattile

- La lama si retrae quando viene lasciato il pulsante - Requisito richiesto da molte industrie
- 2 regolazioni della lama per controllare meglio la profondità di taglio
- Porta lame che può contenere fino a 5 lame contenute al suo interno
- Cambio rapido della lama senza l'utilizzo di cacciavite
- Corpo in interamente in metallo Heavy Duty
- Spelafili fino Ø 5 mm².



Descrizione	Quantità confezione	Min. quantità ordinabile	Codice prodotto	Codice EAN	Prezzo Listino IVA escl. (€)	Prezzo Listino IVA incl. (€)
Coltellino lama retrattile	1	1	4932471360	4058546289881	19,60	23,91

Lame di ricambio coltellini

- Lama in carburo per una maggiore durata.
- Permette una precisione di taglio e un taglio pulito.
- Fino a 2 volte più duratura rispetto alla lama classica.
- Le lame sono consegnate in un box che permette un facile accesso alla lama.

Descrizione	Lunghezza totale (mm)	Altezza (mm)	Quantità confezione	Min. quantità ordinabile	Codice prodotto	Codice EAN	Prezzo Listino IVA escl. (€)	Prezzo Listino IVA incl. (€)
① Lama universale	62	19	50	1	48221950	045242344444	24,10	29,40
			5	1	48221905	045242268061	2,70	3,29
② Lama ad uncino	62	19	50	1	48221952	045242286980	30,80	37,58
③ Lama per cartone (bordi arrotondati)	62	19	5	1	48221934	045242286942	2,20	2,68



Coltellino lama a settori

- Blocco regolazione lama in metallo che permette una durata fino a 4 volte in più.
- Regolazione della lama facile e veloce - Fino a 2 volte più veloci grazie al blocco sovra dimensionato.
- Corsore in plastica per una facile e veloce regolazione della lama.
- Rinnovamento lama facile e veloce.
- Gommatura per un maggior confort ed un'alto grip durante l'applicazione.
- Lama in Carburo che permette alla lama di essere fino a 2 volte più duratura rispetto alla lama classica, permettendo una alta precisione di taglio e un taglio pulito.
- Coltellino lama a settori 18 mm / 25 mm.
- Coltellino lama a settori 9 mm.

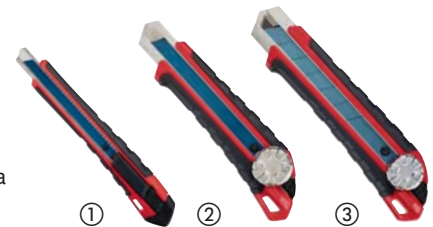

Descrizione	Diametro della lama (mm)	Numero di settori	Quantità confezione	Min. quantità ordinabile	Codice prodotto	Codice EAN	Prezzo Listino IVA escl. (€)	Prezzo Listino IVA incl. (€)
① Coltellino lama a settori 9mm	9	13	1	1	48221960	045242296811	5,90	7,20
② Coltellino lama a settori 18mm	18	8	1	1	48221961	045242296798	10,20	12,44
③ Coltellino lama a settori 25mm	25	7	1	1	48221962	045242296828	11,20	13,66

Lame ricambio coltellino lama a settori

- Dispenser lame robusto con facile accesso alle lame
- Geometria di taglio ottimizzata per una maggiore affilatura e una maggiore precisione di taglio
- Lama in Carburo per una maggiore durata
- Massima affilatura per tagli precisi

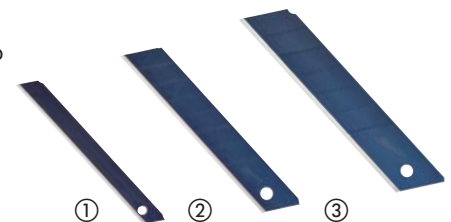

Descrizione	Diametro della lama (mm)	Numero di settori	Quantità confezione	Min. quantità ordinabile	Codice prodotto	Codice EAN	Prezzo Listino IVA escl. (€)	Prezzo Listino IVA incl. (€)
① Lama ricambio settori 9mm	9	13	10	1	48229109	045242288649	5,90	7,20
② Lama ricambio settori 18mm	18	8	10	1	48229118	045242288656	7,70	9,39
③ Lama ricambio settori 25mm	25	7	10	1	48229125	045242288663	10,80	13,18

Sega PVC

- Design dell'impugnatura studiato e gommato per avere le migliore performance in durata e comfort.
- Cambio lama senza utensili: fino a 10 volte più veloce nel cambio lama.
- Impugnatura gommata per un maggior comfort.
- Design compatto.



Descrizione	Quantità confezione	Min. quantità ordinabile	Codice prodotto	Codice EAN	Prezzo Listino IVA escl. (€)	Prezzo Listino IVA incl. (€)
Sega PVC	1	1	48220212	045242467518	22,80	27,82
Lama di ricambio	1	1	48220222	045242467532	14,20	17,32

Sega ad arco mini

- Cambio lama senza chiavi - Cambio lama fino a 10 volte più veloce.
- Design compatto, ideale per l'utilizzo in spazi ristretti.
- Lunghezza della lama regolabile per facilitare le applicazioni di taglio a filo.
- Impugnatura gommata per una migliore comfort di utilizzo e una maggiore sicurezza.
- Utilizzabile con lame da 12".



Descrizione	Quantità confezione	Min. quantità ordinabile	Codice prodotto	Codice EAN	Prezzo Listino IVA escl. (€)	Prezzo Listino IVA incl. (€)
Sega ad arco mini	1	1	48220012	045242204571	18,70	22,81

Seghetto richiudibile

- Cambio lama senza chiavi - Cambio lama fino a 10 volte più veloce
- Lama richiudibile - per un più sicuro di stoccaggio
- Gommatura per un maggiore comfort di utilizzo.
- Utilizzabile con le lame Sawzall® - maggiore versatilità
- Fornita con una lama da 150 mm da 18 denti per pollice.



Descrizione	Lunghezza lama (mm)	Quantità confezione	Min. quantità ordinabile	Codice prodotto	Codice EAN	Prezzo Listino IVA escl. (€)	Prezzo Listino IVA incl. (€)
Seghetto richiudibile	150	1	1	48220305	045242204618	24,10	29,40

Sega ad arco

- Struttura in metallo duro, supporta alte tensioni della lama (25.000 psi / 250 lbs).
- Impugnatura gommata per una migliore confort di utilizzo e una maggiore sicurezza.
- Vano porta lame per stoccare le lame di ricambio.
- Fornita con lama da 12/24 pollici.



Descrizione	Quantità confezione	Min. quantità ordinabile	Codice prodotto	Codice EAN	Prezzo Listino IVA escl. (€)	Prezzo Listino IVA incl. (€)
Sega ad arco	1	1	48220050	045242362226	40,10	48,92

Seghetto per cartongesso

- Lama 150 mm per cartongesso: Molto resistente e sottile, consente un facile inserimento nel muro di cartongesso
- Gommatura: Incrementa il comfort durante l'utilizzo
- Consente di ingrandire il foro rapidamente e smussare angoli grezzi



Descrizione	Quantità confezione	Min. quantità ordinabile	Codice prodotto	Codice EAN	Prezzo Listino IVA escl. (€)	Prezzo Listino IVA incl. (€)
Seghetto per cartongesso	1	6	48229304	045242480555	14,00	17,08



Forbice multiuso

- Struttura in carburo di ferro per la massima durata. Maggiore durata vs acciaio inossidabile.
- Lame cromate per la massima protezione alla ruggine
- L'intera struttura della forbice è in metallo: per la massima durata/protezione da cadute, riducendo le possibilità di rottura.
- Il dado sovradimensionato evita che le lame si allentino, mantenendo elevata la precisione di taglio
- Impugnatura grande per fare in modo di effettuare l'applicazione anche con i guanti
- Sagomatura dell'impugnatura per un maggior comfort.
- Scala metrica riportata sul bordo della lama con incisione a laser, ciò permette di misurare e tagliare nello stesso momento
- Design della lama con micro-seghettature per la massima durata e una migliore aderenza al materiale da tagliare.
- Lame inclinate a 60°, questo permette all'utilizzatore di mantenere la mano al di sopra del materiale da tagliare.



Descrizione	Lunghezza totale (mm)	Lunghezza lama (mm)	Peso (g)	Quantità confezione	Min. quantità ordinabile	Codice prodotto	Codice EAN	Prezzo Listino IVA escl. (€)	Prezzo Listino IVA incl. (€)
① Forbici multiuso lama dritta	230	95	180	1	1	48224044	045242347483	26,00	31,72
② Forbici multiuso lama inclinata	240	115	230	1	1	48224043	045242347476	28,70	35,01



Cesoia a doppia leva

- Cesoia per tagli dritti e obliqui
- Extra affilatura, per uno scorrimento facile della lama sul materiale senza sbavature
- Lama dentata previene slittamenti durante il taglio
- Design dell'utensile a leva per ridurre l'affaticamento della mano durante l'applicazione anche su materiali spessi
- La molla all'interno dell'utensile facilita l'apertura della pinza per velocizzare l'azione di taglio e ridurre l'affaticamento dell'utilizzatore
- In acciaio temprato per una maggiore robustezza
- Lame sono extra resistenti in metallo 65 HRC
- Meccanismo di sblocco con una sola mano
- Design compatto.
- Identificazione tramite 3 colori: Verde = Destrorsi / Rosso = Sinistrorsi / Giallo = Diritta
- Cesoia a doppia leva - Per i tagli corti, dritti e sagomati. Ideale per i tagli raggio stretto.
- Cesoia a doppia leva - lame inclinate a 45°: L'inclinazione a 45 ° mantiene le mani dell'utilizzatore lontane dal bordo affilato.
- Cesoia a doppia leva - lame lunghe per tagli profondi e continui.

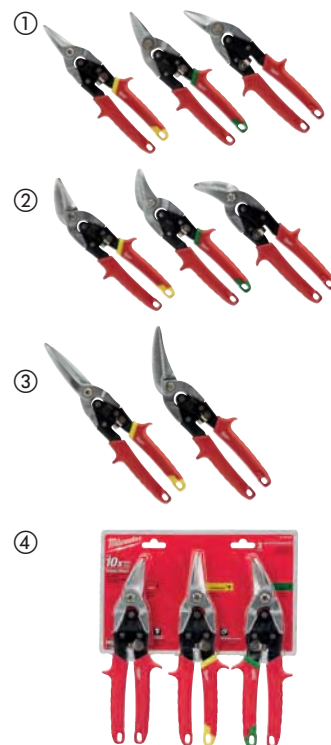

Direzione taglio	Lunghezza totale (mm)	Lunghezza angolo (mm)	Cap max taglio alluminio (mm)	Capacità di taglio max - acciaio inox (mm)	Peso (g)	Quantità confezione	Min. quantità ordinabile	Codice prodotto	Codice EAN	Prezzo Listino IVA escl. (€)	Prezzo Listino IVA incl. (€)
① Cesoia a doppia leva - Per i tagli corti, dritti e sagomati. Ideale per i tagli raggio stretto.											
Taglio Diritto (giallo)	260	31	1.0	0.6	430	1	1	48224530	045242503643	26,80	32,70
Taglio DX (verde)	260	31	1.0	0.6	430	1	1	48224520	045242503636	26,80	32,70
Taglio SX (rosso)	260	31	1.0	0.6	430	1	1	48224510	045242503629	26,80	32,70
② Cesoie a doppia leva - lame inclinate a 45°: L'inclinazione a 45 ° mantiene le mani dell'utilizzatore lontane dal bordo affilato.											
Taglio Diritto (giallo)	260	37	1.0	0.6	430	1	1	48224532	045242503674	28,10	34,28
Taglio DX (verde)	260	30	1.0	0.6	430	1	1	48224522	045242503667	28,10	34,28
Talio SX (rosso)	260	30	1.0	0.6	430	1	1	48224512	045242503650	28,10	34,28
③ Cesoia a doppia leva - lame lunghe per tagli profondi e continui.											
Taglio Diritto (giallo)	310	76	1.0	0.6	450	1	1	48224537	045242503681	29,70	36,23
Taglio SX	290	63	1.0	0.6	450	1	1	48224538	045242503698	34,50	42,09
④ Set cesoie 3 pz											
48224510, 48224530 e 48224520.						3	1	48224533	045242503735	75,40	91,99

Mini taglia tubi per rame

- Meccanismo e lame studiate per durare nel tempo.
- Rotelle rivestite in cromo garantiscono una maggiore durata e una migliore performance anche dopo molti utilizzi
- Manopola con presa comoda consente una regolazione più rapida e un utilizzo più semplice
- Design compatto ideale per tagliare tubi anche in spazi stretti



Descrizione	Max. capacità taglio rame (mm)	Quantità confezione	Min. quantità ordinabile	Codice prodotto	Codice EAN	Prezzo Listino IVA escl. (€)	Prezzo Listino IVA incl. (€)
Mini taglia tubi per rame 15mm	3 - 15	1	1	48229250	045242521210	20,60	25,13
Mini taglia tubi per rame 22 mm	3 - 22	1	1	48229258	045242521258	34,80	42,46
Mini taglia tubi per rame 28 mm	3 - 28	1	1	48229251	045242521227	34,80	42,46



Taglia tubi per rame

- I taglia tubi per rame sono progettati per effettuare tagli più semplici e puliti.
- Il design a 4 ruote offre tagli accurati e impedisce il pattinamento del tubo da tagliare
- Le ruote cromate offrono maggiore resistenza alla ruggine e alla corrosione
- Rapido meccanismo di regolazione
- Il rullo consente una sbavatura facile e veloce
- Ruota di scorta integrata



Descrizione	Max. capacità taglio rame (mm)	Quantità confezione	Min. quantità ordinabile	Codice prodotto	Codice EAN	Prezzo Listino IVA escl. (€)	Prezzo Listino IVA incl. (€)
Taglia tubi per rame 28mm	3 - 28	1	1	48229259	045242521265	50,90	62,10
Taglia tubi per rame 42mm	3 - 42	1	1	48229252	045242521234	77,30	94,31
Taglia tubi per rame 67mm	16 - 67	1	1	48229253	045242521241	119,20	145,42
Lame per penna smussa sbavature		3	1	48224257	045242356263	14,80	18,06



Lame per taglia tubi

- Lame di ricambio per tagli tubi in rame.

Descrizione	Quantità confezione	Min. quantità ordinabile	Codice prodotto	Codice EAN	Prezzo Listino IVA escl. (€)	Prezzo Listino IVA incl. (€)
Lame per taglia tubi	2	1	48224256	045242356256	16,10	19,64
Lame per taglia tubi per INOX	4	1	4932464511	4058546224561	67,50	82,35



Penna smussa sbavature

- Consente di sbavare facilmente tubi in rame e PVC
- Fatto interamente in metallo per una maggiore durata sul posto di lavoro
- Lama temprata e rivestita in ossido nero per una maggiore durata
- Comoda e resistente clip per agganciare la penna alla tasca o alla borsa



Descrizione	Quantità confezione	Min. quantità ordinabile	Codice prodotto	Codice EAN	Prezzo Listino IVA escl. (€)	Prezzo Listino IVA incl. (€)
① Penna smussa sbavature	1	1	48224255	045242356249	16,10	19,64
Lame per penna smussa sbavature	3	1	48224257	045242356263	14,80	18,06

Taglia PEX

- Adatta a diversi tipi di materiali tra cui PVC, PEX, PB (polibutilene), PE (polietilene), plastica condotti elettrici, tubi pneumatici, tubo di troppo pieno di plastica, tubi in gomma, tubi in silicone fino a 25 mm di diametro
- Lama con design a V consente un taglio rapido e diritto senza danneggiare il materiale
- Lama in acciaio Inox sostituibile
- Robusta costruzione con anima in metallo
- Impugnatura ricoperta di materiale morbido per il massimo confort e il massimo grip
- Testa resistente alla corrosione
- Meccanismo di chiusura rapida dell'utensile
- Impugnatura gommata

Descrizione	Capacità di taglio max diametro tubi (mm)	Quantità confezione	Min. quantità ordinabile	Codice prodotto	Codice EAN	Prezzo Listino IVA escl. (€)	Prezzo Listino IVA incl. (€)
Taglia PEX	25	1	1	48224202	045242343133	45,80	55,88
Lama di ricambio		1	1	48224203	045242343140	5,50	6,71



Taglitubi

- Lame in acciaio inox per una maggiore durata e un numero maggiore di tagli.
- Impugnatura ergonomica per un miglior comfort.
- Rilascio rapido della lama aumenta la velocità di applicazione.
- Blocco in metallo azionabile con una sola mano.
- Foro per laccio, migliore la sicurezza sul luogo di lavoro.
- Lame intercambiabili.
- Utilizzabile su: pvc, cpvc, pex, pp, pb, pvdf, pe.

Descrizione	Capacità di taglio max diametro tubi (mm)	Quantità confezione	Min. quantità ordinabile	Codice prodotto	Codice EAN	Prezzo Listino IVA escl. (€)	Prezzo Listino IVA incl. (€)
① Taglitubi da 42 mm	42	1	1	4932464172	4058546221171	95,70	116,75
① Taglitubi da 63 mm	63	1	1	4932464173	4058546221188	112,70	137,49
② Lame ricambio per taglitubi da 42 mm		1	1	48224211	045242477012	33,80	41,24
② Lame ricambio per taglitubi da 63 mm		1	1	48224216	045242477036	62,40	76,13



Tagliacavi

- Best-in-class nella qualità di taglio: taglio preciso e pulito.
- Comfort di utilizzo: impugnatura in gomma per una migliore tenuta durante l'applicazione. La composizione dell'impugnatura non scalda le mani durante l'utilizzo.
- Design resistente: durata anche negli ambienti e nella applicazioni più gravose.
- Protezione dalla ruggine: protezione in ossidiana nera per una maggiore durata.

Descrizione	Quantità confezione	Min. quantità ordinabile	Codice prodotto	Codice EAN	Prezzo Listino IVA escl. (€)	Prezzo Listino IVA incl. (€)
Tagliacavi	1	1	48226104	045242356140	31,70	38,67



Troncabulloni

- Lame in acciaio forgiato per una maggior forza e durata.
- Impugnature ergonomiche per il massimo comfort anche durante le applicazioni in serie.
- Vite per regolazione lame, assicura alte performance e lunaga durata.
- Predisposizione per laccio.



Descrizione	Diametro della lama (mm)	Capacità di taglio per HRC31 [Max. Ø mm]	Capacità di taglio per HRC48 [Max. Ø mm]	Quantità confezione	Min. quantità ordinabile	Codice prodotto	Codice EAN	Prezzo Listino IVA escl. (€)	Prezzo Listino IVA incl. (€)
Troncabulloni 14"	13	8	5	1	1	4932464827	4058546227722	46,80	57,10
Troncabulloni 24"	13	11	8	1	1	4932464826	4058546227715	91,00	111,02



Troncabulloni estendibile

- POWERMOVE[™] impugnature telescopiche per facilitare le applicazioni più gravose.
- Lame in acciaio forgiato per una maggior forza e durata.
- Testa inclinabile per tuee le applicazioni.
- Impugnature ergonomiche per il massimo comfort anche durante le applicazioni in serie.
- Predisposizione per laccio.



Descrizione	Diametro della lama (mm)	Capacità di taglio per HRC31 [Max. Ø mm]	Capacità di taglio per HRC48 [Max. Ø mm]	Quantità confezione	Min. quantità ordinabile	Codice prodotto	Codice EAN	Prezzo Listino IVA escl. (€)	Prezzo Listino IVA incl. (€)
Troncabulloni estendibile 14" / 18"	13	8	5	1	1	4932464850	4058546227951	78,00	95,16
Troncabulloni estendibile 24" / 30"	13	11	8	1	1	4932464851	4058546227968	117,00	142,74



Leva chiodi "Giapponese"

NUOVO

- Design consente una facile rimozione dei chiodi, limitando al minimo i danni alla superficie.
- Estremità sottile per raggiungere i chiodi anche negli spazi più stretti.
- L'impugnatura riduce notevolmente le vibrazioni.



Descrizione	Lunghezza (cm)	Quantità confezione	Min. quantità ordinabile	Codice prodotto	Codice EAN	Prezzo Listino IVA escl. (€)	Prezzo Listino IVA incl. (€)
Leva chiodi Giapponese 9"	22.86cm	1	1	4932478249	4058546344269	20,00	24,40
Leva chiodi Giapponese 10"	25.40cm	1	1	4932478250	4058546344276	22,50	27,45
Leva chiodi Giapponese 12"	30.48cm	1	1	4932478251	4058546344283	27,50	33,55



Leva chiodi "Giapponese" con estremita piatta

NUOVO

- Estremità sottile per le applicazioni in spazi ristretti come ad esempio battiscopa, ecc.
- Design consente una facile rimozione dei chiodi, limitando al minimo i danni alla superficie.
- L'impugnatura riduce notevolmente le vibrazioni.



Descrizione	Lunghezza (cm)	Quantità confezione	Min. quantità ordinabile	Codice prodotto	Codice EAN	Prezzo Listino IVA escl. (€)	Prezzo Listino IVA incl. (€)
Leva chiodi "Giapponese" con estremita piatta	25.40cm	1	1	4932478252	4058546344290	25,00	30,50



Leva chiodi "Americano"

NUOVO

- Il bordo smussato migliora la leva e l'accessibilità quando si estraggono chiodi, si solleva o si fa leva.
- Rimuove facilmente chiodi e graffette senza danneggiare la superficie di lavoro o i materiali circostanti.
- Rinforzata per una maggiore penetrazione del materiale mediante l'uso del martello.



Descrizione	Lunghezza (cm)	Quantità confezione	Min. quantità ordinabile	Codice prodotto	Codice EAN	Prezzo Listino IVA escl. (€)	Prezzo Listino IVA incl. (€)
Leva chiodi "Americano" 12"	30.48cm	1	1	4932478253	4058546344306	17,50	21,35
Leva chiodi "Americano" 15"	38.1cm	1	1	4932478254	4058546344313	22,50	27,45



Mazzetta

NUOVO

- Versatilità data dalla doppia faccia: Faccia fresata per il massimo grip su scalpelli a mano o grandi chiodi, faccia liscia per evitare di arrecare danno alle superfici colpite.
- Protezione da sovratensione : aumenta la durata.
- Manico in fibra di vetro con impugnatura sovrastampata: fornisce durata con maggiore capacità di presa e comfort.
- Predisposizione laccio anticaduta per rispettare al meglio le norme di sicurezza lavorando in altezza.



Descrizione	Quantità confezione	Min. quantità ordinabile	Codice prodotto	Codice EAN	Prezzo Listino IVA escl. (€)	Prezzo Listino IVA incl. (€)
Mazzetta da 1.36kg / 3lbs	1	1	4932478255	4058546344320	27,50	33,55



Martello

- Perfetto bilanciamento.
- Durevole impugnatura e massimo grip.
- La struttura della maniglia resiste alle flessioni in applicazioni di sollevamento.
- Curvatura facilita l'estrazione dei chiodi.
- Trattieni chiodo magnetico per la massima sicurezza.



Descrizione	Quantità confezione	Min. quantità ordinabile	Codice prodotto	Codice EAN	Prezzo Listino IVA escl. (€)	Prezzo Listino IVA incl. (€)
Martello curvo da 20 oz / 14 "	1	1	4932464028	4058546219734	46,10	56,24



Giraviti





- Impugnatura estremamente maneggevole che consente all'utilizzatore un comodo e veloce utilizzo durante le applicazioni
- Contrassegni di identificazione sempre ben visibili per facilitare l'identificazione del giravite
- Foro per agganciare il giravite a lacci di sicurezza
- Punta in materiale magnetico estremamente resistente e pratico
- Manico a tre facce per evitare che il giravite scivoli tra le mani
- Lama esagonale per poter utilizzare la chiave per applicare una leva maggiore.

DESIGN ESAGONALE PER L'UTILIZZO CON CHIAVE

IMPUGNATURA A TRE LATI

IMPRONTA STAMPATA SUL LATO E SUL FIANCO



	Descrizione	Tio di lama	Quantità confezione	Min. quantità ordinabile	Codice prodotto	Codice EAN	Prezzo Listino IVA escl. (€)	Prezzo Listino IVA incl. (€)
A Taglio 	SL 0.4 x 2 x 65	Parallela	1	1	4932471773	4058546296728	3,60	4,39
	SL 0.4 x 2.5 x 75	Parallela	1	1	4932471774	4058546296735	4,00	4,88
	SL 0.5 x 3 x 75	Parallela	1	1	4932471775	4058546296742	4,50	5,49
	SL 0.5 x 3 x 150	Parallela	1	1	4932471776	4058546296759	5,30	6,47
	SL 0.6 x 3.5 x 100	Parallela	1	1	4932471777	4058546296766	4,90	5,98
	SL 0.8 x 4 x 100	Parallela	1	1	4932471778	4058546296773	5,10	6,22
	SL 1.0 x 5.5 x 125	Parallela	1	1	4932471779	4058546296780	6,50	7,93
	SL 1.2 x 6.5 x 45	Piatta	1	1	4932471780	4058546296797	4,80	5,86
	SL 1.2 x 6.5 x 125	Piatta	1	1	4932471781	4058546296803	7,30	8,91
	SL 1.2 x 8 x 150	Piatta	1	1	4932471782	4058546296810	8,00	9,76
	SL 1.6 x 8 x 175	Piatta	1	1	4932471783	4058546296827	8,60	10,49
SL 1.2 x 10 x 200	Piatta	1	1	4932471784	4058546296834	9,50	11,59	
Philips 	PH0 x 75	Piatta	1	1	4932471785	4058546296841	5,00	6,10
	PH1 x 100	Piatta	1	1	4932471786	4058546296858	6,00	7,32
	PH2 x 45	Piatta	1	1	4932471787	4058546296865	5,00	6,10
	PH2 x 125	Piatta	1	1	4932471788	4058546296872	6,50	7,93
	PH3 x 150	Piatta	1	1	4932471789	4058546296889	7,30	8,91
Pozidrive 	PZ0 x 75	Piatta	1	1	4932471790	4058546296896	5,00	6,10
	PZ1 x 100	Piatta	1	1	4932471791	4058546296902	6,00	7,32
	PZ2 x 45	Piatta	1	1	4932471792	4058546296919	5,00	6,10
	PZ2 x 125	Piatta	1	1	4932471793	4058546296926	6,50	7,93
	PZ3 x 150	Piatta	1	1	4932471794	4058546296933	7,30	8,91
Torx 	T6 x 65	Parallela	1	1	4932471795	4058546296940	5,00	6,10
	T7 x 65	Parallela	1	1	4932471796	4058546296957	5,10	6,22
	T8 x 65	Parallela	1	1	4932471797	4058546296964	5,20	6,34
	T9 x 75	Parallela	1	1	4932471798	4058546296971	5,40	6,59
	T10 x 75	Parallela	1	1	4932471799	4058546296988	5,60	6,83
	T15 x 75	Parallela	1	1	4932471800	4058546296995	5,60	6,83
	T20 x 100	Parallela	1	1	4932471801	4058546297008	6,30	7,69
	T25 x 100	Parallela	1	1	4932471802	4058546297015	6,30	7,69
	T30 x 125	Parallela	1	1	4932471803	4058546297022	6,80	8,30
	T40 x 125	Parallela	1	1	4932471804	4058546297039	7,00	8,54



Descrizione	Quantità confezione	Min. quantità ordinabile	Codice prodotto	Codice EAN	Prezzo Listino IVA escl. (€)	Prezzo Listino IVA incl. (€)
① Serie giraviti 6pz - Set 1 PZ1 / PZ2 / SL3 / SL4 / SL5.5 / SL6.5	6	1	4932471806	4058546297053	25,00	30,50
② Serie giraviti 6pz - Set 2 PH1 / PH2 / SL3 / SL4 / SL5.5 / SL6.5	6	1	4932471807	4058546297060	25,00	30,50
③ Serie giraviti 10pz - Set 3 PZ1 / PZ2 / PH1 / PH2 / SL3 / SL5.5 / SL6.5 / SL6.5 / SL8	10	1	4932471808	4058546297077	41,25	50,33
④ Serie giraviti 12pz - Set 4 PZ0 / PZ1 / PZ2 / PH0 / PH1 / PH2 / SL2.5 / SL4 / SL5.5 / SL6.5 / SL6.5 / SL8	12	1	4932472003	4058546323998	55,00	67,10
⑤ Serie giraviti 6pz - Torx T10 / T15 / T20 / T25 / T30 / T40	6	1	4932471809	4058546297084	27,50	33,55
⑥ Serie giraviti 2pz - Corti PZ2 x 45mm / SL6.5 x 45mm	2	1	4932471810	4058546297091	8,00	9,76

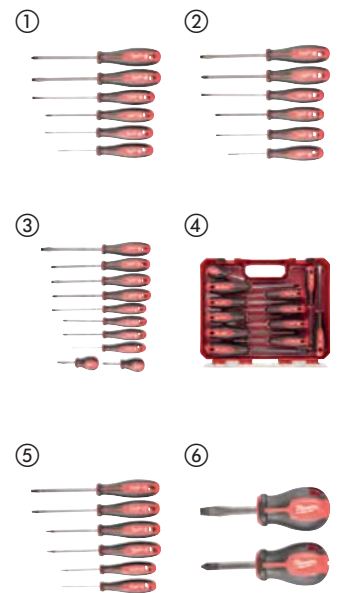

Giraviti a batteria

- Copertura superiore in metallo, pronta all'uso.
- Anima in metallo.
- Gambo esagonale.
- Impugnatura comfotevole.

Descrizione	Quantità confezione	Min. quantità ordinabile	Codice prodotto	Codice EAN	Prezzo Listino IVA escl. (€)	Prezzo Listino IVA incl. (€)
Serie giraviti a batteria 2pz PH2 / SL7.9 mm	2	1	4932471872	4058546297718	12,50	15,25



Giraviti a batteria

- Anima in metallo temprata per la massima durata.
- Estremità superiore in metallo per permettere massime performance in scappellatura.
- Permette di effettuare applicazione anche su lamiera (foratura).

Descrizione	Quantità confezione	Min. quantità ordinabile	Codice prodotto	Codice EAN	Prezzo Listino IVA escl. (€)	Prezzo Listino IVA incl. (€)
Giravite a batteria	1	1	4932471871	4058546297701	20,00	24,40



Giraviti di precisione

- Anima in metallo per una maggiore durata.
- Cappuccio girevole a 360°.
- I gambi cromati aumentano la durata dell'utensile riducendo la corrosione.
- Custodia resistente con cerniera robusta.
- Gambi più lunghi per una migliore visibilità e portate estesa.

Descrizione	Quantità confezione	Min. quantità ordinabile	Codice prodotto	Codice EAN	Prezzo Listino IVA escl. (€)	Prezzo Listino IVA incl. (€)
Serie giraviti di precisione 6pz PH00 / PH0, SL1.6 / SL2 / SL3.2 / SL4	6	1	4932471869	4058546297688	32,50	39,65
Serie giraviti di precisione 6pz - Torx T6, T7, T8, T8, T9, T10, T15	6	1	4932471870	4058546297695	32,50	39,65



Giravite multiuso 8 in 1

- Costruzione interamente in metallo con cricchetto per la massima velocità e controllo. Inserti temprati e di precisione per un montaggio sicuro e una lunga durata.
- Stoccaggio dei bit di avvitatura sull'impugnatura.
- Cromate per la massima protezione alla ruggine.



Descrizione	Quantità confezione	Min. quantità ordinabile	Codice prodotto	Codice EAN	Prezzo Listino IVA escl. (€)	Prezzo Listino IVA incl. (€)
Giravite multiuso 8 in 1 PH1 / PH2 / PZ1 / PZ2 / TX15 / SL4.8 / SL6.4	1	1	4932471868	4058546297671	17,50	21,35



Giraviti multifunzione

- Ergonomico, lunghezza 152 mm con attacco esagonale provvisto di foro per creare asole.
- Cricchetto a coppia elevata con reverse.
- Lunghezza bit 88 mm.
- Testa del bit temprata per la massima precisione e durata.
- Impugnatura a caricatore per archiviare i bit non utilizzati.
- Cromati per una alta di protezione.



Descrizione	Quantità confezione	Min. quantità ordinabile	Codice prodotto	Codice EAN	Prezzo Listino IVA escl. (€)	Prezzo Listino IVA incl. (€)
Giraviti multifunzione - Universale PH1 / PH2 / PZ1 / PZ2 / TX15 / TX20 / Taglio 0.8 x 5.5 mm	1	12	4932471598	4058546294977	29,60	36,11
Giraviti multifunzione - Hex Hex 1.5 mm / Hex 2 mm / Hex 2.5 mm / Hex 3 mm / Hex 4 mm / Hex 5 mm / Hex 6 mm	1	12	4932471599	4058546294984	29,60	36,11

Giraviti isolati 1000V - Serie Slim

- Testato fino a 10.000V e garantito fino a 1000V.
- Qualità dell'acciaio premium, con molibdeno e vanadio per maggiore durata e flessibilità.
- Punta CNC per maggiore precisione e minore slittamento.
- Fosfato nero sulla punta per resistenza all'usura e alla corrosione.
- Design slim per nella lam e nell'isolamento che permette di effettuare le applicazioni sulle viti incassate.
- Impugnatura a 2 componenti con softgrip per una migliore maneggevolezza.
- Disegno a 3 facciate per non far slittare la punta e trasferire meglio la potenza.
- Design sottile per lavori in spazi ristretti nel settore elettrico.
- Incisione laser sulla parte superiore per una facile e veloce identificazione del modello.
- Impugnatori a tre angoli.



Tipo	Descrizione	Quantità confezione	Min. quantità ordinabile	Codice prodotto	Codice EAN	Prezzo Listino IVA escl. (€)	Prezzo Listino IVA incl. (€)
	A Taglio SL 0.5 x 3 x 100	1	1	4932471445	4058546290733	10,90	13,30
	SL 0.8 x 4 x 100	1	1	4932471446	4058546290740	10,90	13,30
	SL 1.0 x 5.5 x 125	1	1	4932471447	4058546290757	10,90	13,30
	PH1 x 80	1	1	4932471448	4058546290764	12,40	15,13
	PH2 x 100	1	1	4932471449	4058546290771	12,70	15,49
	PZ1 x 80	1	1	4932471450	4058546290788	12,40	15,13
	PZ2 x 100	1	1	4932471451	4058546290795	12,70	15,49
①	Set Giraviti isolati 5pz SL3 / SL4 / SL5.5 / PZ1 / PZ2	1	1	4932471452	4058546290801	48,80	59,54
②	Set giraviti isolati slim 7pz SL3 / SL4 / SL 5.5 / PH1 / PH2 / PZ1 / PZ2	1	1	4932471453	4058546290818	57,50	70,15

①









②



Giraviti isolati a 1000V

- Testato fino a 10.000V e garantito fino a 1000V.
- Qualità dell'acciaio premium, con molibdeno e vanadio per maggiore durata e flessibilità.
- Punta CNC per maggiore precisione e minore slittamento.
- Fosfato nero sulla punta per resistenza all'usura e alla corrosione.
- Impugnatura a 2 componenti con softgrip per una migliore maneggevolezza.
- Disegno a 3 facciate per non far slittare la punta e trasferire meglio la potenza.
- Design sottile per lavori in spazi ristretti nel settore elettrico.
- Incisione laser sulla parte superiore per una facile e veloce identificazione del modello.
- Impugnatori a tre angoli.



	Descrizione	Quantità confezione	Min. quantità ordinabile	Codice prodotto	Codice EAN	Prezzo Listino IVA escl. (€)	Prezzo Listino IVA incl. (€)
A Taglio 	SL 0.4 x 2.5 x 75	1	1	4932464034	4058546219796	8,80	10,74
	SL 0.5 x 3 x 100	1	1	4932464035	4058546219802	8,80	10,74
	SL 0.6 x 3.5 x 100	1	1	4932464036	4058546219819	8,80	10,74
	SL 0.8 x 4 x 100	1	1	4932464037	4058546219826	10,60	12,93
	SL 1.0 x 5.5 x 125	1	1	4932464038	4058546219833	11,90	14,52
	SL 1.2 x 6.5 x 150	1	1	4932464039	4058546219840	13,30	16,23
	SL 1.2 x 8 x 175	1	1	4932464040	4058546219857	17,80	21,72
	SL 0.5 x 3 x 65	1	1	4932464041	4058546219864	10,60	12,93
Philips 	PH0 x 60	1	1	4932464042	4058546219871	10,60	12,93
	PH1 x 80	1	1	4932464043	4058546219888	10,60	12,93
	PH2 x 100	1	1	4932464044	4058546219895	11,20	13,66
	PH3 x 150	1	1	4932464045	4058546219901	17,10	20,86
Pozidrive 	PZ0 x 60	1	1	4932464046	4058546219918	10,40	12,69
	PZ1 x 80	1	1	4932464047	4058546219925	10,60	12,93
	PZ2 x 100	1	1	4932464048	4058546219932	11,20	13,66
	PZ3 x 150	1	1	4932464049	4058546219949	17,10	20,86
Torx 	T10 x 60	1	1	4932464050	4058546219956	11,50	14,03
	T15 x 75	1	1	4932464051	4058546219963	11,50	14,03
	T20 x 100	1	1	4932464052	4058546219970	12,40	15,13
	T25 x 100	1	1	4932464053	4058546219987	12,10	14,76
	T30 x 100	1	1	4932464054	4058546219994	11,50	14,03
Philips / A Taglio 	PH/SL1 x 80	1	1	4932464055	4058546220006	10,40	12,69
	PH/SL2 x 100	1	1	4932464056	4058546220013	10,60	12,93
	PZ/SL1 x 80	1	1	4932464057	4058546220020	10,60	12,93
Pozidrive / A Taglio 	PZ2/SL2 x 100	1	1	4932464058	4058546220037	10,60	12,93
Chiavi a Bussola 	SW6 x 125	1	1	4932464059	4058546220044	21,30	25,99
	SW7 x 125	1	1	4932464060	4058546220051	22,50	27,45
	SW8 x 125	1	1	4932464061	4058546220068	23,10	28,18
	SW9 x 125	1	1	4932464062	4058546220075	24,20	29,52
	SW10 x 125	1	1	4932464063	4058546220082	24,80	30,26
	SW11 x 125	1	1	4932464064	4058546220099	31,90	38,92
	SW13 x 125	1	1	4932464065	4058546220105	31,90	38,92
Set cacciaviti isolati 1000 V 5 pz ①	SL3 / SL4, PZ1 / PZ2 e cercafase.	5	1	4932464066	4058546220112	41,40	50,51
Set cacciaviti isolati 1000 V 7 pz ②	SL2.5 / SL3 / SL4, PH2, PZ1 / PZ2 e cercafase.	7	1	4932464067	4058546220129	50,30	61,37
Set cacciaviti isolati 1000 V 7 pz ②	SL2.5 / SL3 / SL4 / SL5.5, PH1 / PH2 e cercafase.	7	1	4932464068	4058546220136	50,30	61,37



Pinze isolate a 1000V

- Testate a 10,000V e garantiti a 1000V, Testate a -40° ,DIN ISO 5746, DIN EN/IEC 60900.
- Le lame in acciaio sono completamente forgiate, temprate e temperate per la massima durata. La finitura della superficiale in titanio grigio non riflettente, massima resistenza alla corrosione.
- Taglienti temprati ad induzione per tagliare anche i materiali più duri.
- Giunto preciso e flessibile per la massima trasmissione della potenza per un lavoro facile e senza sforzo.
- Impugnatura ergonomica con softgrip per maggior comfort e grip.



Descrizione	Lun- ghezza totale (mm)	Capacità di taglio fili 2300Nlmm ² [Max. Ø mm]	Capacità di taglio fili 1800Nlmm ² [Max. Ø mm]	Capa- cità di taglio fili 220Nlmm ² [Max. Ø mm]	Capa- cità di taglio cavi Alluminio/ Rame [Max. Ø mm]	Capacità [mm]	Capacità Tubo [Max. Ø mm]	Peso (g)	Quantità confe- zione	Min. quantità ordinabile	Codice prodotto	Codice EAN	Prezzo Listino IVA escl. (€)	Prezzo Listino IVA incl. (€)
① Tagliacavi 160 mm	160	-	-	-	16	-	-	185	1	1	4932464562	4058546225070	56,40	68,81
	210	-	-	-	25	-	-	315	1	1	4932464563	4058546225087	82,00	100,04
② Pinza a becchi mezzotondi 205 mm	205	-	2.2	3.9	-	-	-	200	1	1	4932464564	4058546225094	48,70	59,41
③ Pinza a becchi mezzotondi piegati	205	-	2.2	3.9	-	-	-	200	1	1	4932464565	4058546225100	53,80	65,64
④ Tronchese a taglienti diagonali 145 mm	145	-	1.7	5	8	-	-	160	1	1	4932464566	4058546225117	41,00	50,02
	160	-	2	6	11	-	-	210	1	1	4932464567	4058546225124	46,10	56,24
	180	-	2.5	7	13	-	-	240	1	1	4932464568	4058546225131	53,80	65,64
⑤ Tronchese a taglienti diagonali HD 180 mm	180	2.2	2.6	7	13	-	-	250	1	1	4932464569	4058546225148	48,70	59,41
	200	2.5	2.8	8	15	-	-	305	1	1	4932464570	4058546225155	56,40	68,81
⑥ Pinza universale 165 mm	165	-	2	4	10	-	-	180	1	1	4932464571	4058546225162	41,00	50,02
	180	-	2.2	5.2	12	-	-	250	1	1	4932464572	4058546225179	43,60	53,19
⑦ Pinza spelafili 160 mm	160	-	-	-	0.75MM ² - 6MM ²	-	-	180	1	1	4932464573	4058546225186	46,10	56,24
⑧ Pinza a pappagallo 240 mm	240	-	-	-	-	50	50	395	1	1	4932464574	4058546225193	56,40	68,81
⑨ Set 3 pz - 1x tronchese 160 mm, 1x pinza a becchi mezzotondi 205 mm, 1x pinza universale 180 mm								660	3	1	4932464575	4058546225209	125,60	153,23

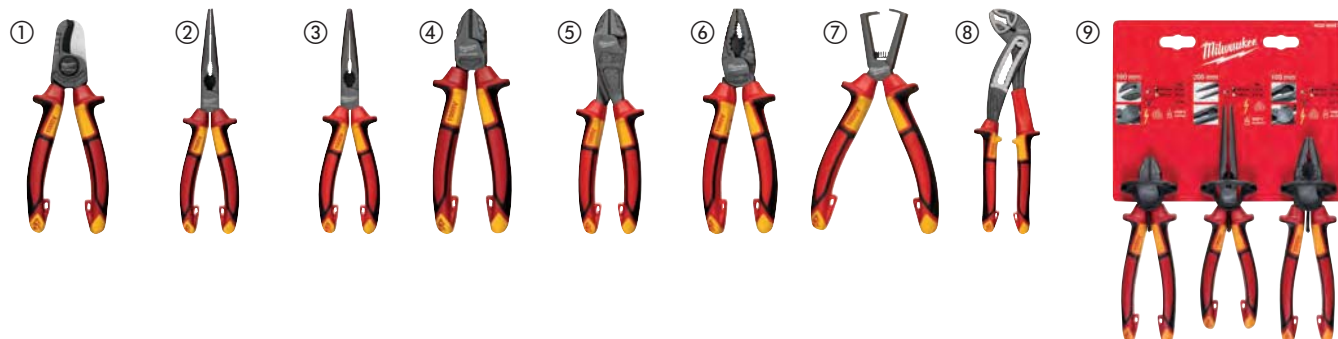

Tronchese frontale

- Taglienti in carburo: per una maggiore durata della lama.
- Comfort di utilizzo: impugnatura in gomma per una migliore tenuta durante l'applicazione. La composizione dell'impugnatura non scalda le mani durante l'utilizzo.
- Testa arrotondata. Questo permette di non rovinare durante l'applicazione.
- Design resistente: per la massima durata anche negli ambienti più difficili.
- Protezione dalla ruggine: ossidiana nera per la massima protezione.

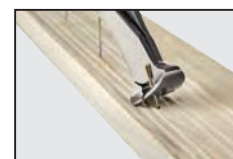

Descrizione	Lunghezza (mm)	Quantità confezione	Min. quantità ordinabile	Codice prodotto	Codice EAN	Prezzo Listino IVA escl. (€)	Prezzo Listino IVA incl. (€)
Tronchese frontale	180	1	1	48226407	045242356096	26,40	32,21

Pinza a becchi lunghi con spelafili 7 in 1

NUOVO

- Pinza settabile su 6 dimensioni: 0.75 mm², 1.0 mm², 1.5 mm², 2.5 mm², 4.0 mm², 6.0 mm².
- Taglia cavo con taglienti curvi.
- Pinza adatta per afferrare e piegare cavi.
- Adatta a sbavare grazie alle nervature sulla testa per tubi da 12 - 25 mm.
- Predisposizione per piegatura cavi spelati.
- Crimpatrice integra per piccoli capicorda.
- Taglia bulloni integrato per tagliare e non schiacciare il filetto.
- Blocco : facile da usare con una sola mano e rimane bloccato mentre è nella custodia. Molla per una facile apertura.
- Protezione ruggine: aumenta la durata dell'utensile riducendo la corrosione.



Descrizione	Capacità scrostatura (mm ²)	Capacità di taglio fili 1800N/mm ² [Max. Ø mm]	Capacità di taglio cavi Alluminio/Rame [Max. Ø mm]	Diametro max testa sbavatura (mm)	Quantità confezione	Min. quantità ordinabile	Codice prodotto	Codice EAN	Prezzo Listino IVA escl. (€)	Prezzo Listino IVA incl. (€)
Pinza a becchi lunghi con spelafili 7 in 1	0.75, 1.0, 1.5, 2.5, 4.0, 6.0	2.5	6.0	25mm	1	1	4932478554	4058546347475	37,50	45,75

Pinza universale

- Per applicazioni di taglio e presa
- Lunga impugnatura per trasferire la massima forza durante l'applicazione
- Rimozione sbavature con la parte superiore dell'utensile per tubi con diametro fino a 25 mm
- Estrazioni di chiodi grazie ad un grip elevato
- Ganasce in metallo duro temperato 64 HRC
- Fessure poste sul fulcro dell'utensile dedicate al taglio di chiodi/bulloni e viti
- Corpo in acciaio speciale Cromo Vanadio per una maggiore durata e resistenza alla ruggine
- Impugnatura softgrip
- Ganasce seghettate per un maggiore grip durante il serraggio e l'estrazione



Capacità di taglio su cavi elettrici robusti (mm)	Capacità di taglio su cavi elettrici morbidi (mm)	Lunghezza totale (mm)	Peso (g)	Diametro max testa sbavatura (mm)	Quantità confezione	Min. quantità ordinabile	Codice prodotto	Codice EAN	Prezzo Listino IVA escl. (€)	Prezzo Listino IVA incl. (€)
3.0	4.6	250	480	25	1	1	48226100	045242342228	37,80	46,12

Pinza autobloccante a becchi lunghi

- Pinza autobloccante a becco lungo particolarmente adatta per la presa e la regolazione in spazi ristretti.
- Taglia cavi: taglia cavi fino a 2,5mm.
- Rimozione sbavature per tubi di diametro fino a 20 mm.
- Estrattore chiodi.
- Ganasce dentate per una migliore aderenza e un controllo eccellente.
- Ganasce in metallo duro temperato 64 HRC per una maggiore resistenza all'usura.
- Coperura in Cromo vanadio per una miglior durata e una migliore protezione dalla ruggine.
- Impugnatura ergonomica per un maggior confort.



Lunghezza totale (mm)	Capacità di taglio su cavi elettrici robusti (mm)	Diametro cavo (mm)	Lunghezza ganascia (mm)	Peso (g)	Diametro max testa sbavatura (mm)	Quantità confezione	Min. quantità ordinabile	Codice prodotto	Codice EAN	Prezzo Listino IVA escl. (€)	Prezzo Listino IVA incl. (€)
210	2.5	6.0	51	255	18	1	1	48226101	045242342211	24,80	30,26

Tronchese a tagliente diagonale

- Per tagli diagonali
- Protezione della punta: il particolare design della punta permette di proteggere i taglienti in caso di caduta
- Massimo utilizzo della leva grazie alla lungha impugnatura che permette di sfruttare al meglio l'effetto leva
- Rimozione sbavature utilizzando la parte superiore dell'utensile per tubi di diametro fino a 25 mm
- 15° di inclinazione della testa permette tagli a raso
- Ganasce in metallo duro temperato 64 HRC per una maggiore resistenza all'usura
- Taglienti induriti con un processo di laser per taglio fili elettrici, bulloni, viti e chiodi
- Impugnature con rivestimento softgrip



Lunghezza totale (mm)	Capacità di taglio su cavi elettrici robusti (mm)	Capacità di taglio su cavi elettrici morbidi (mm)	Lunghezza ganascia (mm)	Peso (g)	Quantità confezione	Min. quantità ordinabile	Codice prodotto	Codice EAN	Prezzo Listino IVA escl. (€)	Prezzo Listino IVA incl. (€)
160	2.5	4.0	22	195	1	1	48226106	045242342181	24,30	29,65
180	3.0	4.0	26	246	1	1	48226107	045242342198	33,70	41,11

Pinza a pappagallo

- Per serraggi, avviture e prese
- Pulsante di regolazione apertura pinza per veloce regolazione dell'apertura di serraggio
- Scala graduata per una facile e precisa regolazione
- Pulsante auto-bloccante
- Impugnatura a V per sfruttare al meglio l'effetto leva per una presa più salda
- Denti extra resistenti in metallo 60 HRC per una maggiore durata
- Impugnatura softgrip
- Rimozione sbavature di tubi fino a 25 mm
- Disponibile in 3 lunghezze
- Design ergonomico

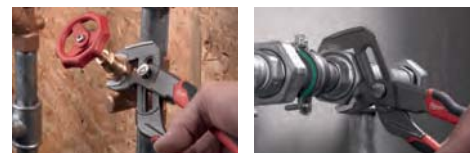

Lunghezza totale (mm)	Lunghezza totale (pollici)	Capacità max di taglio dado/AF (mm)	Capacità di taglio max diametro tubi (mm)	Peso (g)	Diametro max testa sbavatura (mm)	Diametro max sbavatura (mm)	Quantità confezione	Min. quantità ordinabile	Codice prodotto	Codice EAN	Prezzo Listino IVA escl. (€)	Prezzo Listino IVA incl. (€)
200	8	30	32	250	38	25	1	1	48226208	045242342235	28,30	34,53
250	10	36	42	425	51	25	1	1	48226210	045242342242	32,40	39,53
300	12	50	60	660	70	25	1	1	48226212	045242342259	41,80	51,00

Pinza autobloccante

- TORQUE LOCK[™]: installazione veloce e facile sia su superfici piatte e rotonde. Forza supplementare può essere applicata grazie vite posta sulla parte finale dell'utensile per una maggiore sicurezza di tenuta. Può essere anche utilizzata per appendere e stoccare materiale
- Ganasce temperate: migliore presa e tenuta sul materiale
- Protezione dalla ruggine: placcatura cromata aumenta la durata riducendo la corrosione.
- Leva di sblocco tradizionale per maggiore facilità e velocità nell'applicazione.
- Pine autobloccanti MAXBITE[™] hanno una speciale design della ganaschia per il massimo grip.

	Lunghezza totale (mm)	Lunghezza totale (pollici)	Tipo ganaschia	Capacità ganaschia piatta (mm)	Apertura ganaschia per tubi (mm)	Quantità confezione	Min. quantità ordinabile	Codice prodotto	Codice EAN	Prezzo Listino IVA escl. (€)	Prezzo Listino IVA incl. (€)
①	170	7	Maxbite [™]	-	38	1	1	4932471730	4058546296292	20,10	24,52
②	250	10	Maxbite [™]	-	50	1	1	4932471729	4058546296285	21,60	26,35
③	127	5	Curva	-	26	1	1	4932472263	4058546339098	19,80	24,16
④	170	7	Curva	-	38	1	1	4932471732	4058546296315	18,50	22,57
⑤	250	10	Curva	-	51	1	1	4932471725	4058546296247	21,50	26,23
⑥	250	10	Diritta	30	-	1	1	4932471726	4058546296254	24,30	29,65
⑦	100	4	Punta	42	-	1	1	4932472262	4058546339081	19,00	23,18
⑧	150	6	Punta	52	-	1	1	4932471731	4058546296308	18,20	22,20
⑨	230	9	Punta	76	-	1	1	4932471733	4058546296322	20,80	25,38

TORQUE LOCK[™]



Pinza autobloccante a C

- TORQUE LOCK™: installazione veloce e facile sia su superfici piatte e rotonde. Forza supplementare può essere applicata grazie vite posta sulla parte finale dell'utensile per una maggiore sicurezza di tenuta. Può essere anche utilizzata per appendere e stoccare materiale.
- Ganasce temperate: migliore presa e tenuta sul materiale.
- Protezione dalla ruggine: placcatura cromata aumenta la durata riducendo la corrosione.
- Design della leva di rilascio: leva di sblocco tradizionale.



	Lunghezza totale (mm)	Lunghezza totale (pollici)	Tipo ganasce	Capacità ganasce piatte (mm)	Quantità confezione	Min. quantità ordinabile	Codice prodotto	Codice EAN	Prezzo Listino IVA escl. (€)	Prezzo Listino IVA incl. (€)
①	230	9	Fissa	114	1	1	4932472257	4058546339036	31,70	38,67
②	480	18	Fissa	170	1	1	4932472259	4058546339050	60,70	74,05
③	280	11	Fissa	90	1	1	4932471728	4058546296278	29,60	36,11
④	480	18	Fissa	170	1	1	4932472260	4058546339067	47,60	58,07
⑤	230	9	Mobile	114	1	1	4932472258	4058546339043	33,00	40,26
⑥	280	11	Mobile	100	1	1	4932471727	4058546296261	29,60	36,11
⑦	480	18	Mobile	170	1	1	4932472261	4058546339074	47,60	58,07

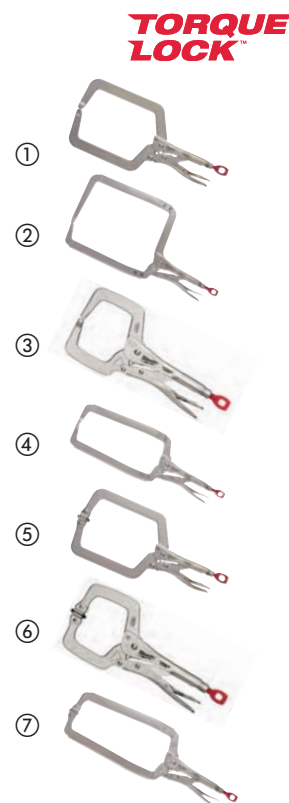

Pinza autobloccante a ganasce piatte

- TORQUE LOCK™: installazione veloce e facile sia su superfici piatte e rotonde. Forza supplementare può essere applicata grazie vite posta sulla parte finale dell'utensile per una maggiore sicurezza di tenuta. Può essere anche utilizzata per appendere e stoccare materiale.
- Ganasce temperate: miglior grip sul materiale.
- Cromate per la massima protezione dalla ruggine per una riduzione della corrosione.
- Leva di rilascio per agevolare l'applicazione.
- Le ganasce piatte permette di piegare, formare, tenere il materiale con facilità.
- Ideale per tenere lamiere e fogli di metallici.



Descrizione	Lunghezza totale (mm)	Lunghezza totale (pollici)	Capacità ganasce piatte (mm)	Quantità confezione	Min. quantità ordinabile	Codice prodotto	Codice EAN	Prezzo Listino IVA escl. (€)	Prezzo Listino IVA incl. (€)
Pinza autobloccante ganasce piatte	200	8	42	1	1	4932471734	4058546296339	27,70	33,79

Pinza autobloccante a catena

- TORQUE LOCK™: Faster set up and easy release when clamping round material. Extra force can be applied to the TORQUE LOCK™ screw for better and more secure grip. Can also be used for hanging / storage purposes.
- Rust protection: Chrome plated tool increases life by reducing corrosion.
- Lever release design: Traditional release lever for jobsite convenience.
- Locking chain wrench holds and locks around any shape object.
- It adjusts quickly for ratchet action in either direction.



Descrizione	Lunghezza totale (mm)	Lunghezza totale (pollici)	Apertura ganasce per tubi (mm)	Quantità confezione	Min. quantità ordinabile	Codice prodotto	Codice EAN	Prezzo Listino IVA escl. (€)	Prezzo Listino IVA incl. (€)
Pinza a catena	270	9	79	1	1	48223542	045242472727	34,30	41,85

Chiave combinata MAX BITE[™]

NUOVO

- La presa open-end MAX BITE[™] riduce la flessione e la scrostatura.
- Massimo comfort grazie al design arrotondato.
- Serigrafia laser ripassata con inchiostro per una migliore visibilità.
- 15° di inclinazione per un miglior accesso durante l'applicazione.



Descrizione	Lunghezza totale (mm)	Quantità confezione	Min. quantità ordinabile	Codice prodotto	Codice EAN	Prezzo Listino IVA escl. (€)	Prezzo Listino IVA incl. (€)
Chiave combinata Maxbite 8mm	140mm	1	1	4932471516	4058546294151	11,00	13,42
Chiave combinata MaxBite 9mm	150mm	1	1	4932471517	4058546294168	11,25	13,73
Chiave combinata MaxBite 10mm	158mm	1	1	4932471518	4058546294175	11,50	14,03
Chiave combinata MaxBite 11mm	165mm	1	1	4932471519	4058546294182	11,75	14,34
Chiave combinata MaxBite 12mm	172mm	1	1	4932471520	4058546294199	12,00	14,64
Chiave combinata MaxBite 13mm	180mm	1	1	4932471521	4058546294205	12,25	14,95
Chiave combinata MaxBite 14mm	190mm	1	1	4932471522	4058546294212	13,00	15,86
Chiave combinata MaxBite 15mm	200mm	1	1	4932471523	4058546294229	14,00	17,08
Chiave combinata MaxBite 16mm	210mm	1	1	4932471524	4058546294236	15,00	18,30
Chiave combinata MaxBite 17mm	225mm	1	1	4932471525	4058546294243	15,50	18,91
Chiave combinata MaxBite 18mm	235mm	1	1	4932471526	4058546294250	16,50	20,13
Chiave combinata MaxBite 19mm	250mm	1	1	4932471527	4058546294267	17,00	20,74
Chiave combinata MaxBite 20mm	262mm	1	1	4932471528	4058546294274	19,50	23,79
Chiave combinata MaxBite 21mm	272mm	1	1	4932471529	4058546294281	20,50	25,01
Chiave combinata MaxBite 22mm	295mm	1	1	4932471530	4058546294298	21,00	25,62

Chiavi combinate MAX BITE[™]

- Apertura MaxBite per ridurre l'usura del dado.
- Massimo comfort grazie al design arrotondato.
- Set da 7 pezzi con comoda maniglia di trasporto. Set da 15 pezzi distribuito nell'apposito vassoio da riporre facilmente nelle cassettiere.
- Indicazione delle misure riempite di inchiostro per una migliore visibilità.
- 15° di inclinazione per un miglior accesso durante l'applicazione.
- Acciaio con cromatura.

Descrizione	Quantità confezione	Min. quantità ordinabile	Codice prodotto	Codice EAN	Prezzo Listino IVA escl. (€)	Prezzo Listino IVA incl. (€)
Set chiavi combinate MAX BITE[™] 7 pz (metric)						
① 8, 10, 11, 12, 13, 14, 15, 17 mm.	7	1	4932464257	4058546222024	64,10	78,20
Set chiavi combinate MAX BITE[™] 15 pz (metric)						
② 8, 9, 10, 11, 12, 13, 14, 15, 17, 18, 19, 20, 21, 22 mm.	15	1	4932464258	4058546222031	153,80	187,64
Set chiavi combinate 7 pz (imperial)						
③ 3/4, 7/16, 1/2, 9/16, 5/8, 11/16, 3/4.	7	1	48229407	045242499038	70,00	85,40
Set chiavi combinate 15 pz (imperial)						
④ 1/4, 9/32, 5/18, 11/32, 3/8, 7/16, 1/2, 9/16, 5/8, 11/16, 3/4, 13/16, 7/8, 15/16, 1.	15	1	48229415	045242499021	169,10	206,30



Chiave combinata a cricchetto MAX BITE™.

NUOVO

- 144 denti a cricchetto con 2.5° di inclinazione per lavorare negli spazi più stretti.
- Doppio nottolino per un meccanismo duraturo e resistente nel tempo.
- L'impugnatura MAX BITE™ open-end riduce l'arrotondamento e la scrostatura.
- Impugnatura arrotondata I-Beam per una presa confortevole.
- Serigrafatura laser ripassata con inchiostro per una migliore visibilità.
- Finitura cromata.



Descrizione	Lunghezza totale (mm)	Quantità confezione	Min. quantità ordinabile	Codice prodotto	Codice EAN	Prezzo Listino IVA escl. (€)	Prezzo Listino IVA incl. (€)
Chiave combinata a cricchetto MaxBite 8mm	146mm	1	1	4932471501	4058546294007	15,50	18,91
Chiave combinata a cricchetto MaxBite 9mm	156mm	1	1	4932471502	4058546294014	16,25	19,83
Chiave combinata a cricchetto MaxBite 10mm.	165mm	1	1	4932471503	4058546294021	16,75	20,44
Chiave combinata a cricchetto MaxBite 11mm.	171.5mm	1	1	4932471504	4058546294038	17,25	21,05
Chiave combinata a cricchetto MaxBite 12mm.	178.5mm	1	1	4932471505	4058546294045	17,75	21,66
Chiave combinata a cricchetto MaxBite 13mm.	186.5mm	1	1	4932471506	4058546294052	19,25	23,49
Chiave combinata a cricchetto MaxBite 14mm.	198mm	1	1	4932471507	4058546294069	20,00	24,40
Chiave combinata a cricchetto MaxBite 15mm.	207.5mm	1	1	4932471508	4058546294076	21,00	25,62
Chiave combinata a cricchetto MaxBite 16mm.	218mm	1	1	4932471509	4058546294083	23,00	28,06
Chiave combinata a cricchetto MaxBite 17mm.	233.5mm	1	1	4932471510	4058546294090	23,50	28,67
Chiave combinata a cricchetto MaxBite 18mm.	242.5mm	1	1	4932471511	4058546294106	24,75	30,20
Chiave combinata a cricchetto MaxBite 19mm.	257.5mm	1	1	4932471512	4058546294113	27,00	32,94
Chiave combinata a cricchetto MaxBite 20mm.	272mm	1	1	4932471513	4058546294120	30,50	37,21
Chiave combinata a cricchetto MaxBite 21mm.	282mm	1	1	4932471514	4058546294137	32,25	39,35
Chiave combinata a cricchetto MaxBite 22mm.	303mm	1	1	4932471515	4058546294144	34,75	42,40

Chiavi combinate con cricchetto MAX BITE™

- 144 denti a cricchetto per una maggiore accessibilità.
- Massimo comfort grazie al design arrotondato.
- Indicazione delle misure riempite di inchiostro per una migliore visibilità.
- 15° di inclinazione per un miglior accesso durante l'applicazione.
- Acciaio con cromatura.
- Costruite con materiale estremamente resistente e duraturo.

Descrizione	Quantità confezione	Min. quantità ordinabile	Codice prodotto	Codice EAN	Prezzo Listino IVA escl. (€)	Prezzo Listino IVA incl. (€)
Set chiavi MAX BITE™ combinate a cricchetto 7 pz (metric) ① 8, 10, 12, 13, 14, 15, 17 mm	7	1	4932464993	4058546229382	139,90	170,68
Set chiavi MAX BITE™ combinate a cricchetto 15 pz (metric) ② 8, 9, 10, 11, 12, 13, 14, 15, 16, 17, 18, 19, 20, 21, 22 mm	15	1	4932464994	4058546229399	299,80	365,76

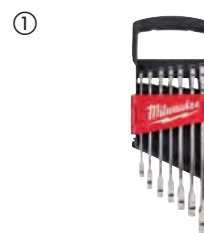

Bussole a mano 1/4"

NUOVO

- Design FOUR FLAT[™] impedisce il rotolamento.
- Massima presa anche con chiave grazie al design FOUR FLAT[™].
- Diametri stampati per una facile identificazione.
- Finitura cromata.



Descrizione	Quantità confezione	Min. quantità ordinabile	Codice prodotto	Codice EAN	Prezzo Listino IVA escl. (€)	Prezzo Listino IVA incl. (€)
Bussola a mano da 1/4" - 5 mm	1	1	4932478312	4058546345037	2,50	3,05
Bussola a mano da 1/4" - 5,5 mm	1	1	4932478313	4058546345044	2,50	3,05
Bussola a mano da 1/4" - 6 mm	1	1	4932478314	4058546345051	2,50	3,05
Bussola a mano da 1/4" - 7 mm	1	1	4932478315	4058546345068	2,50	3,05
Bussola a mano da 1/4" - 8 mm	1	1	4932478316	4058546345075	2,50	3,05
Bussola a mano da 1/4" - 9 mm	1	1	4932478317	4058546345082	2,75	3,36
Bussola a mano da 1/4" - 10 mm	1	1	4932478318	4058546345099	2,75	3,36
Bussola a mano da 1/4" - 11 mm	1	1	4932478319	4058546345105	2,75	3,36
Bussola a mano da 1/4" - 12 mm	1	1	4932478320	4058546345112	2,75	3,36
Bussola a mano da 1/4" - 13 mm	1	1	4932478321	4058546345129	2,75	3,36
Bussola a mano da 1/4" - 14 mm	1	1	4932478322	4058546345136	3,00	3,66
Bussola a mano da 1/4" - 15 mm	1	1	4932478323	4058546345143	3,25	3,97
Bussola a mano lunghe da 1/4" - 5 mm	1	1	4932478324	4058546345150	3,00	3,66
Bussola a mano lunghe da 1/4" - 5,5 mm	1	1	4932478325	4058546345167	3,00	3,66
Bussola a mano lunghe da 1/4" - 6 mm	1	1	4932478326	4058546345174	3,00	3,66
Bussola a mano lunghe da 1/4" - 7 mm	1	1	4932478327	4058546345181	3,00	3,66
Bussola a mano lunghe da 1/4" - 8 mm	1	1	4932478328	4058546345198	3,00	3,66
Bussola a mano lunghe da 1/4" - 9 mm	1	1	4932478329	4058546345204	3,00	3,66
Bussola a mano lunghe da 1/4" - 10 mm	1	1	4932478330	4058546345211	3,00	3,66
Bussola a mano lunghe da 1/4" - 11 mm	1	1	4932478331	4058546345228	3,25	3,97
Bussola a mano lunghe da 1/4" - 12 mm	1	1	4932478332	4058546345235	3,50	4,27
Bussola a mano lunghe da 1/4" - 13 mm	1	1	4932478333	4058546345242	3,75	4,58
Bussola a mano lunghe da 1/4" - 14 mm	1	1	4932478334	4058546345259	3,75	4,58
Bussola a mano lunghe da 1/4" - 15 mm	1	1	4932478335	4058546345266	3,75	4,58



Bussole a mano 3/8"

NUOVO

- Design FOUR FLAT™ impedisce il rotolamento.
- Massima presa anche con chiave grazie al design FOUR FLAT™.
- Diametri stampati per una facile identificazione.
- Finitura cromata.



Descrizione	Quantità confezione	Min. quantità ordinabile	Codice prodotto	Codice EAN	Prezzo Listino IVA escl. (€)	Prezzo Listino IVA incl. (€)
Bussola a mano da 3/8" - 6 mm	1	1	4932478336	4058546345273	3,25	3,97
Bussola a mano da 3/8" - 7 mm	1	1	4932478337	4058546345280	3,25	3,97
Bussola a mano da 3/8" - 8 mm	1	1	4932478338	4058546345297	3,25	3,97
Bussola a mano da 3/8" - 9 mm	1	1	4932478339	4058546345303	3,25	3,97
Bussola a mano da 3/8" - 10 mm	1	1	4932478340	4058546345310	3,25	3,97
Bussola a mano da 3/8" - 11 mm	1	1	4932478341	4058546345327	3,25	3,97
Bussola a mano da 3/8" - 12 mm	1	1	4932478342	4058546345334	3,25	3,97
Bussola a mano da 3/8" - 13 mm	1	1	4932478343	4058546345341	3,25	3,97
Bussola a mano da 3/8" - 14 mm	1	1	4932478344	4058546345358	3,25	3,97
Bussola a mano da 3/8" - 15 mm	1	1	4932478345	4058546345365	3,50	4,27
Bussola a mano da 3/8" - 16 mm	1	1	4932478346	4058546345372	3,50	4,27
Bussola a mano da 3/8" - 17 mm	1	1	4932478347	4058546345389	3,50	4,27
Bussola a mano da 3/8" - 18 mm	1	1	4932478348	4058546345396	3,75	4,58
Bussola a mano da 3/8" - 19 mm	1	1	4932478349	4058546345402	3,75	4,58
Bussola a mano lunghe da 3/8" - 6 mm	1	1	4932478350	4058546345419	3,75	4,58
Bussola a mano lunghe da 3/8" - 7 mm	1	1	4932478351	4058546345426	3,75	4,58
Bussola a mano lunghe da 3/8" - 8 mm	1	1	4932478352	4058546345433	3,75	4,58
Bussola a mano lunghe da 3/8" - 9 mm	1	1	4932478353	4058546345440	3,75	4,58
Bussola a mano lunghe da 3/8" - 10 mm	1	1	4932478354	4058546345457	3,75	4,58
Bussola a mano lunghe da 3/8" - 11 mm	1	1	4932478355	4058546345464	4,00	4,88
Bussola a mano lunghe da 3/8" - 12 mm	1	1	4932478356	4058546345471	4,00	4,88
Bussola a mano lunghe da 3/8" - 13 mm	1	1	4932478357	4058546345488	4,00	4,88
Bussola a mano lunghe da 3/8" - 14 mm	1	1	4932478358	4058546345495	4,00	4,88
Bussola a mano lunghe da 3/8" - 15 mm	1	1	4932478359	4058546345501	4,25	5,19
Bussola a mano lunghe da 3/8" - 16 mm	1	1	4932478360	4058546345518	4,25	5,19
Bussola a mano lunghe da 3/8" - 17 mm	1	1	4932478361	4058546345525	4,50	5,49
Bussola a mano lunghe da 3/8" - 18 mm	1	1	4932478362	4058546345532	4,75	5,80
Bussola a mano lunghe da 3/8" - 19 mm	1	1	4932478363	4058546345549	5,00	6,10



Set di cricchetti e bussole

- Design a 90 denti con 4 gradi di rotazione dell'arco per la massima accessibilità agli spazi ristretti.
- Viene fornito con un vassoio interno rimovibile perfettamente progettato per essere archiviato nelle cassettiere.
- Diametri stampati sul lato per una facile riconoscimento.
- Design in metallo per la massima durata.
- Design FOUR FLAT[™] anticaduta.
- Testa dal profilo sottile con leva di direzione a filo offre una migliore accessibilità agli spazi ristretti.

Descrizione	Quantità confezione	Min. quantità ordinabile	Codice prodotto	Codice EAN	Prezzo Listino IVA escl. (€)	Prezzo Listino IVA incl. (€)
① Set cricchetti e bussole da 1/4" da 28pz (metric)						
Bussole standard: 5 mm, 5.5 mm, 6 mm, 7 mm, 8 mm, 9 mm, 10 mm, 11 mm, 12 mm, 13 mm, 14 mm, 15 mm; Bussole lunghe: 5 mm, 5.5 mm, 6 mm, 7 mm, 8 mm, 9 mm, 10 mm, 11 mm, 12 mm, 13 mm, 14 mm, 15 mm	28	1	4932464943	4058546228880	115,30	140,67
② Set cricchetti e bussole da 1/4" da 50pz (metric & imperial)						
Bussole standard: 5/32", 3/16", 7/32", 1/4", 9/32", 5/16", 11/32", 3/8", 7/16", 1/2", 9/16", 5 mm, 5.5 mm, 6 mm, 7 mm, 8 mm, 9 mm, 10 mm, 11 mm, 12 mm, 13 mm, 14 mm, 15 mm - Bussole lunghe: 5/32", 3/16", 7/32", 1/4", 9/32", 5/16", 11/32", 3/8", 7/16", 1/2", 9/16" 5 mm, 5.5 mm, 6 mm, 7 mm, 8 mm, 9 mm, 10 mm, 11 mm, 12 mm, 13 mm, 14 mm, 15 mm	50	1	4932464944	4058546228897	162,50	198,25
③ Set cricchetti e bussole da 3/8" da 32pz (metric)						
Bussole standard: 6 mm, 7 mm, 8 mm, 9 mm, 10 mm, 11 mm, 12 mm, 13 mm, 14 mm, 15 mm, 16 mm, 17 mm, 18 mm, 19 mm - Bussole lunghe: 6 mm, 7 mm, 8 mm, 9 mm, 10 mm, 11 mm, 12 mm, 13 mm, 14 mm, 15 mm, 16 mm, 17 mm, 18 mm, 19 mm	32	1	4932464945	4058546228903	192,20	234,48
④ Set cricchetti e bussole da 3/8" da 56pz (metric & imperial)						
Bussole standard: 1/4", 5/16", 3/8", 7/16", 1/2", 9/16", 5/8", 11/16", 3/4", 13/16", 7/8", 5/16", 6 mm, 7 mm, 8 mm, 9 mm, 10 mm, 11 mm, 12 mm, 13 mm, 14 mm, 15 mm, 16 mm, 17 mm, 18 mm, 19 mm - Bussole lunghe: 1/4", 5/16", 3/8", 7/16", 1/2", 9/16", 5/8", 11/16", 3/4", 13/16", 7/8", 5/16", 6 mm, 7 mm, 8 mm, 9 mm, 10 mm, 11 mm, 12 mm, 13 mm, 14 mm, 15 mm, 16 mm, 17 mm, 18 mm, 19 mm	56	1	4932464946	4058546228910	262,50	320,25
⑤ Cricchetto da 1/2" da 28pz						
Bussole standard: 10, 11, 12, 13, 14, 15, 16, 17, 18, 19, 20, 21, 22, 23, 24mm / Bussole lunghe: 10, 11, 12, 13, 14, 15, 16, 17, 18, 19mm / 3 estensione, 5 estensione e vassoio di archiviazione rimovibile	28	1	4932471864	4058546297633	200,00	244,00

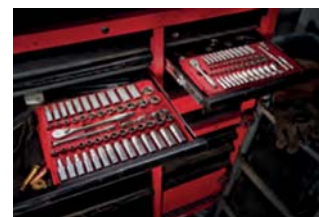

Cricchetto

- Design a 90 denti con 4 gradi di rotazione dell'arco per la massima accessibilità agli spazi ristretti.
- Testa dal profilo sottile con leva di direzione a filo offre una migliore accessibilità agli spazi ristretti.

Descrizione	Quantità confezione	Min. quantità ordinabile	Codice prodotto	Codice EAN	Prezzo Listino IVA escl. (€)	Prezzo Listino IVA incl. (€)
Cricchetto 1/4"	1	1	48229014	045242513017	46,10	56,24
Cricchetto 3/8"	1	1	48229038	045242513024	56,40	68,81
Cricchetto 1/2"	1	1	4932471865	4058546297640	60,00	73,20



Quadro maschio snodato 1/2"

- Fornisce ulteriore leva per bulloni più resistenti.
- Testa orientabile a 180°.

Descrizione	Lunghezza totale (mm)	Lunghezza totale (pollici)	Codice prodotto	Codice EAN	Prezzo Listino IVA escl. (€)	Prezzo Listino IVA incl. (€)
Quadro maschio snodato 1/2" (15)	380	15	4932471866	4058546297657	42,50	51,85
Quadro maschio snodato 1/2" (24)	610	24	4932471867	4058546297664	52,50	64,05



Set cricchetto reversibile con bussole 3/8"

- Testa cricchetto inclinabile.
- Design fine per un migliore accesso.
- Adattatori per la massima versatilità.
- Pratica set per archiviazione.

Descrizione	Quantità confezione	Min. quantità ordinabile	Codice prodotto	Codice EAN	Prezzo Listino IVA escl. (€)	Prezzo Listino IVA incl. (€)
Set cricchetto 3/8"						
Cricchetto 3/8", bussole 3/8" 10, 12, 13, 14, 15, 17, 18 e 19 mm.	12	1	48229001	045242495078	79,40	96,87



Giratubi Mod. Americano - Alluminio e Acciaio

- Ganascia sovradimensionata per un grip sicuro su tubi e raccordi.
- Rotella zigrinata per la massima precisione nella regolazione. La zigrinatura non permette alla ganascia di muoversi dalla posizione stabilita per l'applicazione.
- Impugnatura ergonomica per il massimo comfort.
- Ganasce temperate per una maggiore resistenza e tenuta.
- Asola per laccio.

Descrizione	Lunghezza totale (mm)	Lunghezza totale (pollici)	Apertura ganascia per tubi (mm)	Apertura ganascia per tubi (pollici)	Peso (g)	Quantità confezione	Min. quantità ordinabile	Codice prodotto	Codice EAN	Prezzo Listino IVA escl. (€)	Prezzo Listino IVA incl. (€)
Giratubi Mod. Americano 250	250	10	38	1.5	598	1	1	48227210	045242342372	52,50	64,05
Giratubi Mod. Americano 300	300	12	51	2	816	1	1	48227212	045242342389	59,70	72,83
① Giratubi Mod. Americano 350	350	14	51	2	1076	1	1	48227214	045242342396	68,40	83,45
Giratubi Mod. Americano 450	450	18	63	2.5	1630	1	1	48227218	045242342419	96,40	117,61
Giratubi Mod. Americano 600	600	24	76	3	2644	1	1	48227224	045242342426	136,20	166,16
Giratubi Mod. Americano in acciaio 250	250	10	38	1.5	916	1	1	48227110	045242342334	42,20	51,48
② Giratubi Mod. Americano in acciaio 300	300	12	51	2	1270	1	1	48227112	045242342341	50,10	61,12
Giratubi Mod. Americano in acciaio 350	350	14	51	2	1627	1	1	48227114	045242342358	56,70	69,17
Giratubi Mod. Americano in acciaio 450	450	18	63	2.5	2531	1	1	48227118	045242342365	82,40	100,53



Giratubi Mod. Americano con impugnatura regolabile

- Novità mondiale - giratubi con leva intercambiabile 10"/254mm per spazi ristretti, 18"/457mm per materiali generici, 24"/609mm per la massima leva.
- Ganaschia con apertura ampia per un grip sicuro su tubi e raccordi.
- Molle elicoidali doppie per la massima durata.
- Impugnatura ergonomica per il massimo comfort, migliore trasmissione della forza e meno fatica.
- Design a uncino per una facile archiviazione sul luogo di lavoro.
- Ganasce temperate per aumentare la durata e il grip.
- Asola per laccio.



Descrizione	Lunghezza totale (mm)	Lunghezza totale (pollici)	Apertura ganaschia per tubi (mm)	Apertura ganaschia per tubi (pollici)	Peso (g)	Quantità confezione	Min. quantità ordinabile	Codice prodotto	Codice EAN	Prezzo Listino IVA escl. (€)	Prezzo Listino IVA incl. (€)
-------------	-----------------------	----------------------------	----------------------------------	---------------------------------------	----------	---------------------	--------------------------	-----------------	------------	------------------------------	------------------------------

Giratubi Mod. Americano adattabile	250/450/600	10/18/24	63	2.5	3243	1	1	48227314	045242342402	95,00	115,90
------------------------------------	-------------	----------	----	-----	------	---	---	----------	--------------	-------	--------



Chiave regolabile a rullino

- Rotella zigrinata per la massima precisione e tenuta. La ganaschia non torna indietro una volta effettuata la regolazione.
- Cromata per una migliore protezione dalla ruggine.
- Design ergonomico impugnatura. Arrotondato per la massima comodità durante l'applicazione.
- Design a testa sottile per raggiungere le zone strette.
- Ganasce parallele.
- Serigrafatura al laser pollici/mm per la massima precisione.
- Codice 48227508 ha un'apertura delle ganasce fino a 38 mm per una migliore apertura anche in spazi ristretti.
- Apposito foro per laccio.



	Lunghezza totale (mm)	Lunghezza totale (pollici)	Apertura ganaschia per tubi (mm)	Spessore ganaschia (mm)	Spessore punta (mm)	Peso (g)	Quantità confezione	Min. quantità ordinabile	Codice prodotto	Codice EAN	Prezzo Listino IVA escl. (€)	Prezzo Listino IVA incl. (€)	
	150	6	24.5	11.5	7,7	186	1	1	48227406	045242356225	21,10	25,74	
	200	8	30	14	8,7	353	1	1	48227408	045242356218	26,40	32,21	
	200	8	40	14	8,1	385	1	1	48227508	045242356232	29,00	35,38	
①	250	10	36.5	16	9,9	535	1	1	48227410	045242356201	29,00	35,38	
	300	12	42.5	17	10,8	748	1	1	48227412	045242356195	37,00	45,14	
	380	15	46	22	13,5	1,470	1	1	48227415	045242356188	60,70	74,05	
②	150mm (48227406) e 250mm (48227410)							2	1	48227400	045242358823	44,90	54,78



Chiave per dadi rubinetto

- Design compatibile: accetta cricchetto 3/8".
- Design a leva: realizzare coppia elevata su elementi di fissaggio bloccati
- Più confortevole nell'utilizzo grazie alla sua adattabilità.
- Facile regolazione.



Descrizione	Apertura pinza (mm)	Quantità confezione	Min. quantità ordinabile	Codice prodotto	Codice EAN	Prezzo Listino IVA escl. (€)	Prezzo Listino IVA incl. (€)
Chiave per dadi rubinetto compatto	10 - 32	1	1	48227001	045242366170	47,60	58,07
Chiave per dadi rubinetto	32 - 65	1	1	48227002	045242366187	58,10	70,88

Giratubi con bocca a "S"

- Fabricato in acciaio al cromo vanadio con tempratura in accordo con standard DIN 5234
- Sottile, Ganasce a forma di S inclinate a 45° per un migliore utilizzo in spazi ristretti.
- Ganasce asimmetriche per il massimo grip.
- Impugnatura per il massimo comfort.



Lunghezza totale (mm)	Capacità Tubo [Max. Ø mm]	Peso (g)	Quantità confezione	Min. quantità ordinabile	Codice prodotto	Codice EAN	Prezzo Listino IVA escl. (€)	Prezzo Listino IVA incl. (€)
340	52	965	1	1	4932464576	4058546225216	74,30	90,65
450	67	1570	1	1	4932464577	4058546225223	89,70	109,43
550	83	3000	1	1	4932464578	4058546225230	140,90	171,90

Giraviti a bussola cavi

- Giraviti cavi a bussola con attacco esagonale con profondità di avvitatura illimitata per applicazioni su barre filettate e dadi lunghi.
- Magnetico per una maggiore e migliore ritenzione del dado, ciò facilita le applicazioni di avvitatura.
- UNICO AL MONDO (brevetto MILWAUKEE®)
- Rimuove bulloni arrugginiti e bloccati.
- Facile identificazione del diametro tramite colore, ciò permette un'identificazione veloce sul luogo di lavoro.
- Chiave esagonale permette di applicare una maggiore leva nell'avvitatura.
- Cromatura per la massima resistenza alla ruggine.
- Costruzione in acciaio forgiato garantisce una maggiore durata nel tempo.



Dimensione (mm)	Codice colore	Per fissaggio con barra filettata misura	Quantità confezione	Min. quantità ordinabile	Codice prodotto	Codice EAN	Prezzo Listino IVA escl. (€)	Prezzo Listino IVA incl. (€)
①	Nero	-	1	1	48222531	045242294428	16,20	19,76
②	Marrone	M3	1	1	48222532	045242294435	16,20	19,76
③	Rosso	M3.5	1	1	48222533	045242294442	16,20	19,76
④	Arancione	M4	1	1	48222534	045242294459	16,20	19,76
⑤	Giallo	M5	1	1	48222535	045242294466	16,20	19,76
⑥	Blu	M6	1	1	48222536	045242294473	16,20	19,76
⑦	Arancione	M8	1	1	48222537	045242294480	16,20	19,76

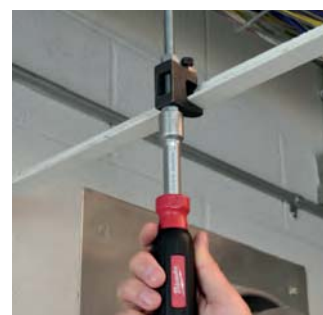

Sonda tiracavi

- Cavo ad alta flessibilità per un'applicazione più semplice.
- Cavo più spesso per una migliore spinta.
- Design a triplo filo, evita di pieghersi.
- Custodia a basso attrito per un fuoriuscita fluido.
- Impugnatura interna quadrata per facilitare l'applicazione di riavvolgimento.

Descrizione	Lunghezza (m)	Quantità confezione	Min. quantità ordinabile	Codice prodotto	Codice EAN	Prezzo Listino IVA escl. (€)	Prezzo Listino IVA incl. (€)
① Sonda tiracavo con cavo (acciaio) 7.5m	7.5	1	1	4932472120	4058546325169	27,50	33,55
① Sonda tiracavo con cavo (acciaio) 15m	15	1	1	4932472121	4058546325176	32,50	39,65
Sonda tiracavo con cavo non conduttivo (poliestere) 15m	15	1	1	4932472118	4058546325145	75,00	91,50
② Sonda tiracavo con cavo non conduttivo (poliestere) 30m	30	1	1	4932472119	4058546325152	100,00	122,00

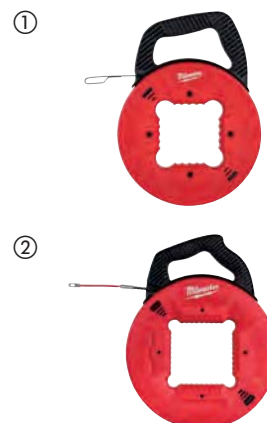

Set uncini

- Costruito con resistente metallo - fino al 50% più resistente, cromato per una maggiore protezione dalla ruggine.
- La parte metallica è cromata riducendo la corrosione e garantendo una maggiore protezione contro la ruggine.
- L'impugnatura gommata aumenta il controllo e il comfort durante l'applicazione.
- Fornito in un contenitore di stoccaggio di facile accesso.

Descrizione	Quantità confezione	Min. quantità ordinabile	Codice prodotto	Codice EAN	Prezzo Listino IVA escl. (€)	Prezzo Listino IVA incl. (€)
Set uncini	4	1	48229215	045242508105	30,90	37,70



Set 4 pz leve con estremità inclinata

- Anima in metallo garantisce fino al 40% in più di durata.
- Costruzione in acciaio per la massima resistenza.
- Massima leva anche quando si lavora in spazi stretti e difficili.
- Disegno impugnatura a tre facce per il massimo grip.
- Cromate per una maggior durata nel tempo.
- Il design ad curvo riduce i danni quando si estraiono i chiodi.

Contenuti	Quantità confezione	Min. quantità ordinabile	Codice prodotto	Codice EAN	Prezzo Listino IVA escl. (€)	Prezzo Listino IVA incl. (€)
200mm - 300m - 450mm - 600mm	1	1	48229214	045242508099	80,00	97,60

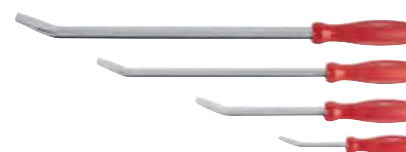

SOLUZIONI PER LA SICUREZZA



STAY **SAFE.**
STAY **PRODUCTIVE.**

OCCHIALI
DI SICUREZZA

GILET
AD ALTA VISIBILITÀ

GUANTI ANTITAGLIO E
PER APPLICAZIONI
SPECIALI

LACCI
ANTICADUTA

PIÙ DI
35
SOLUZIONI PER
LA PROTEZIONE
INDIVIDUALE

Occhiali di Sicurezza HPERFORMANCE con inserto in schiuma

LENTI ANTIGRAFFIO

BACCHETTE LATERALI MORBIDE E FLESSIBILI PER IL MASSIMO COMFORT

LENTI ANTI-APPANAMENTO

NASELLO MORBIDO E FLESSIBILE

INSERTO IN SCHIUMA REMOVIBILE PER LA MASSIMA PROTEZIONE DAI DETRITI

CE Certified for EN166, EN170 & EN172

ALSO ANCHE DISPONIBILE CON LENTI SCURE PER LAVORI IN ESTERNA. IN TINTED LENSES FOR OUTDOOR WORK

INCLUDES A SOFT CASE

	Colore lenti	Packaging	Quantità confezione	Min. quantità ordinabile	Codice prodotto	Codice EAN	Prezzo Listino IVA escl. (€)	Prezzo Listino IVA incl. (€)
①	Trasparente	Blister packaging	1	6	4932471885	4058546297848	30,00	36,60
②	Polarised	Blister packaging	1	6	4932471886*	4058546297855	66,50	81,13



Occhiali di sicurezza PERFORMANCE

CE Certified for EN166, EN170 & EN172

- Lenti con trattamento anti-graffio.
- Lenti con trattamento anti-appannamento.
- Bacchette morbide e flessibili per un comfort prolungato durante l'utilizzo.
- Le lenti trasparenti o scure offrono protezione per gli occhi sia che si lavori all'interno o all'esterno.
- Certificato europeo: EN166, EN168 e EN 172

	Colore lenti	Packaging	Quantità confezione	Min. quantità ordinabile	Codice prodotto	Codice EAN	Prezzo Listino IVA escl. (€)	Prezzo Listino IVA incl. (€)
①	Trasparente	Blister packaging	1	6	4932471883	4058546297824	22,50	27,45
②	Scura	Blister packaging	1	6	4932471884	4058546297831	22,50	27,45



Occhiali di sicurezza anti-appannamento / anti-graffio

NUOVO



CE Certified for
EN166, EN170
& EN172

- Leggeri, per un maggiore comfort durante l'utilizzo.
- Lenti anti-graffio.
- Lenti anti-appannamento.
- Bacchette comode e flessibili per un maggiore comfort.
- Le lenti trasparenti o scure offrono protezione per gli occhi sia che si lavori all'interno o all'esterno.
- Certificato europeo: EN166 e EN170 / EN172.

	Colore lenti	Packaging	Quantità confezione	Min. quantità ordinabile	Codice prodotto	Codice EAN	Prezzo Listino IVA escl. (€)	Prezzo Listino IVA incl. (€)
①	Trasparente	Polybag	1	12	4932478763	4058546360450	14,75	18,00
②	Scura	Polybag	1	12	4932478764	4058546360467	14,75	18,00

Occhiali di Sicurezza



CE Certified for
EN166, EN170
& EN172

- Leggeri, per un maggiore comfort durante l'utilizzo.
- Nasello completamente regolabile e rimovibile per adattarsi facilmente a tutte le forme del viso.
- Bacchette comode e flessibili per un maggiore comfort.
- Le lenti trasparenti o scure offrono protezione per gli occhi sia che si lavori all'interno o all'esterno.
- Certificato europeo: EN166 e EN 172



	Colore lenti	Packaging	Quantità confezione	Min. quantità ordinabile	Codice prodotto	Codice EAN	Prezzo Listino IVA escl. (€)	Prezzo Listino IVA incl. (€)
①	Trasparente	Polybag	1	12	4932471881	4058546297800	11,50	14,03
②	Scura	Polybag	1	12	4932471882	4058546297817	11,50	14,03

GILET PREMIUM ALTA VISIBILITÀ

15 Tasche per archiviazione oggetti

Esterne:

- 2 tasche porta auricolari/cuffie
- 1 tasca porta documento
- 2 tasche sul petto
- 4 tasche porta penne rinforzate
- 2 tasche rinforzate a cilindro
- 1 tasca per tablet

Interna:

- 1 tasca sul petto
- 2 tasche a cilindro



Gilet Premium ad alta visibilità giallo

NUOVO

- 15 tasche per riporre comodamente tutti i propri oggetti.
- Spazio riservato all'inserimento del cartellino identificativo.
- Ampia tasca sul retro del gilet per riporre comodamente tablet o notebook.
- Possibilità di regolare la taglia a seconda delle proprie esigenze.
- Colletto imbottito per un maggior comfort durante utilizzi prolungati.
- Ideale per l'utilizzo con imbracature di sicurezza.
- Certificazione europea come abbigliamento ad alta visibilità di classe 2: EN20471: 2013/A1: 2016.



Descrizione	Colore	Quantità confezione	Min. quantità ordinabile	Codice prodotto	Codice EAN	Prezzo Listino IVA escl. (€)	Prezzo Listino IVA incl. (€)
Gilet ad alta visibilità giallo premium - S/M	Giallo	1	1	4932471895	4058546297947	32,50	39,65
Gilet ad alta visibilità giallo premium - L/XL	Giallo	1	1	4932471896	4058546297954	32,50	39,65
Gilet ad alta visibilità giallo premium - 2XL/3XL	Giallo	1	1	4932471897	4058546297961	32,50	39,65

Gilet Premium ad alta visibilità arancione

NUOVO

Descrizione	Colore	Quantità confezione	Min. quantità ordinabile	Codice prodotto	Codice EAN	Prezzo Listino IVA escl. (€)	Prezzo Listino IVA incl. (€)
Gilet ad alta visibilità arancione premium - S/M	Arancione	1	1	4932471898	4058546297978	32,50	39,65
Gilet ad alta visibilità arancione premium - L/XL	Arancione	1	1	4932471899	4058546297985	32,50	39,65
Gilet ad alta visibilità arancione premium - 2XL/3XL	Arancione	1	1	4932471900	4058546297992	32,50	39,65



GILET ALTA VISIBILITÀ

10 Tasche per archiviazione oggetti

Esterne:

- 2 tasche porta auricolari/cuffie
- 1 tasca porta documento
- 2 tasche sul petto
- 4 tasche porta penne rinforzate

Interna:

- 1 tasca sul petto



Gilet ad alta visibilità giallo

NUOVO

- 10 tasche per riporre comodamente tutti i propri oggetti.
- Spazio riservato all'inserimento del cartellino identificativo.
- Possibilità di regolare la taglia a seconda delle proprie esigenze.
- Ideale per l'utilizzo con imbracature di sicurezza.
- Certificazione europea come abbigliamento ad alta visibilità di classe 2: EN20471: 2013/A1: 2016.

Descrizione	Colore	Quantità confezione	Min. quantità ordinabile	Codice prodotto	Codice EAN	Prezzo Listino IVA escl. (€)	Prezzo Listino IVA incl. (€)
Gilet ad alta visibilità giallo - S/M	Giallo	1	1	4932471889	4058546297886	22,50	27,45
Gilet ad alta visibilità giallo - L/XL	Giallo	1	1	4932471890	4058546297893	22,50	27,45
Gilet ad alta visibilità giallo - 2XL/3XL	Giallo	1	1	4932471891	4058546297909	22,50	27,45



Gilet ad alta visibilità arancione

NUOVO

Descrizione	Colore	Quantità confezione	Min. quantità ordinabile	Codice prodotto	Codice EAN	Prezzo Listino IVA escl. (€)	Prezzo Listino IVA incl. (€)
Gilet ad alta visibilità arancione - S/M	Arancione	1	1	4932471892	4058546297916	22,50	27,45
Gilet ad alta visibilità arancione - L/XL	Arancione	1	1	4932471893	4058546297923	22,50	27,45
Gilet ad alta visibilità arancione - 2XL/3XL	Arancione	1	1	4932471894	4058546297930	22,50	27,45





GUANTI MILWAUKEE® GUIDA

TIPOLOGIA DI GUANTI

GUANTI ANTITAGLIO

GUANTI ANTITAGLIO INVERNALI



	CAT. TAGLIO A	CAT. TAGLIO C	ALTA VISIBILITÀ CAT. TAGLIO A	CAT. TAGLIO E	INVERNALI CAT. TAGLIO A	INVERNALI CAT. TAGLIO C
CARATTERISTICHE						
CLASSIFICAZIONE EN 388	3121A	4343C	4442C	4X44E	EN388: 1141A EN511: 01X	EN388: 2442C EN511: 02X
APPLICAZIONI						
MECCANICA	✓	✓	✓		✓	✓
CARPENTERIA	✓		✓		✓	
COSTRUZIONE	✓	✓	✓	✓	✓	✓
DEMOLIZIONE						
ELETTRICA	✓	✓	✓			✓
MOVIMENTAZIONE VETRO				✓		
TERMIDRAULICA		✓	✓	✓		✓
MOVIMENTAZIONE MATERIALI	✓		✓		✓	
RIPARAZIONE	✓	✓	✓		✓	✓
GAS E BENZINA		✓				
FILETTATURA TUBI		✓	✓	✓		✓
IDRAULICA	✓		✓		✓	
LAMINE DI METALLO				✓		
SPELATURA DI CAVI		✓	✓	✓		✓
TAGLIE						
M / 8	4932471416	4932471420	4932478131	4932471424	4932471343	4932471347
L / 9	4932471417	4932471421	4932478132	4932471425	4932471344	4932471348
XL / 10	4932471418	4932471422	4932478133	4932471426	4932471345	4932471349
XXL / 11	4932471419	4932471423	4932478134	4932471427	4932471346	4932471350

RESISTENZA AL TAGLIO E ALL'ABRAZIONE

CATEGORIA E

Ideale per la movimentazione di oggetti taglienti grazie al doppio strato in nitrile

CATEGORIA C

Ideale per spelatura di cavi, filettatura di tubi ed altre applicazioni medio leggere

CATEGORIA A

Ideale per la movimentazione di materiali e lavori di costruzione leggeri

CARATTERISTICHE CHIAVE



GUANTI DA LAVORO

GUANTI IMPACT

GUANTI IN PELLE



GUANTI DA LAVORO			GUANTI IMPACT		GUANTI IN PELLE	
GENERICI	SENZA DITA	DEMOLIZIONE	DEMOLIZIONE IMPACT	IMPACT CATEGORIA C	PELLE E MATERIALE SINTETICO	PELLE
2121X	2121X	2121X	2121XP	4343CP	2122X	2122X
	✓		✓	✓		
✓	✓		✓	✓	✓	✓
✓	✓	✓	✓	✓	✓	✓
✓	✓	✓	✓	✓		
✓	✓				✓	✓
✓	✓				✓	✓
✓	✓	✓	✓	✓	✓	✓
✓	✓	✓	✓	✓		
✓	✓		✓			
		✓				
		✓				
48229711	48229741	48229731	4932471908	4932478127	4932471912	4932478123
48229712	48229742	48229732	4932471909	4932478128	4932471913	4932478124
48229713	48229743	48229733	4932471910	4932478129	4932471914	4932478125
48229714	48229744	48229734	4932471911	4932478130	4932471915	4932478126

TROVA LA TAGLIA PERFETTA

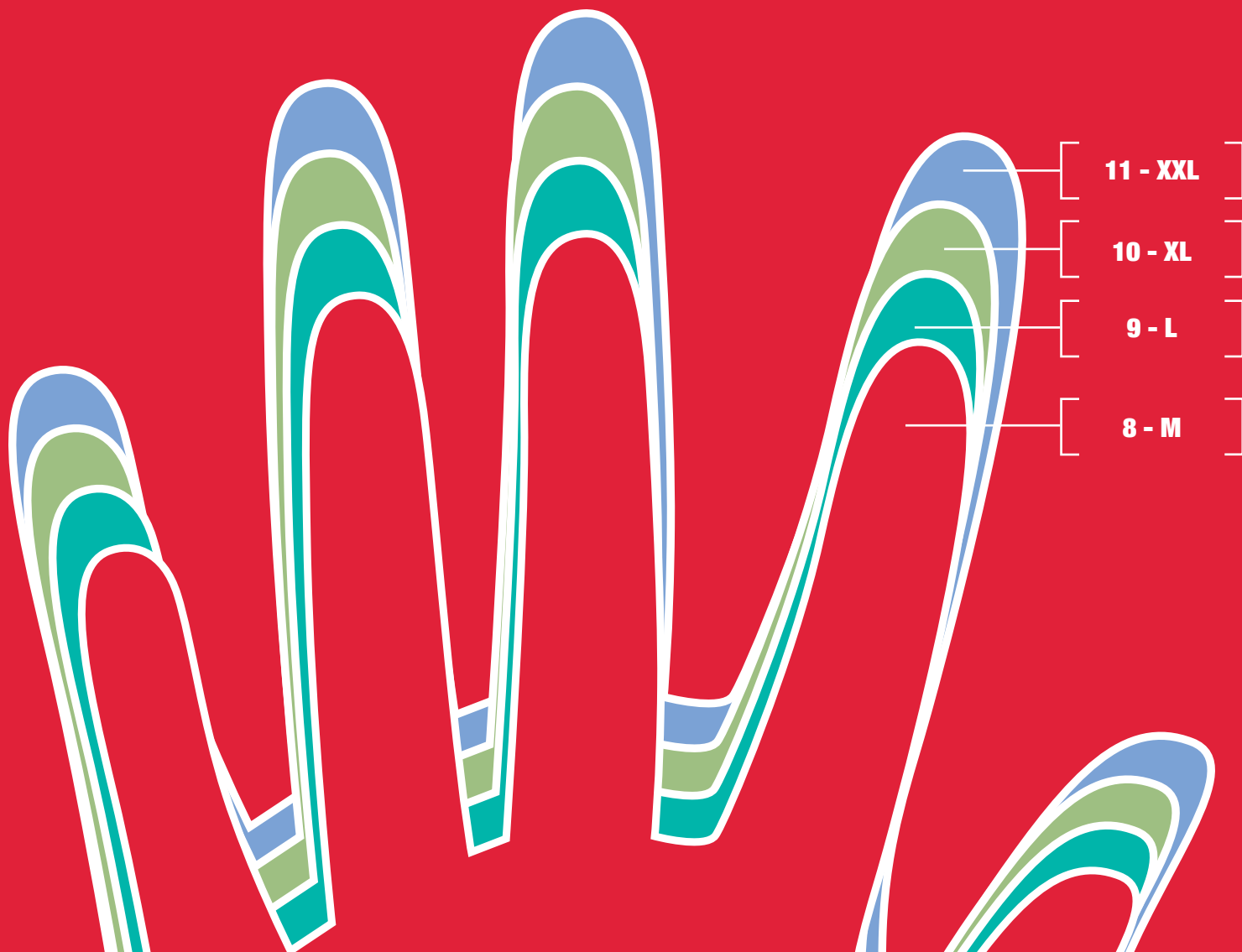

Scegliere la taglia giusta per i guanti è molto importante. Prenderli troppo grandi o troppo piccoli può significare avere estrema scomodità nel lavoro. Tutto ciò potrebbe tradursi in affaticamento alle mani e, potenzialmente, anche a problemi più seri.

Per diminuire l'affaticamento alle mani e i problemi che ne possono derivare, misura la tua mano per trovare la taglia di guanti MILWAUKEE® che fa per te.

TAGLIA	LUNGHEZZA	LARGHEZZA
8 - M	20cm	22cm
9 - L	23cm	23cm
10 - XL	25cm	27cm
11 - XXL	28cm	30cm

GUIDA ALLA MISURAZIONE

Metti la tua mano sull'immagine per determinare la taglia che più ti si addice. Usa la linea qui sotto come riferimento per posizionare la parte iniziale del pollice. Tieni dritte le dita.

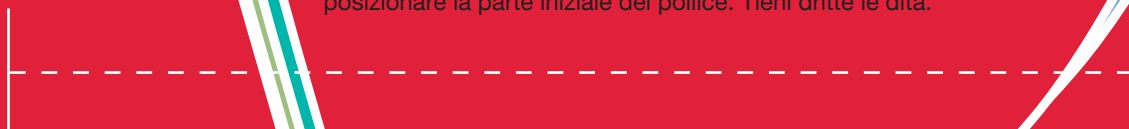

Guanti antitaglio

Descrizione	Codice colore	Taglia	Quantità confezione	Min. quantità ordinabile	Codice prodotto	Codice EAN	Prezzo Listino IVA escl. (€)	Prezzo Listino IVA incl. (€)
① Guanti antitaglio categoria 1	Bianco	8 / M	1	1	4932471416	4058546290443	5,30	6,47
			12	1	4932471614	4058546295134	61,50	75,03
		9 / L	1	1	4932471417	4058546290450	5,30	6,47
			12	1	4932471615	4058546295141	61,50	75,03
		10 / XL	1	1	4932471418	4058546290467	5,30	6,47
			12	1	4932471616	4058546295158	61,50	75,03
11 / XXL	1	1	4932471419	4058546290474	5,30	6,47		
	12	1	4932471617	4058546295165	61,50	75,03		
② Guanti antitaglio categoria 3	Nero	8 / M	1	1	4932471420	4058546290481	8,70	10,61
			12	1	4932471618	4058546295172	100,70	122,85
		9 / L	1	1	4932471421	4058546290498	8,70	10,61
			12	1	4932471619	4058546295189	100,70	122,85
		10 / XL	1	1	4932471422	4058546290504	8,70	10,61
			12	1	4932471620	4058546295196	100,70	122,85
11 / XXL	1	1	4932471423	4058546290511	8,70	10,61		
	12	1	4932471621	4058546295202	100,70	122,85		
③ Guanti anti-taglio Cat. 3 Alta Visibilità - M/8 - 1pz	Nero	8 / M	1	1	4932478131	4058546340643	12,00	14,64
		9 / L	1	1	4932478132	4058546340650	12,00	14,64
		10 / XL	1	1	4932478133	4058546340667	12,00	14,64
		11 / XXL	1	1	4932478134	4058546340674	12,00	14,64
④ Guanti antitaglio, Categoria 5	Rosso	8 / M	1	1	4932471424	4058546290528	14,10	17,20
			12	1	4932471622	4058546295219	163,80	199,84
		9 / L	1	1	4932471425	4058546290535	14,10	17,20
			12	1	4932471623	4058546295226	163,80	199,84
		10 / XL	1	1	4932471426	4058546290542	14,10	17,20
			12	1	4932471624	4058546295233	163,80	199,84
11 / XXL	1	1	4932471427	4058546290559	14,10	17,20		
	12	1	4932471625	4058546295240	163,80	199,84		
⑤ Guanti antitaglio invernali categoria 1	Bianco	8 / M	1	1	4932471343	4058546289713	7,80	9,52
			12	1	4932471606	4058546295059	91,50	111,63
		9 / L	1	1	4932471344	4058546289720	7,80	9,52
			12	1	4932471607	4058546295066	91,50	111,63
		10 / XL	1	1	4932471345	4058546289737	7,80	9,52
			12	1	4932471608	4058546295073	91,50	111,63
11 / XXL	1	1	4932471346	4058546289744	7,80	9,52		
	12	1	4932471609	4058546295080	91,50	111,63		
⑥ Guanti antitaglio invernali categoria 3	Nero	8 / M	1	1	4932471347	4058546289751	11,30	13,79
			12	1	4932471610	4058546295097	133,50	162,87
		9 / L	1	1	4932471348	4058546289768	11,30	13,79
			12	1	4932471611	4058546295103	133,50	162,87
		10 / XL	1	1	4932471349	4058546289775	11,30	13,79
			12	1	4932471612	4058546295110	133,50	162,87
11 / XXL	1	1	4932471350	4058546289782	11,30	13,79		
	12	1	4932471613	4058546295127	133,50	162,87		

①



CE certificate per EN420 e EN388:2016 (3121A).

②



CE certificate per EN420 e EN388:2016 (4343C).

③

NUOVO



CE certificate per EN420 e EN388:2016 (4442C).

④



CE certificate per EN420 e EN388:2016(4X44E).

⑤



CE certificate per EN420, EN388:2016 (1141A) e EN511 (01X).

⑥



CE certificate per EN420, EN388:2016(2442C) e EN511 (02X).

Guanti antitaglio Cat. 3 con dorso rinforzato

NUOVO

- Il materiale resistente agli impatti sul dorso della mano offre maggior protezione da colpi accidentali e oggetti in caduta.
- Offre maggior resistenza a taglio ed abrasione rispetto ad un Cat. 1.
- Rivestimento in nitrile a rinforzo della zona di usura tra il pollice e le dita.
- Il nitrile garantisce un ottimo grip all'utilizzatore, anche in situazioni con temperature estreme o su superficie oleose.
- Smartwipe[™] - il tessuto conduttivo sulla punta delle dita permette l'utilizzo di dispositivi touch screen senza rimuovere il guanto.
- Certificazione europea per la protezione da taglio e impatti: EN420 e EN388:2016 (4343CP).



Descrizione	Quantità confezione	Min. quantità ordinabile	Codice prodotto	Codice EAN	Prezzo Listino IVA escl. (€)	Prezzo Listino IVA incl. (€)
Guanti anti-taglio Cat. 3 con dorso rinforzato - 8/M - 1 pz	1	1	4932478127	4058546340605	35,00	42,70
Guanti anti-taglio Cat. 3 con dorso rinforzato - 9/L - 1 pz	1	1	4932478128	4058546340612	35,00	42,70
Guanti anti-taglio Cat. 3 con dorso rinforzato - 10/XL - 1 pz	1	1	4932478129	4058546340629	35,00	42,70
Guanti anti-taglio Cat. 3 con dorso rinforzato - 11/XXL - 1 pz	1	1	4932478130	4058546340636	35,00	42,70



Guanti da lavoro ad alta resistenza agli urti

NUOVO

- Materiale resistente agli impatti, sul dorso della mano e sulle dita, per assorbire e ridurre gli shock da impatto.
- Il sistema di rinforzo del palmo della mano e delle dita ARMORTEX[™] garantisce maggiore durabilità e protezione.
- Il materiale con cui sono fabbricati i guanti permette un ottimo grip anche su superfici bagnate o sporche d'olio.
- Forniti di certificazione europea per resistenza al taglio: EN420 e EN388:2016 (2121XP).



Descrizione	Quantità confezione	Min. quantità ordinabile	Codice prodotto	Codice EAN	Prezzo Listino IVA escl. (€)	Prezzo Listino IVA incl. (€)
Guanti alta resistenza urti M/8	1	1	4932471908	4058546298074	45,00	54,90
Guanti alta resistenza urti L/9	1	1	4932471909	4058546298081	45,00	54,90
Guanti alta resistenza urti XL/10	1	1	4932471910	4058546298098	45,00	54,90
Guanti alta resistenza urti XXL/11	1	1	4932471911	4058546298104	45,00	54,90



Guanti di pelle e materiale sintetico

NUOVO

- L'innovativo sistema Smartwipe[™] permette all'utilizzatore di usare lo smartphone senza dover togliere i guanti.
- Palmo della mano rinforzato con inserti in pelle che danno maggiore durabilità e robustezza per la protezione della mano.
- Dorso della mano fatto di pelle sintetica che garantisce protezione, comodità e traspirabilità durante il lavoro.
- Palmo con materiale rinforzato per un garantire all'utilizzatore maggiore comfort e protezione durante la movimentazione di materiale pesante.
- Certificazione europea per la protezione da taglio: EN420 e EN388:2016



Descrizione	Quantità confezione	Min. quantità ordinabile	Codice prodotto	Codice EAN	Prezzo Listino IVA escl. (€)	Prezzo Listino IVA incl. (€)
Guanti di pelle e materiale sintetico - M/8 - 1 pz	1	1	4932471912	4058546298111	41,50	50,63
Guanti di pelle e materiale sintetico L/9	1	1	4932471913	4058546298128	41,50	50,63
Guanti di pelle e materiale sintetico XL/10	1	1	4932471914	4058546298135	41,50	50,63
Guanti di pelle e materiale sintetico XXL/11	1	1	4932471915	4058546298142	41,50	50,63



Guanti da lavoro in pelle

NUOVO

- La pelle di capra primo fiore di alta qualità garantisce maggior durabilità e protezione delle mani.
- Il palmo rinforzato assicura maggior comfort e protezione mentre si maneggiano oggetti pesanti.
- Design del guanto che garantisce il massimo confort e la massima mobilità delle dita.
- Smartwipe[™] - Inserto in tessuto conduttivo posto sulla nocca del dito indice, che consente all'utilizzatore di utilizzare dispositivi touch screen senza rimuovere il guanto.
- Certificazione europea per la protezione da taglio: EN420 e EN388:2016 (2122X).



Descrizione	Quantità confezione	Min. quantità ordinabile	Codice prodotto	Codice EAN	Prezzo Listino IVA escl. (€)	Prezzo Listino IVA incl. (€)
Guanti da lavoro in pelle - 8/M - 1pz	1	1	4932478123	4058546340568	30,00	36,60
Guanti da lavoro in pelle - 9/L - 1pz	1	1	4932478124	4058546340575	30,00	36,60
Guanti da lavoro in pelle - 10/XL - 1pz	1	1	4932478125	4058546340582	30,00	36,60
Guanti da lavoro in pelle - 11/XXL - 1pz	1	1	4932478126	4058546340599	30,00	36,60



Guanti da lavoro alta resistenza

- Palmo e estremità delle dita rinforzati in AMORTEX™. Questo aumenta la durata e la protezione.
- Zona TOUCH SMARTWIPE™. Permette di utilizzare i dispositivi touch senza togliere i guanti o evitando di usare le dita sporche
- Tessuto traspirante per il massimo comfort
- Protezione nocche tramite rinforzo
- Parte del pollice ricoperto in tessuto assorbente che permette di asciugare il sudore.
- Chiusura con velcro per il massimo comfort
- Soddisfa i requisiti della categoria CE 2, EN 420 ed EN 388 - 2221



Descrizione	Quantità confezione	Min. quantità ordinabile	Codice prodotto	Codice EAN	Prezzo Listino IVA escl. (€)	Prezzo Listino IVA incl. (€)
Guanti alta resistenza 8 / M	1	1	48229731	045242479436	31,80	38,80
Guanti alta resistenza 9 / L	1	1	48229732	045242479443	31,80	38,80
Guanti alta resistenza 10 / XL	1	1	48229733	045242479450	31,80	38,80
Guanti alta resistenza 11 / XXL	1	1	48229734	045242479467	31,80	38,80



Guanti da lavoro senza dita

- Progettato per fornire libertà di movimento e manipolazione di oggetti di piccole dimensioni.
- Palmo rinforzato.
- Leggeri e traspiranti.
- Fodera traspirante offre comfort tutto il giorno.
- Superficie assorbente posizionata sul pollice.
- Chiusura con feltro per la massima tenuta durante l'applicazione.
- Soddisfa i requisiti della categoria CE 2, EN 420 ed EN 388.



Descrizione	Quantità confezione	Min. quantità ordinabile	Codice prodotto	Codice EAN	Prezzo Listino IVA escl. (€)	Prezzo Listino IVA incl. (€)
Guanti da lavoro senza dita 8 / M	1	1	48229741	045242508730	29,10	35,50
Guanti da lavoro senza dita 9 / L	1	1	48229742	045242508747	29,10	35,50
Guanti da lavoro senza dita 10 / XL	1	1	48229743	045242508754	29,10	35,50
Guanti da lavoro senza dita 11 / XXL	1	1	48229744	045242508761	29,10	35,50



Guanti da lavoro generici

- Zona TOUCH SMARTWIPE™. Permette di utilizzare i dispositivi touch senza togliere i guanti o evitando di usare le dita sporche.
- Guanti flessibili ed elastici.
- Leggeri e traspiranti.
- Palmo rinforzato.
- La sensibilità delle dita rimane molto alta anche indossando i guanti.
- Superficie assorbente posizionata sul pollice.
- Soddisfa i requisiti della categoria CE 2, EN 420 ed EN 388.



Descrizione	Quantità confezione	Min. quantità ordinabile	Codice prodotto	Codice EAN	Prezzo Listino IVA escl. (€)	Prezzo Listino IVA incl. (€)
Guanti generici 8 / M	1	1	48229711	045242508693	25,20	30,74
Guanti generici 9 / L	1	1	48229712	045242508709	25,20	30,74
Guanti generici 10 / XL	1	1	48229713	045242508716	25,20	30,74
Guanti generici 11 / XXL	1	1	48229714	045242508723	25,20	30,74

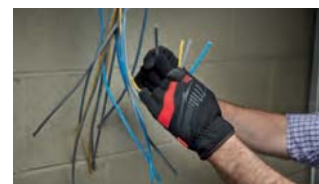

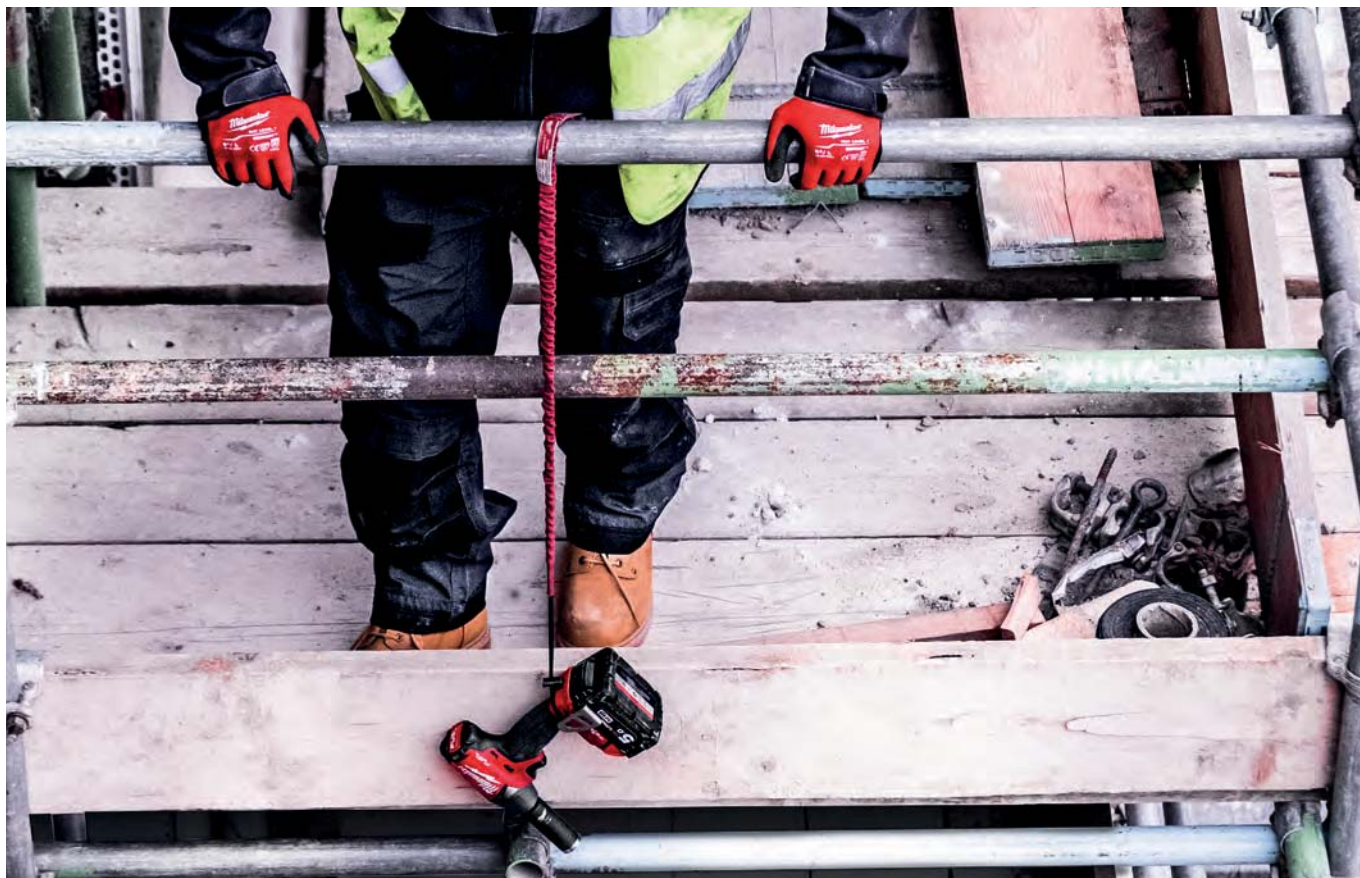

Lacci anticaduta

- Grazie alla capacità di assorbimento degli urti, il laccio rallenta gradualmente la caduta fino a fermarsi
- Moschettone a doppio bloccaggio garantisce una connessione sicura
- Il moschettone a sgancio rapido con occhio girevole previene i grovigli e migliora la mobilità dell'operatore
- La diversa colorazione identifica la capacità di tenuta del laccio
- Grazie agli accessori è possibile connettere gli utensili al laccio di ritenzione



Descrizione	Portata max (kg)	Codice colore	Quantità confezione	Min. quantità ordinabile	Codice prodotto	Codice EAN	Prezzo Listino IVA escl. (€)	Prezzo Listino IVA incl. (€)
① Laccio anticaduta da 4.5kg	4.5	Rosso	1	1	4932471351	4058546289799	35,50	43,31
② Laccio anticaduta doppio moschettone 4.5kg	4.5	Rosso	1	1	4932471429	4058546290573	49,10	59,90
③ Laccio anticaduta da 6.8kg	6.8	Nero	1	1	4932471352	4058546289805	38,20	46,60
④ Laccio anticaduta da 15.8kg	15.8	Grigio	1	1	4932471353	4058546289812	43,70	53,31



ACCESSORI LACCI ANTICADUTA

SICURO CON OGNI ACCESSORIO ED UTENSILE



FACILE CONNESSIONE

- Punto sicuro di aggancio
- si sistemi di connessione (nastro adesivo oppure anelli)

GRANDE VERSATILITÀ

- Possibilità di connettere utensili ed accessori con e senza predisposizione
- Permette il cambio rapido dell'utensile

Accessori per lacci anticaduta

Descrizione	Codice colore	Portata max (kg)	Quantità confezione	Min. quantità ordinabile	Codice prodotto	Codice EAN	Prezzo Listino IVA escl. (€)	Prezzo Listino IVA incl. (€)
① Cordino con laccio a D QUICK-CONNECT™ 2.25kg	Bianco	2.2	3	1	4932471430	4058546290580	16,40	20,01
② Cordino con anello a D 2.25kg	Bianco	2.2	5	1	4932471431	4058546290597	21,80	26,60
③ Nastro adesivo per fissaggio rapido 3.6m	-	-	1	1	48228860	4058546290603	54,60	66,61
④ Anelli da 1-1/2 1kg	-	1	5	1	4932471433	4058546290610	10,10	12,32
⑤ Anello da 2 1kg	-	1	5	1	4932471434	4058546290627	11,00	13,42
⑥ Cinghia di ancoraggio	Verde	22.7	1	1	4932472105	4058546325015	26,30	32,09

Laccio anticaduta da polso

- Attacco strumenti sicuro e confortevole al polso
- Cinturino morbido e regolabile - adatta a tutte le dimensioni del polso - con chiusura a gancio e anello
- Appendi l'anello per collegare in modo sicuro tutti i tipi di strumenti - utensili elettrici, nastri, cacciaviti, ecc.
- Il cordino da polso consente un facile accesso agli strumenti in caso di lavori ripetitivi
- Classificazione del peso con codice colore - facile identificazione della capacità del peso del cordino.



Descrizione	Portata max (kg)	Codice colore	Quantità confezione	Min. quantità ordinabile	Codice prodotto	Codice EAN	Prezzo Listino IVA escl. (€)	Prezzo Listino IVA incl. (€)
① Laccio anticaduta da polso	2.2	Bianco	1	1	4932472107	4058546325039	18,40	22,45



Nothing but **HEAVY DUTY**.™

PACKOUT™

SISTEMA MODULARE DI TRASPORTO

MODULARE, VERSATILE E DURATURO

Il sistema modulare PACKOUT™ rivoluziona trasporto, organizzazione e archiviazione degli utensili e non solo. Progettato per offrire agli utilizzatori la possibilità di interscambiare e interconnettere un ampio assortimento di cassette in più configurazioni diverse.



**SISTEMA
MODULARE
PERSONALIZZABILE**



**BASE
REISTENTE
AGLI IMPATTI**



**GRADO DI
PROTEZIONE
IP 65**

PACKOUT™ Trolley

- Parte del sistema modulare di stoccaggio PACKOUT™
- Costruito con resistente polimero che incrementa la resistenza agli urti sul cantiere.
- Capacità fino a 113 kg
- Maniglia estensibile
- Ruote da 9"
- Sistema di protezione da pioggia, detriti IP65.
- Angoli rinforzati in metallo
- Chiusura rinforzata in metallo
- Scomparti interni per riporre gli oggetti
- Predisposizione per il ONE-KEY™ TICK™.

Descrizione	Dimensioni (mm)	Quantità confezione	Min. quantità ordinabile	Codice prodotto	Codice EAN	Prezzo Listino IVA escl. (€)	Prezzo Listino IVA incl. (€)
PACKOUT™ Trolley	560 x 410 x 480	1	1	4932464078	4058546220235	245,50	299,51



PACKOUT™ Cassetta portautensili

- Parte del sistema modulare di stoccaggio PACKOUT™
- Costruito con resistente polimero che incrementa la resistenza agli urti sul cantiere.
- Sistema di protezione dalla pioggia, detriti IP65.
- Angoli rinforzati in metallo.
- Chiusura rinforzata in metallo.
- Presenza di comodi ripiani interni.
- Predisposizione per il ONE-KEY™ TICK™.
- Manico superiore rinforzato in metallo per facilitare il trasporto (solo per la versione grande).

Descrizione	Dimensioni (mm)	Quantità confezione	Min. quantità ordinabile	Codice prodotto	Codice EAN	Prezzo Listino IVA escl. (€)	Prezzo Listino IVA incl. (€)
① PACKOUT™ Cassetta portautensili 2	560 x 410 x 290	1	1	4932464079	4058546220242	161,50	197,03
② PACKOUT™ Cassetta portautensili 3	560 x 410 x 170	1	1	4932464080	4058546220259	139,40	170,07



Set 3 pezzi PACKOUT™

Contenuti	Quantità confezione	Min. quantità ordinabile	Codice prodotto	Codice EAN	Prezzo Listino IVA escl. (€)	Prezzo Listino IVA incl. (€)
1 x PACKOUT™ trolley, 1 x PACKOUT™ cassetta portautensili 2, 1 x PACKOUT™ cassetta portautensili 3	3	1	4932464244	4058546221898	494,40	603,17



PACKOUT[™] Organiser

- Parte del sistema modulare di stoccaggio PACKOUT[™]
- Costruito con resistente polimero che incrementa la resistenza agli urti sul cantiere.
- L'interno dispone di 10 comparti rimovibili.
- Sistema di protezione dalla pioggia, detriti IP65.
- Gli scomparti sono sigillati in modo che il contenuto non si disperda durante il trasporto.



Descrizione	Dimensioni (mm)	Quantità confezione	Min. quantità ordinabile	Codice prodotto	Codice EAN	Prezzo Listino IVA escl. (€)	Prezzo Listino IVA incl. (€)
PACKOUT [™] Organiser	500 x 380 x 120	1	1	4932464082	4058546220273	86,30	105,29

PACKOUT[™] Organiser compatto

- Parte del sistema modulare di stoccaggio PACKOUT[™]
- Costruito con resistente polimero che incrementa la resistenza agli urti sul cantiere.
- L'interno dispone di 5 comparti rimovibili.
- Sistema di protezione dalla pioggia, detriti IP65.
- Gli scomparti sono sigillati in modo che il contenuto non si disperda durante il trasporto.



Descrizione	Dimensioni (mm)	Quantità confezione	Min. quantità ordinabile	Codice prodotto	Codice EAN	Prezzo Listino IVA escl. (€)	Prezzo Listino IVA incl. (€)
PACKOUT [™] Organiser compatto	250 x 380 x 120	1	1	4932464083	4058546220280	54,20	66,12

PACKOUT[™] Organiser slim

- Parte integrante del sistema modulare PACKOUT[™].
- Costruito con resistente polimero che incrementa la resistenza agli urti sul cantiere.
- L'interno dispone di 2 contenitori grandi più 8 contenitori piccoli, tutti rimovibili. Tutti i contenitori contengono i divisori.
- Gli scomparti sono sigillati in modo che il contenuto non si disperda durante il trasporto.
- Guarnizione protegge da pioggia e detriti. Grado di protezione IP 65.



Descrizione	Dimensioni (mm)	Quantità confezione	Min. quantità ordinabile	Codice prodotto	Codice EAN	Prezzo Listino IVA escl. (€)	Prezzo Listino IVA incl. (€)
PACKOUT [™] Organiser slim	500 x 380 x 65	1	1	4932471064	4058546286927	75,20	91,74

PACKOUT[™] Organiser compact slim

- Parte integrante del sistema modulare PACKOUT[™].
- Costruito con resistente polimero che incrementa la resistenza agli urti sul cantiere.
- L'interno dispone di 1 contenitore grande più 4 contenitori piccoli, tutti rimovibili. Tutti i contenitori contengono i divisori.
- Gli scomparti sono sigillati in modo che il contenuto non si disperda durante il trasporto.
- Guarnizione protegge da pioggia e detriti. Grado di protezione IP 65.



Descrizione	Dimensioni (mm)	Min. quantità ordinabile	Quantità confezione	Codice prodotto	Codice EAN	Prezzo Listino IVA escl. (€)	Prezzo Listino IVA incl. (€)
PACKOUT [™] Organiser compact slim	250 x 380 x 65	1	1	4932471065	4058546286934	47,50	57,95

PACKOUT™ Contenitore rigido

- I divisori a sistemazione rapida permettono di sistemare e organizzare sia attrezzi più grandi che accessori.
- E' presente abbastanza capacità per contenere elettrodomestici come seghe circolari, smerigliatrici e trapani.
- Capacità di carico 34 Kg.
- Costruito con polimeri estremamente resistenti per massima durata.
- Grado di protezione IP 65 per prevenire perdite di acqua o danni da detriti esterni.
- Puoi impilare altri oggetti PACKOUT™ in cima.

Descrizione	Dimensioni (mm)	Quantità confezione	Min. quantità ordinabile	Codice prodotto	Codice EAN	Prezzo Listino IVA escl. (€)	Prezzo Listino IVA incl. (€)
Contenitore rigido PACKOUT™.	411 x 254 x 330	1	1	4932471723	4058546292232	136,90	167,02



PACKOUT™ Borsa termica rigida

- Il doppio isolamento premium mantiene freddo il contenuto fino a 30 ore.
- Il grado di protezione IP 65 previene perdite di acqua o danni da detriti esterni.
- Apri bottiglie integrato.
- Comparto rimovibile per tenere separati oggetti personali dal ghiaccio.
- Capacità 15 L.
- Costruito con polimeri estremamente resistenti per una massima durata.
- E' possibile impilare altri oggetti PACKOUT™ in cima.

Descrizione	Dimensioni (mm)	Quantità confezione	Min. quantità ordinabile	Codice prodotto	Codice EAN	Prezzo Listino IVA escl. (€)	Prezzo Listino IVA incl. (€)
Borsa termica rigida PACKOUT™	411 x 254 x 330	1	1	4932471722	4058546296216	180,70	220,45



PACKOUT[™] Carrello a due ruote

NUOVO

- Due basi su livelli differenti per un'ulteriore opzione di archiviazione.
- Griglia integrata per archiviare livelle, stagge, ecc.
- Capacità di carico 180 Kg
- Le ruote da 25 cm collocate all'interno della struttura del carrello permettono un facile attraversamento delle porte.
- Base richiudibile per una facile archiviazione.
- Parte integrante del sistema PACKOUT[™].
- Costruito con polimeri resistenti agli urti per una maggiore durata in cantiere.



Descrizione	Dimensioni (mm)	Quantità confezione	Min. quantità ordinabile	Codice prodotto	Codice EAN	Prezzo Listino IVA escl. (€)	Prezzo Listino IVA incl. (€)
PACKOUT [™] Carrello a due ruote	1200 x 510 x 290	1	1	4932472131	4058546325275	300,00	366,00



PACKOUT[™] Trolley piatto per trasporto

- Capacità di carico 113 Kg.
- Ruote resistenti per facilitare il trasporto con carichi pesanti in cantiere.
- il trolley ha come parti integranti un sistema di freno per il carimento, la possibilità di bloccare due ruote e la possibilità di connettersi alle borse morbide.
- Parte integrante del sistema di archiviazione PACKOUT[™].



Descrizione	Dimensioni (mm)	Quantità confezione	Min. quantità ordinabile	Codice prodotto	Codice EAN	Prezzo Listino IVA escl. (€)	Prezzo Listino IVA incl. (€)
PACKOUT [™] Trolley piatto per trasporto	610 x 480 x 190	1	1	4932471068	4058546286965	179,70	219,23

PACKOUT™ Container

- Versatile per stoccare sia verticalmente che orizzontalmente.
- Capacità di carico 22Kg.
- Ampia capacità di stoccaggio.
- Altri prodotti PACKOUT™ possono essere impilati sopra.
- Parte integrante del sistema di archiviazione PACKOUT™.



Descrizione	Dimensioni (mm)	Quantità confezione	Min. quantità ordinabile	Codice prodotto	Codice EAN	Prezzo Listino IVA escl. (€)	Prezzo Listino IVA incl. (€)
PACKOUT™ Container	450 x 390 x 250	1	1	4932471724	4058546296230	87,80	107,12

PACKOUT™ Piastra di stoccaggio

- Configurazioni multiple.
- Trasforma il sistema PACKOUT™ in un sistema di archiviazione statico.
- Capacità di tenuta a pavimento 45Kg.
- Capacità di tenuta a parete 22Kg.
- Si connette con tutti le appendici PACKOUT™.
- Costruito con un polimero resistente agli impatti.



Descrizione	Dimensioni (mm)	Quantità confezione	Min. quantità ordinabile	Codice prodotto	Codice EAN	Prezzo Listino IVA escl. (€)	Prezzo Listino IVA incl. (€)
PACKOUT™ Piastra di stoccaggio	600 x 470 x 030	1	6	4932471638	4058546295370	55,30	67,47

PACKOUT™ Piano di lavoro

NUOVO

- Il piano in compensato "marino" offre una superficie liscia per lavori di assemblaggio leggeri, scrittura o lavoro su un laptop.
- Montaggio facile e veloce grazie al sistema PACKOUT™.
- Capacità di carico 22 Kg.
- Parte integrante del sistema PACKOUT™.
- Costruito con polimeri resistenti agli urti per una maggiore durata in cantiere.



Descrizione	Dimensioni (mm)	Quantità confezione	Min. quantità ordinabile	Codice prodotto	Codice EAN	Prezzo Listino IVA escl. (€)	Prezzo Listino IVA incl. (€)
PACKOUT™ Piano di lavoro	60 x 650 x 380	1	6	4932472128	4058546325244	87,50	106,75

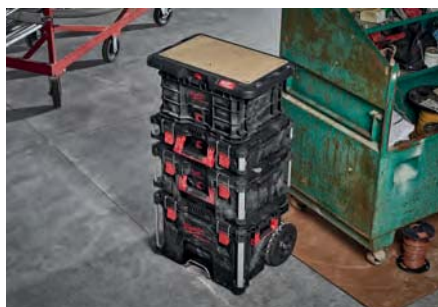

PACKOUT[™] Borse portautensili aperte

- Parte del sistema modulare di stoccaggio PACKOUT[™]
- Costruito con nylon balistico 1680.
- Base stampata resistente agli urti.
- Scocca di rinforzo in metallo.
- Comoda e durevole maniglia per trasporto.



Descrizione	Dimensioni (mm)	Numero di tasche	Quantità confezione	Min. quantità ordinabile	Codice prodotto	Codice EAN	Prezzo Listino IVA escl. (€)	Prezzo Listino IVA incl. (€)
① Borsa portautensili 25 cm	250 x 280 x 320	28	1	1	4932464084	4058546220297	113,90	138,96
② Borsa portautensili 40 cm	250 x 400 x 320	31	1	1	4932464085	4058546220303	173,70	211,91
③ Borsa portautensili 50 cm	250 x 500 x 320	32	1	1	4932464086	4058546220310	186,90	228,02



PACKOUT[™] Borse portautensili chiuse

- Parte integrante del sistema modulare PACKOUT[™].
- Costruito con nylon balistico 1680.
- Base resistente protegge da acqua e detriti.
- Tracolla imbottita, manici superiori e laterali per un maggior comfort di trasporto.



Descrizione	Quantità confezione	Min. quantità ordinabile	Codice prodotto	Codice EAN	Prezzo Listino IVA escl. (€)	Prezzo Listino IVA incl. (€)
① PACKOUT [™] Borsa portautensili chiusa 38 cm	1	1	4932471066	4058546286941	116,20	141,76
② PACKOUT [™] Borsa portautensili chiusa 50 cm	1	1	4932471067	4058546286958	138,30	168,73



PACKOUT™ Borsa portautensili chiusa

- Parte integrante del sistema modulare PACKOUT™.
- Costruito con nylon balistico 1680.
- Base resistente protegge da acqua e detriti.
- 58 tasche.
- Tasca sicura per PC e tablet.

Descrizione	Quantità confezione	Min. quantità ordinabile	Codice prodotto	Codice EAN	Prezzo Listino IVA escl. (€)	Prezzo Listino IVA incl. (€)
PACKOUT™ Borsa portautensili chiusa	1	1	4932471130	4058546287580	196,90	240,22



PACKOUT™ Zaino

- Parte integrante del sistema modulare PACKOUT™.
- Costruzione durevole, realizzato in nylon balistico 1680D.
- Ampia capacità di carico - 48 tasche.
- La base rigida resistente agli urti, protegge il contenuto dall'acqua e dallo sporco e consente alla borsa di avere la massima stabilità.
- Imbottitura posteriore, fascia toracica, cinghia di fissaggio e cinghie imbottite per il massimo comfort.

Descrizione	Quantità confezione	Min. quantità ordinabile	Codice prodotto	Codice EAN	Prezzo Listino IVA escl. (€)	Prezzo Listino IVA incl. (€)
PACKOUT™ Zaino	1	1	4932471131	4058546287597	196,90	240,22



PACKOUT™ Borsa termica

- Borsa termica parte integrante del sistema modulare PACKOUT™.
- La base semirigida resistente agli urti, protegge il contenuto dall'acqua e dallo sporco e consente alla borsa di avere la massima stabilità.
- L'isolamento mantiene il freddo costante per un massimo di 24 ore.
- Isolamento interno impermeabile.
- Provvisto di tracolla per una facile movimentazione.

Descrizione	Quantità confezione	Min. quantità ordinabile	Codice prodotto	Codice EAN	Prezzo Listino IVA escl. (€)	Prezzo Listino IVA incl. (€)
PACKOUT™ Borsa termica	1	1	4932471132	4058546287603	96,30	117,49



PACKOUT™ Termoformato in spugna ad alta densità

- Completamente personalizzabile - L'inserto in schiuma ti consente di personalizzare completamente il tuo spazio di archiviazione tagliando la spugna per riporre e proteggere in modo sicuro i tuoi strumenti.
- Costruzione robusta per incrementare la protezione degli utensili.
- Ottimizzato per archiviare ogni tipo di utensile.
- Ref. 4932471428: Design che si adatta alla cassetta portautensili e all'organiser PACKOUT™ (4932464080)/(4932464079).
- Disegnato per adattarsi al trolley PACKOUT™ (4932464078).



Descrizione	Quantità confezione	Min. quantità ordinabile	Codice prodotto	Codice EAN	Prezzo Listino IVA escl. (€)	Prezzo Listino IVA incl. (€)
Termoformato in spugna ad alta densità PACKOUT™	2	1	4932471428	4058546290566	27,70	33,79
Termoformato in spugna ad alta densità per trolley PACKOUT™	1	1	4932471927	4058546298265	68,40	83,45



PACKOUT™ Adattatore per HD box

Descrizione	Quantità confezione	Min. quantità ordinabile	Codice prodotto	Codice EAN	Prezzo Listino IVA escl. (€)	Prezzo Listino IVA incl. (€)
PACKOUT™ Adattatore per HD box	1	1	4932464081	4058546220266	56,40	68,81



PACKOUT™ Inserti interni

- Vaschetta di ricambio per trolley/cassetta portautensili 2
- cod. art. 4932478298: Vaschetta si adatta sinterno sistema PACKOUT™ trolley (4932464078) e / cassetta portautensili 2 (4932464079).
- Cod. art. 4932478299: Contenitori si adattano all'interno del sistema PACKOUT™ cassetta portutensili 3 (4932464080).
- Cod. art. 4932478300: Contenitori si adattano all'interno del sistema PACKOUT™ organiser (4932464082) e compact organiser (4932464083).
- Cod. art. 4932478301: contenitori si adattano all'interno del sistema PACKOUT™ slim organiser (4932471064) e compact slim organiser (4932471065).

Descrizione	Quantità confezione	Min. quantità ordinabile	Codice prodotto	Codice EAN	Prezzo Listino IVA escl. (€)	Prezzo Listino IVA incl. (€)
① Vaschetta di ricambio per trolley/cassetta portautensili 2	1	1	4932478298	4058546344757	15,00	18,30
② Contenitori di ricambio per cassetta portutensili 3	4	1	4932478299	4058546344764	22,00	26,84
③ Contenitori di ricambio per organiser slim/ slim org. compatto	5	1	4932478301	4058546344788	10,00	12,20
④ Contenitori di ricambio per organiser/org. compatto	5	1	4932478300	4058546344771	7,50	9,15



Zaino portautensili - versione HPP

- Costruzione durevole, realizzato in nylon balistico 1680D.
- Base rigida modanata consente allo zaino di rimanere in piedi per la massima protezione del contenuto.
- Laccio con chiusura al livello del petto regolabile e laccio per il fissaggio di borse pieghevoli.
- Bretelle imbottite e traspiranti per il massimo comfort.
- Ampia capacità di carico - 48 tasche.
- Lo zaino offre un'organizzazione eccezionale.



Descrizione	Quantità confezione	Min. quantità ordinabile	Codice prodotto	Codice EAN	Prezzo Listino IVA escl. (€)	Prezzo Listino IVA incl. (€)
Zaino portautensili - versione HPP	1	1	4932464833	4058546227784	162,50	198,25



Zaino portautensili

- Costruzione durevole, realizzato in nylon balistico 1680D.
- Base rigida modanata consente allo zaino di rimanere in piedi per la massima protezione del contenuto.
- Bretelle imbottite e traspiranti per il massimo comfort
- Ampia capacità di carico - 35 tasche.
- Possibilità di abbassare tasca frontale per facilitare l'accesso e la conservazione di oggetti di grandi dimensioni.
- Tasca laterale per bottiglia.
- Tasca interna per notebook consente la riposizione protetta per laptop / tablet / ecc.
- Il divisorio interno ottimizza lo spazio di archiviazione.



Descrizione	Quantità confezione	Min. quantità ordinabile	Codice prodotto	Codice EAN	Prezzo Listino IVA escl. (€)	Prezzo Listino IVA incl. (€)
Zaino portautensili	1	1	48228200	045242333943	147,40	179,83



Zaino portautensili - Contractor

- Costruzione duratura, prodotto con nylon balistico 1680D.
- Cinghie imbottite per un maggiore comfort e prestazioni sul cantiere.
- Tasca per PC che consente l'archiviazione protetta per PC / tablet.
- 18 tasche consentono un'ampia varietà di opzioni di archiviazione.



Descrizione	Quantità confezione	Min. quantità ordinabile	Codice prodotto	Codice EAN	Prezzo Listino IVA escl. (€)	Prezzo Listino IVA incl. (€)
Zaino portautensili- Contractor	1	1	4932464252	4058546221973	120,00	146,40

Zaino portautensili - versione MPP

- Costruzione durevole, realizzato in nylon balistico 1680D e cerniere resistenti alla ruggine per una maggiore resistenza.
- La base rinforzata protegge il contenuto da eventuali danni causati da condizioni di lavoro estreme.
- Laccio con chiusura al livello del petto regolabile e laccio per il fissaggio di borse pieghevoli.
- Bretelle imbottite e traspiranti per il massimo comfort.
- Ampia capacità di carico - 22 tasche.



Descrizione	Quantità confezione	Min. quantità ordinabile	Codice prodotto	Codice EAN	Prezzo Listino IVA escl. (€)	Prezzo Listino IVA incl. (€)
Zaino portautensili - versione MPP	1	1	4932464834	4058546227791	147,00	179,34

Borsa termica

- Costruzione durevole, realizzato in nylon balistico 1680D con zip resistenti alla corrosione per la massima durata.
- Progettato per resistere alle condizioni più gravose.
- Doppio isolamento interno impermeabile, mantiene il ghiaccio fino a 24 ore senza perdite.
- Clip per flessometro con apri bottiglia per la massima versatilità.
- Tracolla imbottita per la massima durata e comfort.
- Tasca Tech (vano portaoggetti) asciutto per riporre tablet e dispositivi elettronici.



Descrizione	Quantità confezione	Min. quantità ordinabile	Codice prodotto	Codice EAN	Prezzo Listino IVA escl. (€)	Prezzo Listino IVA incl. (€)
Borsa termica	1	1	4932464835	4058546227807	84,00	102,48

Borsa portautensili

- Robusta, realizzata in nylon balistico 1680D.
- Cuciture doppie, fino a 4 volte più resistenti rispetto alle standard.
- Maniglia integrata permette un facile trasporto
- Base solida permette un'ottima tenuta anche a pieno carico.
- Passanti integrati consentono di agganciare la borsa ad una cintura porta utensili
- Gli attacchi a sospensione in metallo consentono di aggiungere bretelle.
- Porta flessometro per un facile accesso.



Descrizione	Quantità confezione	Min. quantità ordinabile	Codice prodotto	Codice EAN	Prezzo Listino IVA escl. (€)	Prezzo Listino IVA incl. (€)
Borsa portautensili	1	1	48228112	045242509157	66,40	81,01

Cintura portautensili con imbragatura

- Struttura robusta, realizzata in nylon balistico 1680D.
- Cuciture doppie, fino a 4 volte più resistenti rispetto alle normali cuciture.
- Grazie ai quattro punti di attacco il peso viene distribuito più uniformemente.
- Imbottito, cintura traspirante per il massimo comfort e prestazioni da cantiere.
- Maniglia integrata permette un facile trasporto.
- Gli attacchi in metallo per bretelle consentono di aggiungere bretelle.



Descrizione	Quantità confezione	Min. quantità ordinabile	Codice prodotto	Codice EAN	Prezzo Listino IVA escl. (€)	Prezzo Listino IVA incl. (€)
Cintura portautensili con imbragatura	1	1	48228120	045242333974	204,00	248,88

Imbragatura per cintura portautensili

- Cinghie regolabili progettate per adattarsi a tutti gli utenti.
- Costruzione con nylon balistico 1680D.



Descrizione	Quantità confezione	Min. quantità ordinabile	Codice prodotto	Codice EAN	Prezzo Listino IVA escl. (€)	Prezzo Listino IVA incl. (€)
Imbragatura per cintura portautensili	1	1	48228145	045242358212	56,70	69,17

Cintura da lavoro

- Struttura in metallo e costruzione in nylon balistico 1680D.
- Fino a 152 mm (6") di imbottitura e può contenere girovita fino a 143 mm (53")



Descrizione	Quantità confezione	Min. quantità ordinabile	Codice prodotto	Codice EAN	Prezzo Listino IVA escl. (€)	Prezzo Listino IVA incl. (€)
Cintura da lavoro	1	1	48228140	045242358168	64,80	79,06

Valigette di trasporto

Descrizione		Metallo/Plastica	Quantità confezione	Min. quantità ordinabile	Codice prodotto	Codice EAN	Prezzo Listino IVA escl. (€)	Prezzo Listino IVA incl. (€)
Valigetta di trasporto in plastica per martelli.	K 900,K 950	Valigetta in plastica	1	1	4931375502	4002395752881	47,00	57,34
Valigetta di trasporto in plastica per scanalatore.	WCE 30,WCS 45, DME 30,DME 45	MFE 1500, MFE 1305,MF 1900	1	1	4932383357	4002395357390	134,80	164,46

Valigette Heavy Duty

■ Valigetta fornita con serrature.

Valigette Heavy Duty	Dimensioni (mm)	Quantità confezione	Min. quantità ordinabile	Codice prodotto	Codice EAN	Prezzo Listino IVA escl. (€)	Prezzo Listino IVA incl. (€)
1	475 x 358 x 132	1	1	4932453385	4002395146376	51,40	62,71
3	475 x 358 x 230	1	1	4932453386	4002395143634	71,20	86,86
Valigetta Accessori		1	1	4932451545	4002395146581	80,00	97,60
1- universale con termoformato in spugna		1	1	4932459751	4058546029234	83,00	101,26
1- universale con logo FUEL con termoformato in spugna		1	1	4932459206	4002395287215	83,00	101,26
Ricambio chiusure.		2	1	4932373252	4002395347247	7,50	9,15
PACKOUT™ Adattatore per HD box		1	1	4932464081	4058546220266	56,40	68,81



Termoformati per valigette Heavy Duty

Termoformati Heavy Duty	Quantità confezione	Min. quantità ordinabile	Codice prodotto	Codice EAN	Prezzo Listino IVA escl. (€)	Prezzo Listino IVA incl. (€)
1	1	1	4932440936	4002395147588	11,40	13,91
3	1	1	4932453379	4002395148202	11,40	13,91
8	1	1	4932453508	4002395146390	11,40	13,91
9	1	1	4932453507	4002395143603	11,40	13,91
10	1	1	4932453509	4002395143610	11,40	13,91
11	1	1	4932453510	4002395143627	11,40	13,91
12	1	1	4932453859	4002395275649	17,20	20,98
13	1	1	4932453855	4002395275656	17,20	20,98
14	1	1	4932453856	4002395275663	17,20	20,98
15	1	1	4932453857	4002395275670	17,20	20,98
16	1	1	4932453858	4002395275687	17,20	20,98
17	1	1	4932453860	4002395275694	17,20	20,98
Termoformato Acc. Box Insert 1	1	1	4932451546	4002395146598	17,20	20,98



Termoformati Heavy Duty	Valigette Heavy Duty	Compatibile con	Codice prodotto	Codice EAN
1	1	M18 CDD-202X, M18 CPD-202X, M18 CDD-502X, M18 CPD-502X, M18 CIW12-502X, M18 CID-202X, M18 CID-502X	4932440936	4002395147588
3	1	M18 FDD-202X, M18 FDD-502X, M18 FPD-202X, M18 FPD-502X, M18 ONEPD-502X, M18 ONEDD-502X	4932453379	4002395148202
8	1	M18 CHIWF12-502X, M18 CHIWF34-502X, M18 CHIWP12-502X	4932453508	4002395146390
9	1	M18 CAG115X-502X, M18 CAG125X-502X, M18 CAG125XPD-502X	4932453507	4002395143603
10	1	M18 CRAD-502X	4932453509	4002395143610
11	1	M18 FIWF12-502X, M18 FID-502X, M18 ONEID-502X, M18 ONEIW-502X, M18 ONEIW-502X	4932453510	4002395143627
12	3	M18 CCS66-502X	4932453859	4002395275649
13	3	M18 CHX-502X	4932453855	4002395275656
14	3	M18 CHPX-502X	4932453856	4002395275663
15	3	M18 CSX-502X	4932453857	4002395275670
16	3	M18 CCS55-502X	4932453858	4002395275687
17	3	M18 CAG125XPDB-502X, M18 CAG115XPDB-502X	4932453860	4002395275694
		Termoformato Acc. Box Insert 1	4932451546	4002395146598

ACCESSORI & UTENSILI MANUALI SOLUZIONI DI MERCHANDISING

**PER QUALSIASI
SPAZIO.
MILWAUKEE HA
LA SOLUZIONE...**

MILWAUKEE® offre un'ampia gamma di soluzioni di merchandising che si adattano perfettamente a qualsiasi spazio e permettono di ottimizzare lo spazio nel punto vendita.



ESPOSITORE:
LIVELLE

Codice articolo:
4932459100



ESPOSITORE:
PUNTE SDS-PLUS

Codice articolo:
4932478674



ESPOSITORE:
PENNARELLI INDELEBILI

Codice articolo:
48223711



ESPOSITORE:
SET BIT 32 PZ SHOCKWAVE™ - TORX

Codice articolo:
4932471586

ESPOSITORI DA BANCO OFFRONO UNA SOLUZIONE FLESSIBILE PER IL PUNTO VENDITA, POSSONO ESSERE ANCHE SISTEMATI ALLA BASE DEGLI ESPOSITORI.



ESPOSITORE:
ESPOSITORE 1X2M

Codice articolo:
4939434488

- Testata con logo MILWAUKEE® con tra faretto ad incasso.
- Ideale per barre, red display e per qualsiasi altra soluzione espositiva.
- Alto 223cm, profondo 57cm.



ESPOSITORE:
GONDOLA 1X1.5M

Codice articolo:
4939434491

- Testata ridotta, senza faretti.
- Ottimo per l'utilizzo con le barre espositive.
- Alto 150cm, profondo 58cm.



ESPOSITORE:
CONTENITORE IN CARTONE

Codice articolo:
4939435277

- Contenitore esagonale marchiato.
- Alto 110cm, profondo 50cm.



ESPOSITORE:
TORRE FLESSOMETRI

Codice articolo:
4939435226

- Alto 191cm, largo 70cm, profondo 43cm.



ESPOSITORE:
ESPOSITORE GIREVOLE LIVELLE

TOP BOTTOM

Codice articolo: **493963870** Codice articolo: **4939638800**

- Ordinare entrambe i codici.
- Alto 224cm, largo 65cm, profondo 65cm.



ESPOSITORE:
ESPOSITORE DA BANCO MX4

Codice articolo:
4939694400

- Alto 55cm, largo 45cm, profondo 29cm.

QUANDO COMPRI UNA BARRA ESPOSITIVA MILWAUKEE® DA 1 M, RICEVI:

1.

UNA SELEZIONE PREMIUM DEGLI UTENSILI MANUALI MILWAUKEE® PIÙ VENDUTI

2.

UNA BARRA ESPOSITIVA CHE PUÒ ESSERE APPESA SU UN ESPOSITORE STANDARD MILWAUKEE® DA 1 M

3.

LA GIUSTA QUANTITÀ DI GANCI PER MOSTRARE I PRODOTTI ORDINATI

4.

ETICHETTE CON I CODICI PRODOTTO PER FACILITARNE IL RIORDINO

5.

TUTTO IL CONTENUTO IMPACCHETTATO IN UN CARTONE - PRONTO PER ESSERE ESPOSTO SULL'ESPOSITORE A MURO DIRETTAMENTE DALLA SCATOLA!



Coltellini

Pos	Descrizione	Q.tà	Codice prodotto	Codice EAN
1	Coltellino lama a settori 9mm	5	48221960	045242296811
2	Lama ricambio settori 9mm	5	48229109	045242288649
3	Coltellino lama a settori 18mm	5	48221961	045242296798
4	Lama ricambio settori 18mm	5	48229118	045242288656
5	Coltellino lama a settori 25mm	5	48221962	045242296828
6	Lama ricambio settori 25mm	5	48229125	045242288663
7	Coltellino compatto	5	4932471356	4058546289843
8	Coltellino con vano portalamo	5	4932471358	4058546289867
9	Coltellino scorrevole	5	4932471359	4058546289874
10	Lama universale 5 pz	5	48221905	045242268061
11	Coltello SPORT	5	48221990	045242296842
12	Coltello SPORT con lama regolare	5	48221994	045242477043

Pos Espositore	Q.tà	Codice prodotto	Codice EAN	
1	Barra corta MILWAUKEE®	1	4939434656	4002395557967
2	Gancio porta blister doppio corto 105 mm	12	4939434650	4002395557905
3	Banda per testata universale MILWAUKEE®	1	4939510100	4002395186433
4	Scatola cartone	1	4931373861	4002395734399
5	Fine corsa	1	4939435455	4058546307462

4932 478475
4058546 346669



Prezzo Listino IVA escl. (€) 994,50
Prezzo Listino IVA incl. (€) 1.213,29

Cesoi, forbici e seghetti

Pos	Descrizione	Q.tà	Codice prodotto	Codice EAN
1	Seghetto richiudibile	4	48220305	045242204618
2	Sega ad arco mini	4	48220012	045242204571
3	Seghetto per cartongesso	4	48229304	045242480555
4	Forbici multiuso lama dritta	4	48224044	045242347483
5	Forbici multiuso lama inclinata	4	48224043	045242347476
6	Taglio diritto	4	48224530	045242503643
7	Taglio DX	4	48224520	045242503636
8	Taglio SX	4	48224510	045242503629
9	Tagliacavi	4	48226104	045242356140

Pos Espositore	Q.tà	Codice prodotto	Codice EAN	
1	Barra corta MILWAUKEE®	1	4939434656	4002395557967
2	Gancio porta blister doppio corto 105 mm	9	4939434650	4002395557905
3	Banda per testata universale MILWAUKEE®	1	4939510100	4002395186433
4	Scatola cartone	1	4931373861	4002395734399
5	Fine corsa	1	4939435456	4058546307479

4932 478476
4058546 346676



Prezzo Listino IVA escl. (€) 894,40
Prezzo Listino IVA incl. (€) 1.091,17

Taglio generico

Prezzo Listino IVA escl. (€)	Prezzo Listino IVA incl. (€)
953,30	1.163,03

Pos	Descrizione	Q.tà	Codice prodotto	Codice EAN
1	Seghetto richiudibile	4	48220305	045242204618
2	Seghetto per cartongesso	4	48229304	045242480555
3	Forbici multiuso lama inclinata	4	48224043	045242347476
4	Taglio diritto	4	48224530	045242503643
5	Taglio DX	4	48224520	045242503636
6	Taglio SX	4	48224510	045242503629
7	Coltellino lama a settori 18mm	4	48221961	045242296798
8	Lama ricambio settori 18mm	4	48229118	045242288656
9	Coltellino con vano portalama	4	4932471358	4058546289867
10	Lama universale 5 pz	4	48221905	045242268061
11	Coltello SPORT	4	48221990	045242296842

4932 478477
4058546 346683



Pos	Display material	Q.tà	Codice prodotto	Codice EAN
1	Barra corta MILWAUKEE®	1	4939434656	4002395557967
2	Gancio porta blister doppio corto 105 mm	11	4939434650	4002395557905
3	Banda per testata universale MILWAUKEE®	1	4939510100	4002395186433
4	Scatola cartone	1	4931373861	4002395734399
5	Fine corsa	1	4939435457	4058546307486

Prezzo Listino IVA escl. (€)	Prezzo Listino IVA incl. (€)
1.186,40	1.447,41

Guanti premium

Pos	Descrizione	Q.tà	Codice prodotto	Codice EAN
1	Guanti alta resistenza 8 / M	2	48229731	045242479436
2	Guanti alta resistenza 9 / L	2	48229732	045242479443
3	Guanti alta resistenza 10 / XL	2	48229733	045242479450
4	Guanti alta resistenza 11 / XXL	2	48229734	045242479467
5	Guanti di pelle e materiale sintetico - M/8 - 1 pz	2	4932471912	4058546298111
6	Guanti di pelle e materiale sintetico L/9	2	4932471913	4058546298128
7	Guanti di pelle e materiale sintetico XL/10	2	4932471914	4058546298135
8	Guanti di pelle e materiale sintetico XXL/11	2	4932471915	4058546298142
9	Guanti da lavoro in pelle - 8/M - 1pz	2	4932478123	4058546340568
10	Guanti da lavoro in pelle - 9/L - 1pz	2	4932478124	4058546340575
11	Guanti da lavoro in pelle - 10/XL - 1pz	2	4932478125	4058546340582
12	Guanti da lavoro in pelle - 11/XXL - 1pz	2	4932478126	4058546340599
13	Guanti alta resistenza urti M/8	2	4932471908	4058546298074
14	Guanti alta resistenza urti L/9	2	4932471909	4058546298081
15	Guanti alta resistenza urti XL/10	2	4932471910	4058546298098
16	Guanti alta resistenza urti XXL/11	2	4932471911	4058546298104

4932 478479
4058546 346720



Pos	Espositore	Q.tà	Codice prodotto	Codice EAN
1	Barra corta MILWAUKEE®	1	4939434656	4002395557967
2	Gancio porta blister doppio corto 105 mm	8	4939434650	4002395557905
3	Banda per testata universale MILWAUKEE®	1	4939510100	4002395186433
4	Scatola cartone	1	4931373861	4002395734399
5	Fine corsa	1	4939435459	4058546307509

STAY SAFE.
STAY PRODUCTIVE.

Guanti antitaglio

Prezzo Listino
IVA escl. (€)

755,60

Prezzo Listino
IVA incl. (€)

921,83

Pos	Descrizione	Q.tà	Codice prodotto	Codice EAN
1	Guanti categoria 1 - M/8 - 1 pz	2	4932471416	4058546290443
2	Guanti categoria 1 - L/9 - 1 pz	6	4932471417	4058546290450
3	Guanti categoria 1 - XL/10 - 1 pz	6	4932471418	4058546290467
4	Guanti categoria 1 - XXL/11 - 1 pz	2	4932471419	4058546290474
5	Guanti antitaglio categoria 3 - M/8 - 1pz	2	4932471420	4058546290481
6	Guanti antitaglio categoria 3 - L/9 - 1pz	6	4932471421	4058546290498
7	Guanti antitaglio categoria 3 - XL/10 - 1pz	6	4932471422	4058546290504
8	Guanti antitaglio categoria 3 - XXL/11 - 1pz	2	4932471423	4058546290511
9	Guanti antitaglio categoria 5 - M/8 - 1 pz	2	4932471424	4058546290528
10	Guanti antitaglio categoria 5 - L/9 - 1 pz	6	4932471425	4058546290535
11	Guanti antitaglio categoria 5 - XL/10 - 1 pz	6	4932471426	4058546290542
12	Guanti antitaglio categoria 5 - XXL/11 - 1 pz	2	4932471427	4058546290559
13	Guanti anti-taglio Cat. 3 Alta Visibilità - M/8 - 1pz	1	4932478131	4058546340643
14	Guanti anti-taglio Cat. 3 Alta Visibilità - L/9 - 1pz	3	4932478132	4058546340650
15	Guanti anti-taglio Cat. 3 Alta Visibilità - XL/10 - 1pz	3	4932478133	4058546340667
16	Guanti anti-taglio Cat. 3 Alta Visibilità - XXL/11 - 1pz	1	4932478134	4058546340674
17	Guanti antitaglio Cat. 3 con dorso rinforzato - 8/M - 1 pz	1	4932478127	4058546340605
18	Guanti antitaglio Cat. 3 con dorso rinforzato - 9/L - 1 pz	2	4932478128	4058546340612
19	Guanti antitaglio Cat. 3 con dorso rinforzato - 10/XL - 1 pz	2	4932478129	4058546340629
20	Guanti antitaglio Cat. 3 con dorso rinforzato - 11/XXL - 1 pz	1	4932478130	4058546340636

Pos	Espositore	Q.tà	Codice prodotto	Codice EAN
1	Barra media MILWAUKEE®	1	4939434655	4002395557950
2	Gancio porta blister doppio lungo 210 mm	8	4939434651	4002395557912
3	Banda per testata universale MILWAUKEE®	1	4939510100	4002395186433
4	Scatola cartone	1	4931373861	4002395734399
5	Fine corsa	1	4939435458	4058546307493

4932 478478
4058546 346690



 **STAY SAFE.
STAY PRODUCTIVE.**

Guanti generico

Prezzo Listino IVA escl. (€)	Prezzo Listino IVA incl. (€)
849,60	1.036,51

Pos	Descrizione	Q.tà	Codice prodotto	Codice EAN
1	Guanti categoria 1 - M/8 - 1 pz	2	4932471416	4058546290443
2	Guanti categoria 1 - L/9 - 1 pz	4	4932471417	4058546290450
3	Guanti categoria 1 - XL/10 - 1 pz	4	4932471418	4058546290467
4	Guanti categoria 1 - XXL/11 - 1 pz	2	4932471419	4058546290474
5	Guanti antitaglio categoria 3 - M/8 - 1pz	1	4932471420	4058546290481
6	Guanti antitaglio categoria 3 - L/9 - 1pz	2	4932471421	4058546290498
7	Guanti antitaglio categoria 3 - XL/10 - 1pz	2	4932471422	4058546290504
8	Guanti antitaglio categoria 3 - XXL/11 - 1pz	1	4932471423	4058546290511
9	Guanti antitaglio categoria 5 - M/8 - 1 pz	1	4932471424	4058546290528
10	Guanti antitaglio categoria 5 - L/9 - 1 pz	2	4932471425	4058546290535
11	Guanti antitaglio categoria 5 - XL/10 - 1 pz	2	4932471426	4058546290542
12	Guanti antitaglio categoria 5 - XXL/11 - 1 pz	2	4932471427	4058546290559
13	Guanti alta resistenza 8 / M	2	48229731	045242479436
14	Guanti alta resistenza 9 / L	3	48229732	045242479443
15	Guanti alta resistenza 10 / XL	3	48229733	045242479450
16	Guanti alta resistenza 11 / XXL	2	48229734	045242479467
17	Guanti generici 8 / M	1	48229711	045242508693
18	Guanti generici 9 / L	2	48229712	045242508709
19	Guanti generici 10 / XL	2	48229713	045242508716
20	Guanti generici 11 / XXL	1	48229714	045242508723
21	Guanti da lavoro in pelle - 8/M - 1pz	1	4932478123	4058546340568
22	Guanti da lavoro in pelle - 9/L - 1pz	2	4932478124	4058546340575
23	Guanti da lavoro in pelle - 10/XL - 1pz	2	4932478125	4058546340582
24	Guanti da lavoro in pelle - 11/XXL - 1pz	1	4932478126	4058546340599

Pos	Espositore	Q.tà	Codice prodotto	Codice EAN
1	Barra media MILWAUKEE®	1	4939434655	4002395557950
2	Gancio porta blister doppio lungo 210 mm	8	4939434651	4002395557912
3	Banda per testata universale MILWAUKEE®	1	4939510100	4002395186433
4	Scatola cartone	1	4931373861	4002395734399
5	Fine corsa	1	4939435460	4058546307516

4932 478480
4058546 346737



Giraviti standard

Prezzo Listino
IVA escl. (€)

594,50

Prezzo Listino
IVA incl. (€)

725,29

Pos	Descrizione	Q.tà	Codice prodotto	Codice EAN
1	SL 0.4 x 2 x 65	5	4932471773	4058546296728
2	SL 0.4 x 2.5 x 75	5	4932471774	4058546296735
3	SL 0.5 x 3 x 75	5	4932471775	4058546296742
4	SL 0.5 x 3 x 150	5	4932471776	4058546296759
5	SL 0.6 x 3.5 x 100	5	4932471777	4058546296766
6	SL 0.8 x 4 x 100	5	4932471778	4058546296773
7	SL 1.0 x 5.5 x 125	5	4932471779	4058546296780
8	SL 1.2 x 6.5 x 125	5	4932471781	4058546296803
9	SL 1.6 x 8 x 175	5	4932471783	4058546296827
10	SL 1.2 x 10 x 200	5	4932471784	4058546296834
11	PH0 x 75	5	4932471785	4058546296841
12	PH1 x 100	5	4932471786	4058546296858
13	PH2 x 45	5	4932471787	4058546296865
14	PH2 x 125	5	4932471788	4058546296872
15	PH3 x 150	5	4932471789	4058546296889
16	PZ0 x 75	5	4932471790	4058546296896
17	PZ1 x 100	5	4932471791	4058546296902
18	PZ2 x 45	5	4932471792	4058546296919
19	PZ2 x 125	5	4932471793	4058546296926
20	PZ3 x 150	5	4932471794	4058546296933

Pos	Espositore	Q.tà	Codice prodotto	Codice EAN
1	Barra corta MILWAUKEE®	1	4939434656	4002395557967
2	Gancio porta blister singolo lungo 210 mm	20	4939434653	4002395557936
3	Banda per testata universale MILWAUKEE®	1	4939510100	4002395186433
4	Scatola cartone	1	4931373861	4002395734399
5	Fine corsa	1	4939704900	4058546306441

4932 472208
4058546 326043



Occhiali di protezione

Prezzo Listino IVA escl. (€)	Prezzo Listino IVA incl. (€)
663,00	808,86

Pos	Descrizione	Q.tà	Codice prodotto	Codice EAN
1	Occhiali di Sicurezza con lenti trasparenti - 1pz	6	4932471881	4058546297800
2	Occhiali di Sicurezza con lenti scure - 1pz	3	4932471882	4058546297817
3	Occhiali di Sicurezza PERFORMANCE con lenti trasparenti - 1pz	6	4932471883	4058546297824
4	Occhiali di Sicurezza PERFORMANCE con lenti scure - 1pz	6	4932471884	4058546297831
5	Occhiali di Sicurezza Premium inserto in schiuma (lenti trasparenti) - 1pz	3	4932471885	4058546297848
6	Occhiali di Sicurezza Premium inserto in schiuma (lenti scure) - 1pz	3	4932471886	4058546297855

Pos	Espositore	Q.tà	Codice prodotto	Codice EAN
1	Barra corta MILWAUKEE®	1	4939434656	4002395557967
2	Gancio porta blister doppio corto 105 mm	9	4939434650	4002395557905
3	Banda per testata universale MILWAUKEE®	1	4939510100	4002395186433
4	Scatola cartone	1	4931373861	4002395734399
5	Fine corsa	1	4939435461	4058546307523

4932 478481
4058546 346744



Flessometri

Prezzo Listino IVA escl. (€)	Prezzo Listino IVA incl. (€)
1.141,60	1.392,75

Pos	Descrizione	Q.tà	Codice prodotto	Codice EAN
1	Flessometro 5 m	4	4932459592	4058546027643
2	Flessometro 8 m	4	4932459594	4058546027667
3	Flessometro 5m	4	4932464599	4058546225445
4	Flessometro 8m	4	4932464600	4058546225452
5	Flessometro 10m	4	4932464601	4058546225469
6	Flessometro 5m	4	4932471815	4058546297145
7	Flessometro 8m	4	4932471816	4058546297152
8	Flessometro 5m	4	4932471626	4058546295257
9	Flessometro 8m	4	4932471627	4058546295264

Pos	Espositore	Q.tà	Codice prodotto	Codice EAN
1	Barra media MILWAUKEE®	1	4939434655	4002395557950
2	Gancio porta blister doppio lungo 210 mm	9	4939434651	4002395557912
3	Banda per testata universale MILWAUKEE®	1	4939510100	4002395186433
4	Scatola cartone	1	4931373861	4002395734399
5	Fine corsa	1	4939435462	4058546307530

4932 478482
4058546 346751



Serraggio & avvitatura

Prezzo Listino
IVA escl. (€)

1.014,30

Prezzo Listino
IVA incl. (€)

1.237,45

Pos	Descrizione	Q.tà	Codice prodotto	Codice EAN
1	Pinza autobloccante a ganasce curve con tronchese 10"/254mm	4	4932471725	4058546296247
2	Pinza autobloccante a ganasce mobili 11"/279mm	4	4932471727	4058546296261
3	300 mm	5	48226212	045242342259
4	250 mm	5	48226210	045242342242
5	Chiave a rullino 250	5	48227410	045242356201
6	Chiave a rullino 150	5	48227406	045242356225
7	Giraviti multifunzione - Universale	4	4932471598	4058546294977
8	Giraviti multiuso 8 in 1	4	4932471868	4058546297671

Pos	Espositore	Q.tà	Codice prodotto	Codice EAN
1	Barra corta MILWAUKEE®	1	4939434656	4002395557967
2	Gancio porta blister doppio corto 105 mm	8	4939434650	4002395557905
3	Banda per testata universale MILWAUKEE®	1	4939510100	4002395186433
4	Scatola cartone	1	4931373861	4002395734399
5	Fine corsa	1	4939435463	4058546307547

4932 478483
4058546 346768



Prezzo Listino
IVA escl. (€)

627,10

Prezzo Listino
IVA incl. (€)

765,06

Giraviti isolati 1.000V

Pos	Descrizione	Q.tà	Codice prodotto	Codice EAN
1	SL 0.5 x 3 x 100	5	4932471445	4058546290733
2	SL 0.8 x 4 x 100	5	4932471446	4058546290740
3	SL 1.0 x 5.5 x 125	5	4932471447	4058546290757
4	PH1 x 80	5	4932471448	4058546290764
5	PH2 x 100	5	4932471449	4058546290771
6	PZ1 x 80	5	4932471450	4058546290788
7	PZ2 x 100	5	4932471451	4058546290795
8	Set Giraviti isolati 5pz	2	4932471452	4058546290801
9	Set giraviti isolati slim 7pz	2	4932471453	4058546290818

Pos	Q.tà	Codice prodotto	Codice EAN	
1	Barra corta MILWAUKEE®	1	4939434656	4002395557967
2	Gancio porta blister doppio corto 105 mm	9	4939434650	4002395557905
3	Banda per testata universale MILWAUKEE®	1	4939510100	4002395186433
4	Scatola cartone	1	4931373861	4002395734399
5	Fine corsa	1	4939435464	4058546307554

4932 478484
4058546 346775



Pinze isolate 1.000V

Prezzo Listino IVA escl. (€)	Prezzo Listino IVA incl. (€)
2.696,00	3.289,12

Pos	Descrizione	Q.tà	Codice prodotto	Codice EAN
1	Pinza universale 165 mm	4	4932464571	4058546225162
2	Pinza universale 180 mm	4	4932464572	4058546225179
3	Tronchese a taglienti diagonali 145 mm	4	4932464566	4058546225117
4	Tronchese a taglienti diagonali 160 mm	4	4932464567	4058546225124
5	Tronchese a taglienti diagonali 180 mm	4	4932464568	4058546225131
6	Tronchese a taglienti diagonali HD 180 mm	4	4932464569	4058546225148
7	Tronchese a taglienti diagonali HD 200 mm	4	4932464570	4058546225155
8	Pinza a becchi mezzotondi 205 mm	4	4932464564	4058546225094
9	Pinza a becchi mezzotondi piegati	4	4932464565	4058546225100
10	Tagliacavi 160 mm	4	4932464562	4058546225070
11	Tagliacavi 210 mm	4	4932464563	4058546225087
12	Pinza spelafili 160 mm	4	4932464573	4058546225186
13	Pinza a pappagallo 240 mm	4	4932464574	4058546225193

Pos Espositore	Q.tà	Codice prodotto	Codice EAN	
1	Barra corta MILWAUKEE®	1	4939434656	4002395557967
2	Gancio porta blister doppio corto 105 mm	13	4939434650	4002395557905
3	Banda per testata universale MILWAUKEE®	1	4939510100	4002395186433
4	Scatola cartone	1	4931373861	4002395734399
5	Fine corsa	1	4939435465	4058546307561

4932 478485
4058546 346782

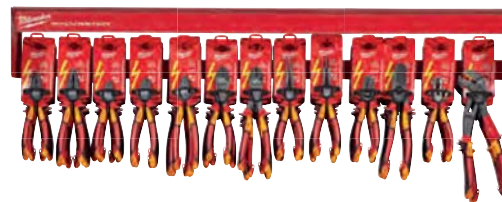

Prezzo Listino IVA escl. (€)	Prezzo Listino IVA incl. (€)
1.732,80	2.114,02

Utensili isolati 1.000V generico

Pos	Descrizione	Q.tà	Codice prodotto	Codice EAN
1	Pinza universale 165 mm	4	4932464571	4058546225162
2	Pinza universale 180 mm	4	4932464572	4058546225179
3	Tronchese a taglienti diagonali 145 mm	4	4932464566	4058546225117
4	Tronchese a taglienti diagonali 160 mm	4	4932464567	4058546225124
5	Tagliacavi 160 mm	4	4932464562	4058546225070
6	Pinza a becchi mezzotondi 205 mm	4	4932464564	4058546225094
7	Pinza spelafili 160 mm	4	4932464573	4058546225186
8	Pinza a pappagallo 240 mm	4	4932464574	4058546225193
9	Set cacciaviti isolati 1000 V 7 pz	2	4932464067	4058546220129
10	Set giraviti isolati slim 7pz	2	4932471453	4058546290818

Pos Espositore	Q.tà	Codice prodotto	Codice EAN	
1	Barra corta MILWAUKEE®	1	4939434656	4002395557967
2	Gancio porta blister doppio corto 105 mm	10	4939434650	4002395557905
3	Banda per testata universale MILWAUKEE®	1	4939510100	4002395186433
4	Scatola cartone	1	4931373861	4002395734399
5	Fine corsa	1	4939435466	4058546307578

4932 478486
4058546 346799



Termoidraulico - taglio

Prezzo Listino IVA escl. (€)	Prezzo Listino IVA incl. (€)
1.225,50	1.495,11

Pos	Descrizione	Q.tà	Codice prodotto	Codice EAN
1	Mini taglia tubi per rame 15mm	4	48229250	045242521210
2	Mini taglia tubi per rame 22 mm	4	48229258	045242521258
3	Mini taglia tubi per rame 28 mm	4	48229251	045242521227
4	Lame per taglia tubi	6	48224256	045242356256
5	Taglia tubi per rame 28mm	3	48229259	045242521265
6	Taglia tubi per rame 42mm	3	48229252	045242521234
7	Taglitubi da 42 mm	3	4932464172	4058546221171
8	Seghetto richiudibile	4	48220305	045242204618

Pos	Espositore	Q.tà	Codice prodotto	Codice EAN
1	Barra corta MILWAUKEE®	1	4939434656	4002395557967
2	Gancio porta blister doppio corto 105 mm	8	4939434650	4002395557905
3	Banda per testata universale MILWAUKEE®	1	4939510100	4002395186433
4	Scatola cartone	1	4931373861	4002395734399
5	Fine corsa	1	4939435467	4058546307585

4932 478487
4058546 346805



Prezzo Listino IVA escl. (€)	Prezzo Listino IVA incl. (€)
887,00	1.082,14

Chiavi combinate MAXBITE

Pos	Descrizione	Q.tà	Codice prodotto	Codice EAN
1	Chiave combinata Maxbite 8mm	4	4932471516	4058546294151
2	Chiave combinata MaxBite 9mm	4	4932471517	4058546294168
3	Chiave combinata MaxBite 10mm	4	4932471518	4058546294175
4	Chiave combinata MaxBite 11mm	4	4932471519	4058546294182
5	Chiave combinata MaxBite 12mm	4	4932471520	4058546294199
6	Chiave combinata MaxBite 13mm	4	4932471521	4058546294205
7	Chiave combinata MaxBite 14mm	4	4932471522	4058546294212
8	Chiave combinata MaxBite 15mm	4	4932471523	4058546294229
9	Chiave combinata MaxBite 16mm	4	4932471524	4058546294236
10	Chiave combinata MaxBite 17mm	4	4932471525	4058546294243
11	Chiave combinata MaxBite 18mm	4	4932471526	4058546294250
12	Chiave combinata MaxBite 19mm	4	4932471527	4058546294267
13	Chiave combinata MaxBite 20mm	4	4932471528	4058546294274
14	Chiave combinata MaxBite 21mm	4	4932471529	4058546294281
15	Chiave combinata MaxBite 22mm	4	4932471530	4058546294298

Pos	Espositore	Q.tà	Codice prodotto	Codice EAN
1	Barra corta MILWAUKEE®	1	4939434656	4002395557967
2	Gancio porta blister doppio corto 105 mm	15	4939434650	4002395557905
3	Banda per testata universale MILWAUKEE®	1	4939510100	4002395186433
4	Scatola cartone	1	4931373861	4002395734399
5	Fine corsa	1	4939435469	4058546307608

4932 478489
4058546 346829



Termoidraulico - serraggio

Prezzo Listino IVA escl. (€)	Prezzo Listino IVA incl. (€)
1.169,90	1.427,28

Pos	Descrizione	Q.tà	Codice prodotto	Codice EAN
1	200 mm	4	48226208	045242342235
2	250 mm	4	48226210	045242342242
3	300 mm	4	48226212	045242342259
4	Chiave a rullino 150	4	48227406	045242356225
5	Chiave a rullino 200 larga	4	48227508	045242356232
6	Chiave per dadi rubinetto compatto	4	48227001	045242366170
7	Giratubi Mod. Americano 300	3	48227212	045242342389
8	Giratubi Mod. Americano adattabile	2	48227314	045242342402

Pos Espositore	Q.tà	Codice prodotto	Codice EAN	
1	Barra corta MILWAUKEE®	1	4939434656	4002395557967
2	Gancio porta blister doppio corto 105 mm	8	4939434650	4002395557905
3	Banda per testata universale MILWAUKEE®	1	4939510100	4002395186433
4	Scatola cartone	1	4931373861	4002395734399
5	Fine corsa	1	4939435468	4058546307592

4932 478488
4058546 346812



Prezzo Listino IVA escl. (€)	Prezzo Listino IVA incl. (€)
1.358,00	1.656,76

Chiavi combinate a cricchetto MAXBITE

Pos	Descrizione	Q.tà	Codice prodotto	Codice EAN
1	Chiave combinata a cricchetto MaxBite 8mm	4	4932471501	4058546294007
2	Chiave combinata a cricchetto MaxBite 9mm	4	4932471502	4058546294014
3	Chiave combinata a cricchetto MaxBite 10mm.	4	4932471503	4058546294021
4	Chiave combinata a cricchetto MaxBite 11mm.	4	4932471504	4058546294038
5	Chiave combinata a cricchetto MaxBite 12mm.	4	4932471505	4058546294045
6	Chiave combinata a cricchetto MaxBite 13mm.	4	4932471506	4058546294052
7	Chiave combinata a cricchetto MaxBite 14mm.	4	4932471507	4058546294069
8	Chiave combinata a cricchetto MaxBite 15mm.	4	4932471508	4058546294076
9	Chiave combinata a cricchetto MaxBite 16mm.	4	4932471509	4058546294083
10	Chiave combinata a cricchetto MaxBite 17mm.	4	4932471510	4058546294090
11	Chiave combinata a cricchetto MaxBite 18mm.	4	4932471511	4058546294106
12	Chiave combinata a cricchetto MaxBite 19mm.	4	4932471512	4058546294113
13	Chiave combinata a cricchetto MaxBite 20mm.	4	4932471513	4058546294120
14	Chiave combinata a cricchetto MaxBite 21mm.	4	4932471514	4058546294137
15	Chiave combinata a cricchetto MaxBite 22mm.	4	4932471515	4058546294144

Pos Espositore	Q.tà	Codice prodotto	Codice EAN	
1	Barra corta MILWAUKEE®	1	4939434656	4002395557967
2	Gancio porta blister doppio corto 105 mm	15	4939434650	4002395557905
3	Banda per testata universale MILWAUKEE®	1	4939510100	4002395186433
4	Scatola cartone	1	4931373861	4002395734399
5	Fine corsa	1	4939435470	4058546307615

4932 478490
4058546 346836



Bussole a macchina 3/8" - corte

Prezzo Listino
IVA escl. (€)

342,00

Prezzo Listino
IVA incl. (€)

417,24

Pos	Descrizione	Lunghezza totale (mm)	Q.tà	Codice prodotto	Codice EAN
1	Bussole a macchina corta 3/8" - 8 mm	28	3	4932478008	4058546339418
2	Bussole a macchina corta 3/8" - 10 mm	28	3	4932478009	4058546339425
3	Bussole a macchina corta 3/8" - 11 mm	30	3	4932478010	4058546339432
4	Bussole a macchina corta 3/8" - 12 mm	30	3	4932478011	4058546339449
5	Bussole a macchina corta 3/8" - 13 mm	30	3	4932478012	4058546339456
6	Bussole a macchina corta 3/8" - 14 mm	30	3	4932478013	4058546339463
7	Bussole a macchina corta 3/8" - 15 mm	30	3	4932478014	4058546339470
8	Bussole a macchina corta 3/8" - 16 mm	30	3	4932478015	4058546339487
9	Bussole a macchina corta 3/8" - 17 mm	32	3	4932478016	4058546339494
10	Bussole a macchina corta 3/8" - 18 mm	32	3	4932478017	4058546339500
11	Bussole a macchina corta 3/8" - 19 mm	32	3	4932478018	4058546339517
12	Bussole a macchina corta 3/8" - 21 mm	32	3	4932478019	4058546339524
13	Bussole a macchina corta 3/8" - 22 mm	32	3	4932478020	4058546339531
①	Adattatore 3/8" quadro - 1/2" quadro		3	4932478051	4058546339845
②	Adattatore 3/8" quadro - 1/4" quadro		3	4932478052	4058546339852
③	Set bussole a macchina da 3/8" SHOCKWAVE [™] 8 pz		3	4932478288	4058546344658

Pos	Espositore	Q.tà	Codice prodotto	Codice EAN
1	Barra corta MILWAUKEE [®]	1	4939434656	4002395557967
2	Gancio porta blister doppio corto 105 mm	16	4939434650	4002395557905
3	Banda per testata universale MILWAUKEE [®]	1	4939510100	4002395186433
4	Scatola cartone	1	4931373861	4002395734399
5	Fine corsa	1	4939710700	4058546308940

4932 478592
4058546 347857



Bussole a macchina 3/8" - lunghe

Prezzo Listino
IVA escl. (€)

472,50

Prezzo Listino
IVA incl. (€)

576,45

Pos	Descrizione	Lunghezza totale (mm)	Q.tà	Codice prodotto	Codice EAN
1	Bussole a macchina lunga 3/8" - 8 mm	63	3	4932478021	4058546339548
2	Bussole a macchina lunga 3/8" - 10 mm	63	3	4932478022	4058546339555
3	Bussole a macchina lunga 3/8" - 11 mm	63	3	4932478023	4058546339562
4	Bussole a macchina lunga 3/8" - 12 mm	63	3	4932478024	4058546339579
5	Bussole a macchina lunga 3/8" - 13 mm	63	3	4932478025	4058546339586
6	Bussole a macchina lunga 3/8" - 14 mm	63	3	4932478026	4058546339593
7	Bussole a macchina lunga 3/8" - 15 mm	63	3	4932478027	4058546339609
8	Bussole a macchina lunga 3/8" - 16 mm	63	3	4932478028	4058546339616
9	Bussole a macchina lunga 3/8" - 17 mm	63	3	4932478029	4058546339623
10	Bussole a macchina lunga 3/8" - 18 mm	63	3	4932478030	4058546339630
11	Bussole a macchina lunga 3/8" - 19 mm	63	3	4932478031	4058546339647
12	Bussole a macchina lunga 3/8" - 21 mm	63	3	4932478032	4058546339654
13	Bussole a macchina lunga 3/8" - 22 mm	63	3	4932478033	4058546339661
①	Adattatore 3/8" quadro - 1/2" quadro		3	4932478051	4058546339845
②	Set bussole a macchina 3/8" SHOCKWAVE [™] 8 pz		3	4932478289	4058546344665

Pos	Espositore	Q.tà	Codice prodotto	Codice EAN
1	Barra corta MILWAUKEE [®]	1	4939434656	4002395557967
2	Gancio porta blister doppio corto 105 mm	15	4939434650	4002395557905
3	Banda per testata universale MILWAUKEE [®]	1	4939510100	4002395186433
4	Scatola cartone	1	4931373861	4002395734399
5	Fine corsa	1	4939710701	4058546308957

4932 478593
4058546 347864



Bussole a macchina 1/2" - corte

Prezzo Listino IVA escl. (€)	Prezzo Listino IVA incl. (€)
440,25	537,11

Pos	Descrizione	Lunghezza totale (mm)	Q.tà	Codice prodotto	Codice EAN
1	Bussole a macchina corta 1/2" - 8 mm	38	3	4932478034	4058546339678
2	Bussole a macchina corta 1/2" - 10 mm	38	3	4932478035	4058546339685
3	Bussole a macchina corta 1/2" - 11 mm	38	3	4932478036	4058546339692
4	Bussole a macchina corta 1/2" - 12 mm	38	3	4932478037	4058546339708
5	Bussole a macchina corta 1/2" - 13 mm	38	3	4932478038	4058546339715
6	Bussole a macchina corta 1/2" - 14 mm	38	3	4932478039	4058546339722
7	Bussole a macchina corta 1/2" - 15 mm	38	3	4932478040	4058546339739
8	Bussole a macchina corta 1/2" - 16 mm	38	3	4932478041	4058546339746
9	Bussole a macchina corta 1/2" - 17 mm	38	3	4932478042	4058546339753
10	Bussole a macchina corta 1/2" - 18 mm	38	3	4932478043	4058546339760
11	Bussole a macchina corta 1/2" - 19 mm	40	3	4932478044	4058546339777
12	Bussole a macchina corta 1/2" - 21 mm	40	3	4932478045	4058546339784
13	Bussole a macchina corta 1/2" - 22 mm	42	3	4932478046	4058546339791
14	Bussole a macchina corta 1/2" - 24 mm	44	3	4932478047	4058546339807
15	Bussole a macchina corta 1/2" - 27 mm	46	3	4932478048	4058546339814
16	Bussole a macchina corta 1/2" - 30 mm	46	3	4932478049	4058546339821
17	Bussole a macchina corta 1/2" - 32 mm	46	3	4932478050	4058546339838

Pos	Espositore	Q.tà	Codice prodotto	Codice EAN
1	Barra corta MILWAUKEE®	1	4939434656	4002395557967
2	Gancio porta blister doppio corto 105 mm	17	4939434650	4002395557905
3	Banda per testata universale MILWAUKEE®	1	4939510100	4002395186433
4	Scatola cartone	1	4931373861	4002395734399
5	Fine corsa	1	4939710702	4058546308964

4932 478594
4058546 347871



Bussole a macchina 1/2" - lunghe

Prezzo Listino IVA escl. (€)	Prezzo Listino IVA incl. (€)
861,90	1.051,52

Pos	Descrizione	Lunghezza totale (mm)	Q.tà	Codice prodotto	Codice EAN
1	Bussole a macchina lunga 1/2" - 8 mm	78	3	4932352847	4002395375059
2	Bussole a macchina lunga 1/2" - 10 mm	78	3	4932352848	4002395375066
3	Bussole a macchina lunga 1/2" - 11 mm	78	3	4932352849	4002395375073
4	Bussole a macchina lunga 1/2" - 12 mm	78	3	4932352850	4002395375080
5	Bussole a macchina lunga 1/2" - 13 mm	78	3	4932352851	4002395375097
6	Bussole a macchina lunga 1/2" - 14 mm	78	3	4932352852	4002395375103
7	Bussole a macchina lunga 1/2" - 15 mm	78	3	4932471737	4058546296360
8	Bussole a macchina lunga 1/2" - 16 mm	78	3	4932352853	4002395375110
9	Bussole a macchina lunga 1/2" - 17 mm	78	3	4932352854	4002395375127
10	Bussole a macchina lunga 1/2" - 18 mm	78	3	4932471738	4058546296377
11	Bussole a macchina lunga 1/2" - 19 mm	78	3	4932352855	4002395375134
12	Bussole a macchina lunga 1/2" - 21 mm	78	3	4932352856	4002395375141
13	Bussole a macchina lunga 1/2" - 22 mm	78	3	4932471166	4058546287948
14	Bussole a macchina lunga 1/2" - 24 mm	78	3	4932352857	4002395375158
15	Bussole a macchina lunga 1/2" - 27 mm	78	3	4932352858	4002395375165
16	Bussole a macchina lunga 1/2" - 30 mm	78	3	4932352859	4002395375172
17	Bussole a macchina lunga 1/2" - 32 mm	78	3	4932352860	4002395375189

Pos	Espositore	Q.tà	Codice prodotto	Codice EAN
1	Barra corta MILWAUKEE®	1	4939434656	4002395557967
2	Gancio porta blister doppio corto 105 mm	17	4939434650	4002395557905
3	Banda per testata universale MILWAUKEE®	1	4939510100	4002395186433
4	Scatola cartone	1	4931373861	4002395734399
5	Fine corsa	1	4939710703	4058546308971

4932 478595
4058546 347888



Punte SDS-Plus MX4

Prezzo Listino
IVA escl. (€)

933,00

Prezzo Listino
IVA incl. (€)

1.138,26



Posizione	Ø mm	A mm	B mm	Q.tà	Cod. art. 4932	Cod. EAN 4002395
1	5	115	50	5	352007	366644
2	6	115	50	5	352011	368921
3	6	165	100	5	352012	368938
4	6	215	150	5	352013	366705
5	6	265	200	5	352014	366712
6	8	115	50	5	352021	366781
7	8	165	100	5	352022	366798
8	8	215	150	5	352023	366804
9	8	265	200	5	352024	366811
10	10	115	50	5	352025	366828
11	10	165	100	5	352026	366835
12	10	215	150	5	352027	366842
13	10	265	200	5	352028	366859
14	12	160	100	5	352031	366880
15	12	210	150	5	352032	366897
16	12	260	200	5	352033	366903
17	14	160	100	5	352036	366934
18	14	210	150	5	352037	366941

Posizione	Materiale di merchandising	Q.tà	Cod. art. 4939	Cod. EAN 4002395
1	Barra	1	434656	557967
2	Gancio corto	18	434650	557905
3	Banda MILWAUKEE®	1	510100	900596
4	Codici a barre punte SDS-Plus MX4	1	565571	937516
5	Scatola di cartone	1	4931373861	734399

4932 430493
4002395 381548



Punte SDS-Plus M2

Prezzo Listino
IVA escl. (€)

615,30

Prezzo Listino
IVA incl. (€)

750,67



Posizione	Ø mm	A mm	B mm	Q.tà	Cod. art. 4932	Cod. EAN 4002395
1	4	110	50	5	339498	304561
2	5	110	50	5	307067	308835
3	6	110	50	5	307068	308842
4	6	160	100	5	307069	308859
5	6	260	200	5	353819	320127
6	8	110	50	5	307070	308866
7	8	160	100	5	307071	308873
8	8	210	150	5	307072	308880
9	8	260	200	5	353821	320141
10	10	110	50	5	340410	311934
11	10	160	100	5	307073	308897
12	10	210	150	5	307074	308903
13	10	260	200	5	344295	312252
14	12	160	100	5	307075	308910
15	12	210	150	5	307076	308927
16	14	160	100	5	307078	308941
17	16	210	150	5	307081	308972
18	18	200	150	3	344303	312177
19	20	200	150	3	344305	312153

Posizione	Materiale di merchandising	Q.tà	Cod. art. 4939	Cod. EAN 4002395
1	Barra	1	434656	557967
2	Gancio corto	19	434650	557905
3	Banda MILWAUKEE®	1	510100	900596
4	Codici a barre punte SDS-Plus M2	1	530434	914135
5	Scatola di cartone	1	4931373861	734399

4932 430494
4002395 381555

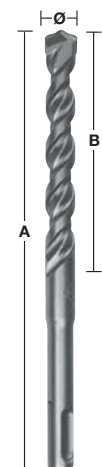

Punte lunghe SDS-Plus M2

Prezzo Listino
IVA escl. (€)
1.329,40

Prezzo Listino
IVA incl. (€)
1.621,87



Posizione	Ø mm	A mm	B mm	Q.tà	Cod. art. 4932	Cod. EAN 4002395
1	8	460	400	5	367013	336692
2	10	310	250	5	353824	320172
3	10	450	400	5	344296	312245
4	12	260	200	5	344297	312238
5	12	450	400	5	307077	308934
6	14	260	200	5	307079	308958
7	14	450	400	5	307088	309047
8	15	260	200	5	344300	312207
9	16	310	250	5	344301	312191
10	16	450	400	5	307082	308989
11	18	250	200	3	307083	308996
12	18	450	400	3	340411	311941
13	20	250	200	3	307084	309009
14	20	450	400	2	307085	309016
15	22	450	400	3	344307	312139
16	24	450	400	3	307087	309030

Posizione	Materiale di merchandising	Q.tà	Cod. art. 4939	Cod. EAN 4002395
1	Barra	1	434656	557967
2	Gancio corto	16	434650	557905
3	Banda MILWAUKEE®	1	510100	900596
4	Codici a barre punte SDS-Plus MS2 lunghe	1	530436	914135
5	Scatola di cartone	1	4931373861	734399

4932 430495
4002395 381562

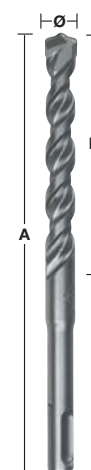
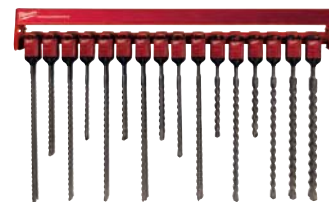

Punte e scalpelli SDS-Plus M2

Prezzo Listino
IVA escl. (€)
756,30

Prezzo Listino
IVA incl. (€)
922,69



Posizione	Ø mm	A mm	B mm	Q.tà	Cod. art. 4932	Cod. EAN 4002395
① 1	5	110	50	5	307067	308835
2	6	110	50	5	307068	308842
3	6	160	100	5	307069	308859
4	8	110	50	5	307070	308866
5	8	160	100	5	307071	308873
6	8	210	150	5	307072	308880
7	10	160	100	5	307073	308897
8	10	210	150	5	307074	308903
9	12	160	100	5	307075	308910
10	14	160	100	5	307078	308941
11	16	210	150	5	307081	308972
12	18	200	150	3	344303	312177
13	20	200	150	3	344305	312153

② 14	Set punte 7pz M2 Ø 5/6/8x110 mm Ø 6/8/10/12x160 mm	3	352339	369980
③ 15	Punta	5	339625	304813
④ 16	Largo	5	367146	334377
⑤ 17	Piatto	5	339626	304820

Posizione	Materiale di merchandising	Q.tà	Cod. art. 4939	Cod. EAN 4002395
1	Barra	1	434656	557967
2	Gancio corto	17	434650	557905
3	Banda MILWAUKEE®	1	510100	900596
4	Codici a barre punte SDS-Plus M2 e scalpelli	1	530442	914005
5	Scatola di cartone	1	4931373861	734399

4932 430496
4002395 381579

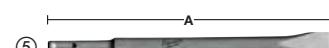
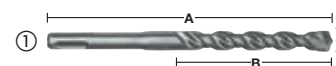
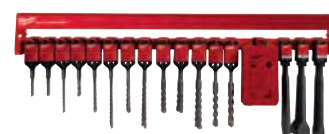

Punte e scalpelli SDS-Max

Prezzo Listino
IVA escl. (€)

2.346,30

Prezzo Listino
IVA incl. (€)

2.862,49

Posizione	Ø mm	A mm	B mm	Q.tà	Cod. art. 4932	Cod. EAN 4002395	
①	1	16	340	200	3	352756	374144
	2	16	540	400	2	352757	374151
	3	18	540	400	3	352761	374199
	4	20	520	400	3	352765	374236
	5	22	520	400	3	352769	374274
	6	24	520	400	2	352773	374311
	7	25	520	400	2	352775	374335
	8	28	570	450	2	352779	374373
	9	30	570	450	2	352784	374427
	10	32	570	450	1	352786	374441
	11	35	570	450	2	352790	374489
②	12	Punta	280	-	3	343734	317509
	13	Punta	400	-	3	343735	317516
③	14	Piatto	280	25	3	343737	317530
	15	Piatto	400	25	3	343738	317547
④	16	Largo	400	50	3	343743	317592
	17	Largo	300	80	3	343744	317608

Posizione	Materiale di merchandising	Q.tà	Cod. art. 4939	Cod. EAN 4002395
1	Barra	1	434656	557967
2	Gancio corto	6	434650	557905
3	Gancio corto singolo	11	434652	557929
4	Banda MILWAUKEE®	1	510100	900596
5	Codici a barre punte e scalpelli SDS-Max	1	530294	914838
6	Scatola di cartone	1	4931373861	734399

4932 430497
4002395 381586

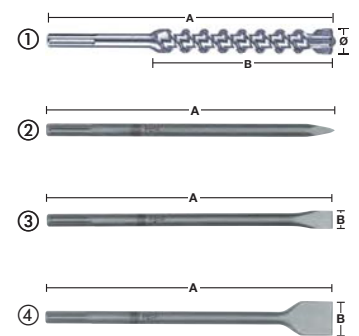

Scalpelli SDS-Max

Prezzo Listino
IVA escl. (€)

1.038,40

Prezzo Listino
IVA incl. (€)

1.266,85

Posizione	Tipo	A mm	B mm	Q.tà	Cod. art. 4932	Cod. EAN 4002395	
SDS-Plus							
①	1	Punta	250	-	5	339625	304813
②	2	Largo	250	40	5	367146	334377
③	3	Piatto	250	20	5	339626	304820
④	4	Sgorbia	250	25	3	339627	304837
⑤	5	Spatola	250	40	3	353424	320202
SDS-Max							
①	6	Punta	280	-	4	343734	317509
①	7	Punta	400	-	4	343735	317516
①	8	Punta	600	-	3	343736	317523
②	9	Piatto	280	25	5	343737	317530
③	10	Piatto	400	25	5	343738	317547
③	11	Piatto	600	25	3	343739	317554
②	12	Largo	400	50	4	343743	317592
②	13	Largo	300	80	4	343744	317608
②	14	Largo	300	115	3	343745	317615

Posizione	Materiale di merchandising	Q.tà	Cod. art. 4939	Cod. EAN 4002395
1	Barra	1	434656	557967
2	Gancio corto	14	434650	557905
3	Banda MILWAUKEE®	1	510100	900596
4	Codici a barre scalpelli SDS-Max e SDS-Plus	1	530297	914807
5	Scatola di cartone	1	4931373861	734399

4932 430498
4002395 381593

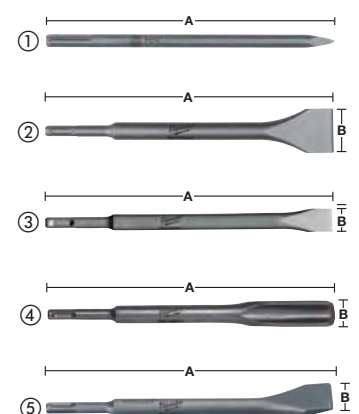

Punte muro - DIN 8039

Prezzo Listino IVA escl. (€)	Prezzo Listino IVA incl. (€)
410,10	500,32

Posizione	Ø mm	A mm	B mm	Q.tà	Cod. art. 4932	Cod. EAN 4002395
① 1	4	85	50	5	363631	332014
2	5	85	50	5	363633	332038
3	5	150	90	5	363634	332045
4	6	100	60	5	363636	332069
5	6	150	90	5	363637	332076
6	8	120	80	5	363640	332106
7	8	200	150	5	363641	332113
8	9	120	80	5	363643	332137
9	10	120	80	5	363644	332144
10	10	200	150	5	363645	332151
11	12	150	85	5	363647	332175
12	12	200	150	5	363648	332182
13	14	150	90	5	363650	332205
② 14	Set 8pz punte muro Ø 3/4/5/6/7/8/9/10 mm			3	352334	369935

Posizione	Materiale di merchandising	Q.tà	Cod. art. 4939	Cod. EAN 4002395
1	Barra	1	434656	557967
2	Gancio corto	14	434650	557905
3	Banda MILWAUKEE®	1	510100	900596
4	Codici a barre punte muro	1	530391	914364
5	Scatola di cartone	1	4931373861	734399

4932 430499
4002395 381609

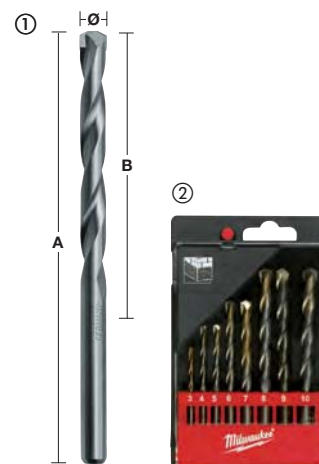

Punte ferro HSS-GTIN REDHEX

Prezzo Listino IVA escl. (€)	Prezzo Listino IVA incl. (€)
492,80	601,22

NUOVO

Pos	Ø mm	A mm	B mm	Q.tà	Cod. art.	Cod. EAN 4002395
1	2,0	59,5	17	5	48894703	1557
2	2,5	62	19	5	48894704	1564
3	3,5	69	25	5	48894707	1588
4	4,0	71,5	26	5	48894708	1595
5	4,5	76	29	5	48894710	1618
6	5,0	93	46	5	48894712	1632
7	6,0	105	60	5	48894714	1649
8	7,0	109	65	5	48894717	1670
9	8,0	111	67	5	48894719	1694
10	9,0	117	73	5	48894721	1717
11	10,0	120	76	5	48894723	1731
12	11,0	125	81	5	48894725	1755
13	12,0	127	83	5	48894727	1779
14	13,0	130	85	5	48894729	1793
15	3,0	65	23	5	48894763	2066
16	5,5	104	59	5	48894764	6866
17	Set punte ferro Shockwave HSS-G TIN Red Hex Ø 3/3,5/4/4,5/5/6/7/8/9/10 mm			3	48894759	6873

Pos	Materiale di merchandising	Q.tà	Cod. art. 4939	Cod. EAN 4002395
1	Barra	1	434656	557967
2	Gancio corto	17	434650	557905
3	Banda MILWAUKEE®	1	510100	900596
4	Codici a barre punte HSS-G	1	530356	914722
5	Scatola di cartone	1	4931373861	734399

4932 471739
4058546 296384

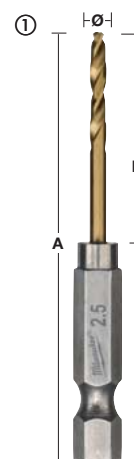

Punte ferro HSS-G THUNDERWEB - DIN 338

Prezzo Listino IVA escl. (€)	Prezzo Listino IVA incl. (€)
397,00	484,34

Posizione	Ø mm	A mm	B mm	Q.tà	Cod. art. 4932	Cod. EAN 4002395
1	1,0	34	12	5	352345	370047
2	1,5	40	18	5	352346	370054
3	2,0	49	24	5	352347	370061
4	2,5	57	30	5	352348	370078
5	3,0	61	33	5	352349	370085
6	3,2	65	36	5	352350	370092
7	3,5	70	39	5	352351	370108
8	4,0	75	43	5	352352	370115
9	4,5	80	47	5	352354	370139
10	5,0	86	52	5	352356	370153
11	6,0	93	57	5	352358	370177
12	7,0	109	69	5	352361	370207
13	8,0	117	75	5	352363	370221
14	9,0	125	81	5	352365	370245
15	10,0	133	87	5	352367	370269
16	11,0	142	94	5	352369	370283
17	12,0	151	101	5	352371	370306
18	13,0	151	101	5	352373	370320

Posizione	Materiale di merchandising	Q.tà	Cod. art. 4939	Cod. EAN 4002395
1	Barra	1	434656	557967
2	Gancio corto	18	434650	557905
3	Banda MILWAUKEE®	1	510100	900596
4	Codici a barre punte HSS-G	1	530356	914722
5	Scatola di cartone	1	4931373861	734399

4932 430500
4002395 381616

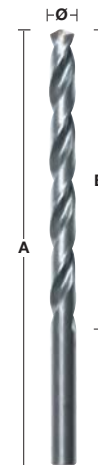

Punte ferro HSS-G COBALTO - DIN 338

Prezzo Listino IVA escl. (€)	Prezzo Listino IVA incl. (€)
832,00	1.015,04

Posizione	Ø mm	A mm	B mm	Q.tà	Cod. art. 4932	Cod. EAN 4002395
1	1,0	34	12	5	363248	333080
2	1,5	40	18	5	363249	333097
3	2,0	49	24	5	363250	333103
4	2,5	57	30	5	363251	333110
5	3,0	61	33	5	363253	333134
6	3,2	65	36	5	363254	333141
7	3,5	70	39	5	363256	333165
8	4,0	75	43	5	363258	333189
9	4,5	80	47	5	363262	333226
10	5,0	86	52	5	363264	333240
11	5,5	93	57	5	363267	333271
12	6,0	93	57	5	363268	333288
13	6,5	101	63	5	363269	333295
14	7,0	109	69	5	363271	333318
15	8,0	117	75	5	363274	333349
16	8,5	117	75	5	363276	333363
17	9,0	125	81	5	363277	333370
18	10,0	133	87	5	363279	333394
19	11,0	142	94	5	363282	333424
20	12,0	151	101	5	363284	333448
21	13,0	151	101	5	363286	333462

Posizione	Materiale di merchandising	Q.tà	Cod. art. 4939	Cod. EAN 4002395
1	Barra	1	434656	557967
2	Gancio corto	21	434650	557905
3	Banda MILWAUKEE®	1	510100	900596
4	Codici a barre punte HSS-G COBALTO	1	530366	914623
5	Scatola di cartone	1	4931373861	734399

4932 430501
4002395 381623



Mecchie legno 230 mm

Prezzo Listino IVA escl. (€)	Prezzo Listino IVA incl. (€)
655,30	799,47

Posi- zione	Ø mm	A mm	B mm	C mm	Q.tà	Cod. art. 4932	Cod. EAN 4002395
1	8	230	155	6,5	3	363681	331796
2	10	230	155	8,5	3	363682	331802
3	12	230	155	10	3	363683	331819
4	14	230	155	11	3	363684	331826
5	16	230	155	11	3	363685	331833
6	18	230	155	11	3	363686	331840
7	20	230	155	11	3	363687	331857
8	22	230	155	11	3	373363	347889
9	24	230	155	11	3	373364	347896
10	26	230	155	11	3	373365	348503
11	28	230	155	11	3	373366	348510
12	30	230	155	11	3	373367	348527
13	32	230	155	11	2	373368	348534

Posizione	Materiale di merchandising	Q.tà	Cod. art. 4939	Cod. EAN 4002395
1	Barra	1	434656	557967
2	Gancio corto	13	434650	557905
3	Banda MILWAUKEE®	1	510100	900596
4	Codici a barre mechie legno 230 mm	1	530395	914326
5	Scatola di cartone	1	4931373861	734399

4932 430502
4002395 381630



Mecchie legno 460 mm

Prezzo Listino IVA escl. (€)	Prezzo Listino IVA incl. (€)
1.074,40	1.310,77

Posi- zione	Ø mm	A mm	B mm	C mm	Q.tà	Cod. art. 4932	Cod. EAN 4002395
1	8	460	385	6,5	3	363688	331710
2	10	460	385	8,5	3	363689	331727
3	12	460	385	10	3	363690	331734
4	14	460	385	11	3	363691	331741
5	16	460	385	11	3	363692	331758
6	18	460	385	11	3	363693	331765
7	20	460	385	11	3	363694	331772
8	22	460	385	11	3	363695	331789
9	24	460	385	11	3	373370	348558
10	26	460	385	11	3	373371	348565
11	28	460	385	11	3	373372	348572
12	30	460	385	11	3	373373	348589
13	32	460	385	11	2	373374	348596

Posizione	Materiale di merchandising	Q.tà	Cod. art. 4939	Cod. EAN 4002395
1	Barra	1	434656	557967
2	Gancio corto	13	434650	557905
3	Banda MILWAUKEE®	1	510100	900596
4	Codici a barre mechie legno 460 mm	1	530256	914852
5	Scatola di cartone	1	4931373861	734399

4932 430503
4002395 381647



Punte legno - DIN 7487

Prezzo Listino
IVA escl. (€)

Prezzo Listino
IVA incl. (€)

244,00

297,68

Posizione	Ø mm	A mm	B mm	C mm	Q.tà	Cod. art. 4932	Cod. EAN 4002395
1	3	60	33	3	5	363651	331307
2	4	75	43	4	5	363652	331314
3	5	86	52	5	5	363653	331321
4	6	97	60	6	5	363654	331338
5	7	109	69	7	5	363655	331345
6	8	117	75	8	5	363656	331352
7	9	125	80	9	5	363657	331369
8	10	133	87	10	5	363658	331376
9	11	142	89	10	5	363659	331383
10	12	151	96	10	5	363660	331390
11	13	151	96	10	5	363661	331406
12	14	151	97	10	5	363662	331413
13	15	151	97	10	5	363663	331420
14	16	151	97	10	5	363664	331437
15	18	180	120	10	5	363665	331444
16	20	200	130	10	5	363666	331451

Posizione	Materiale di merchandising	Q.tà	Cod. art. 4939	Cod. EAN 4002395
1	Barra	1	434656	557967
2	Gancio corto	16	434650	557905
3	Banda MILWAUKEE®	1	510100	900596
4	Codici a barre punte legno	1	530261	914890
5	Scatola di cartone	1	4931373861	734399

4932 430504
4002395 381654



Mecchie testa piatta 152 mm

Prezzo Listino
IVA escl. (€)

Prezzo Listino
IVA incl. (€)

375,50

458,11

Posizione	Ø mm	A mm	Q.tà	Cod. art. 4932	Cod. EAN 4002395
1	8	152	5	363130	332618
2	10	152	5	363131	332625
3	12	152	5	363132	332632
4	13	152	5	363133	332649
5	14	152	5	363134	332656
6	16	152	5	363135	332663
7	18	152	5	363136	332670
8	19	152	5	363137	332687
9	20	152	5	363138	332694
10	22	152	5	363139	332700
11	24	152	5	363140	332717
12	25	152	5	363141	332724
13	26	152	5	363142	332731
14	28	152	5	363143	332748
15	30	152	5	363144	332755
16	32	152	5	363145	332762
17	36	152	5	363146	332779
18	38	152	5	363147	332786

Posizione	Materiale di merchandising	Q.tà	Cod. art. 4939	Cod. EAN 4002395
1	Barra	1	434656	557967
2	Gancio corto	18	434650	557905
3	Banda MILWAUKEE®	1	510100	900596
4	Codici a barre mechie testa piatta 160 mm	1	530259	914883
5	Scatola di cartone	1	4931373861	734399

4932 430505
4002395 381661



SHOCKWAVE bit e punte

Prezzo Listino IVA escl. (€) 311,00
 Prezzo Listino IVA incl. (€) 379,42

Posizione	Tipo	A mm	Q.tà	Cod. art. 4932	Cod. EAN 4002395
① 1	PH 1	25	5	430850	385126
2	PH 2	25	5	430852	385140
3	PH 2	50	5	430854	385164
4	PZ 1	25	5	430860	385225
5	PZ 2	25	5	430863	385256
6	PZ 2	50	5	430865	385270
7	PZ 3	25	5	430868	385300
8	TX 15	25	5	430872	385348
9	TX 20	25	5	430874	385362
10	TX 25	25	5	430879	385416
11	TX 30	25	5	430885	385478
② 12	Porta bit magnetico 60 mm		5	352406	370658
③	Giradadi magnetici				
13	Hex 8	65	4	352541	370726
14	Hex 10	65	4	352543	370740
15	Hex 13	65	4	352545	370764
④ 16	Set Shockwave HSS-G TIN Red Hex 10 pz Ø 3/3,5/4/4,5/5/6/7/8/9/10 mm		3	48894759	045242502066

Posizione	Materiale di merchandising	Q.tà	Cod. art. 4939	Cod. EAN 4002395
1	Barra	1	434656	557967
2	Gancio corto	16	434650	557905
3	Banda MILWAUKEE®	1	510100	900596
4	Codici a barre SHOCKWAVE bit e punte	1	434828	192038
5	Scatola di cartone	1	4931373861	734399

4932 451316
4002395 151981



Prezzo Listino IVA escl. (€) 456,00
 Prezzo Listino IVA incl. (€) 556,32

Lame seghetto - legno, plastica & metallo

Posizione	Lunghezza lama (mm)	Passo dente (mm)	Ref.	Q.tà	Cod. art. 4932	Cod. EAN 4002395
1	55	1,2	T 118 A	5	254063	301614
2	91	2,5/1,8	T 123 XF	5	430142	378036
3	75	3,0	T 127 D	5	274315	301560
4	75	4,0	T 144 D	5	213116	301492
5	75	2,5	T 101 B	5	254061	301522
6	66	4,0	T 101 D	5	274351	301515
7	55	2,5	Curve	5	430143	378043
8	91	2,5	T 234 X	5	430141	378029
9	105	4,0	T 344 D	5	311633	301508
10	Set 5 pz 213116, 254061, 254063, 254064, 254071			5	345825	314850

Posizione	Materiale di merchandising	Q.tà	Cod. art. 4939	Cod. EAN 4002395
1	Barra	1	434656	557967
2	Gancio corto	10	434650	557905
3	Banda MILWAUKEE®	1	510100	900596
4	Codici a barre lame seghetto - legno, plastica & Metallo	1	530372	914555
5	Scatola di cartone	1	4931373861	734399

4932 430508
4002395 381692



Lame seghetto - legno & plastica

Prezzo Listino
IVA escl. (€)

453,00

Prezzo Listino
IVA incl. (€)

552,66

Posizione	Lunghezza lama (mm)	Passo dente (mm)	Ref.	Q.tà	Cod. art. 4932	Cod. EAN 4002395
1	75	4,0	T 144 D	5	213116	301492
2	75	2,5	T 101 B	5	254061	301522
3	105	4,0	T 301 DL	5	346071	312399
4	75	4,0	T 101 D	5	274351	301515
5	91	2,5	T 234 X	5	430141	378029
6	75	2,5	T 101 BR	5	346079	312382
7	75	2,5/1,2	Curve	5	430143	378043
8	105	4,0	T 344 D	5	311633	301508
9	75	3,0	T 111 C	5	254071	301539
10	Set 5 pz 213116, 254061, 254063, 254064, 254071			5	345825	314850

Posizione	Materiale di merchandising	Q.tà	Cod. art. 4939	Cod. EAN 4002395
1	Barra	1	434656	557967
2	Gancio corto	10	434650	557905
3	Banda MILWAUKEE®	1	510100	900596
4	Codici a barre Lame seghetto - legno & plastica	1	530376	914517
5	Scatola di cartone	1	4931373861	734399

4932 430509
4002395 381708



Lame seghetto - metallo

Prezzo Listino
IVA escl. (€)

424,00

Prezzo Listino
IVA incl. (€)

517,28

Posizione	Lunghezza lama (mm)	Passo dente (mm)	Ref.	Q.tà	Cod. art. 4932	Cod. EAN 4002395
1	55	1,2	T 118 A	5	254063	301614
2	55	2,0	T 118 B	5	254064	301591
3	75	3,0	T 127 D	5	274315	301560
4	75	1,2	T 118 AF	5	340011	304684
5	91	2,5/1,8	T 123 XF	5	430142	378036
6	66	1,2	T 118 A sp.	5	345826	313464
7	55	0,7	T 118 G	5	274652	301621
8	105	1,2	T 318 AF	5	274654	301607
9	105	2,0	T 318 BF	5	274653	301584
10	Set 5 pz 213116, 254061, 254063, 254064, 254071			5	345825	314850

Posizione	Materiale di merchandising	Q.tà	Cod. art. 4939	Cod. EAN 4002395
1	Barra	1	434656	557967
2	Gancio corto	10	434650	557905
3	Banda MILWAUKEE®	1	510100	900596
4	Codici a barre lame seghetto - Metallo	1	530379	914487
5	Scatola di cartone	1	4931373861	734399

4932 430510
4002395 381715



Carta abrasiva 100x147 mm - Velcro

Prezzo Listino IVA escl. (€)	Prezzo Listino IVA incl. (€)
312,90	381,74

Posizione	Grana	Dimensioni carta A x B	Q.tà	Cod. art. 4932	Cod. EAN 4002395
1	60	100x147	3	355140	319992
2	60	100x147	3	355140	319992
3	80	100x147	3	355141	320004
4	80	100x147	3	355141	320004
5	120	100x147	3	355142	320011
6	180	100x147	3	355143	320028
7	240	100x147	3	355144	320035

Posizione	Materiale di merchandising	Q.tà	Cod. art. 4939	Cod. EAN 4002395
1	Barra	1	434656	557967
2	Gancio corto	7	434650	557905
3	Banda MILWAUKEE®	1	510100	900596
4	Codici a barre carta abrasiva 100x147 mm - Velcro	1	530281	915071
5	Scatola di cartone	1	4931373861	734399

4932 430511
4002395 381722

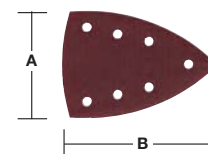

Prezzo Listino IVA escl. (€)	Prezzo Listino IVA incl. (€)
106,50	129,93

Carta abrasiva 105x105 mm - Velcro

Posizione	Grana	Dimensioni carta A x B	Q.tà	Cod. art. 4932	Cod. EAN 4002395
1	60	105x105	3	358492	324248
2	60	105x105	3	358492	324248
3	80	105x105	3	358493	324255
4	80	105x105	3	358493	324255
5	120	105x105	3	358494	324262
6	180	105x105	3	358495	324279
7	240	105x105	3	358496	324286

Posizione	Materiale di merchandising	Q.tà	Cod. art. 4939	Cod. EAN 4002395
1	Barra	1	434656	557967
2	Gancio corto	8	434650	557905
3	Banda MILWAUKEE®	1	510100	900596
4	Codici a barre carta abrasiva 105x105 mm - Velcro	1	530285	915118
5	Scatola di cartone	1	4931373861	734399

4932 430557
4002395 382187

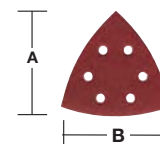

Prezzo Listino IVA escl. (€)	Prezzo Listino IVA incl. (€)
81,00	98,82

Carta abrasiva Ø125mm, 8 fori - Velcro

Posizione	Grana	Dimensioni carta mm Ø	Q.tà	Cod. art. 4932	Cod. EAN 4002395
1	40	125	3	367740	338610
2	60	125	3	367741	338627
3	60	125	3	367741	338627
4	80	125	3	367742	338634
5	120	125	3	367743	338641
6	180	125	3	367744	338658
7	240	125	3	367745	338665

Posizione	Materiale di merchandising	Q.tà	Cod. art. 4939	Cod. EAN 4002395
1	Barra	1	434656	557967
2	Gancio corto	7	434650	557905
3	Banda MILWAUKEE®	1	510100	900596
4	Codici a barre carta abrasiva Ø125mm, 8 fori - Velcro	1	530422	914258
5	Scatola di cartone	1	4931373861	734399

4932 430512
4002395 381739

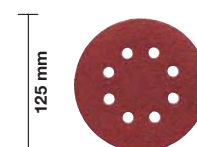

Carta abrasiva Ø150mm, 6 fori - Velcro

Prezzo Listino IVA escl. (€)	Prezzo Listino IVA incl. (€)
103,20	125,90

Posizione	Grana	Dimensioni carta mm Ø	Q.tà	Cod. art. 4932	Cod. EAN 4002395
1	40	150	3	371590	343171
2	60	150	3	371591	343188
3	80	150	3	371592	343195
4	120	150	3	371593	343201
5	180	150	3	371594	343218
6	240	150	3	371595	343225

Posizione	Materiale di merchandising	Q.tà	Cod. art. 4939	Cod. EAN 4002395
1	Barra	1	434656	557967
2	Gancio corto	6	434650	557905
3	Banda MILWAUKEE®	1	510100	900596
4	Codici a barre carta abrasiva Ø150mm, 6 fori - Velcro	1	530399	914289
5	Scatola di cartone	1	4931373861	734399

4932 430513
4002395 381746

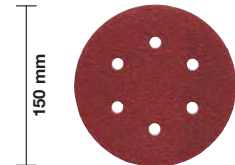

Prezzo Listino IVA escl. (€)	Prezzo Listino IVA incl. (€)
255,20	311,34

Nastro abrasivi 100x620 mm - Velcro

Posizione	Grana	Dimensioni carta A x B	Q.tà	Cod. art. 4932	Cod. EAN 4002395
1	40	100 x 620	2	341610	304882
2	60	100 x 620	2	341611	304899
3	60	100 x 620	2	341611	304899
4	80	100 x 620	2	341612	304905
5	100	100 x 620	2	341613	304912
6	150	100 x 620	2	341614	304929
7	240	100 x 620	2	341615	304936

Posizione	Materiale di merchandising	Q.tà	Cod. art. 4939	Cod. EAN 4002395
1	Barra	1	434656	557967
2	Gancio corto	7	434650	557905
3	Banda MILWAUKEE®	1	510100	900596
4	Codici a barre nastro abrasivi 100x620 mm - Velcro	1	530425	914227
5	Scatola di cartone	1	4931373861	734399

4932 430558
4002395 382194

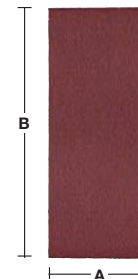

Prezzo Listino IVA escl. (€)	Prezzo Listino IVA incl. (€)
262,80	320,62

Nastro abrasivi 100x610 mm - Velcro

Posizione	Grana	Dimensioni carta A x B	Q.tà	Cod. art. 4932	Cod. EAN 4002395
1	40	100 x 610	2	355066	319824
2	60	100 x 610	2	355067	319831
3	60	100 x 610	2	355067	319831
4	80	100 x 610	2	355068	319848
5	100	100 x 610	2	355069	319855
6	150	100 x 610	2	355070	319862
7	240	100 x 610	2	355071	319879

Posizione	Materiale di merchandising	Q.tà	Cod. art. 4939	Cod. EAN 4002395
1	Barra	1	434656	557967
2	Gancio corto	7	434650	557905
3	Banda MILWAUKEE®	1	510100	900596
4	Codici a barre nastro abrasivi 100x610 mm - Velcro	1	530428	914227
5	Scatola di cartone	1	4931373861	734399

4932 430559
4002395 382200

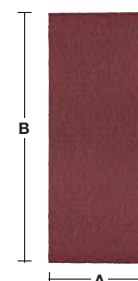

Nastro abrasivi 75x533 mm - Velcro

Prezzo Listino IVA escl. (€) Prezzo Listino IVA incl. (€)

162,40 198,13

Posizione	Grana	Dimensioni carta A x B	Q.tà	Cod. art. 4932	Cod. EAN 4002395
1	40	75x533	2	312475	301263
2	60	75x533	2	312476	301270
3	60	75x533	2	312476	301270
4	80	75x533	2	312477	301287
5	80	75x533	2	312477	301287
6	100	75x533	2	312478	301294
7	100	75x533	2	312478	301294
8	150	75x533	2	312479	301300
9	240	75x533	2	312480	301317

Posizione	Materiale di merchandising	Q.tà	Cod. art. 4939	Cod. EAN 4002395
1	Barra	1	434656	557967
2	Gancio corto	9	434650	557905
3	Banda MILWAUKEE®	1	510100	900596
4	Codici a barre nastro abrasivi 75x533 mm - Velcro	1	530429	914180
5	Scatola di cartone	1	4931373861	734399

4932 430514
4002395 381753

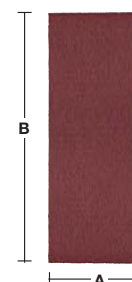

Lame segaccio legno, demolizione, universali

Prezzo Listino IVA escl. (€) Prezzo Listino IVA incl. (€)

2.389,00 2.914,58

Posizione	Lunghezza lama	Passo dente	Applicazione	Q.tà	Cod. art.	Cod. EAN 45242
1	230	6	Legno	5	48005016	082636
2	300	6	Legno	5	48001079	079858
3	150	5	Demolizione	5	48005035	082698
4	230	5	Demolizione	5	48005036	082704
5	300	5	Demolizione	5	48005037	082711
6	150	5	Demolizione AX	5	48005021	082988
7	230	5	Demolizione AX	5	48005026	082995
8	300	5	Demolizione AX	5	48005027	083022
9	150	10/14	Universali	5	48005292	084067
10	200	10/14	Universali	5	48005293	084074
11	150	8/12	Universali	5	48005091	082759
12	200	8/12	Universali	5	48005093	082773
13	300	8/12	Universali	5	48005094	082780
14	300	knife	Isolanti	5	48001084	079902
15	125	6	Cartongesso	5	48005052	082735

Posizione	Materiale di merchandising	Q.tà	Cod. art. 4939	Cod. EAN 4002395
1	Barra	1	434656	557967
2	Gancio corto	15	434650	557905
3	Banda MILWAUKEE®	1	510100	900596
4	Codici a barre lame segaccio legno, demolizione, universali	1	565538	936236
5	Scatola di cartone	1	4931373861	734399

4932 430515
4002395 381760



Lame segaccio legno, metallo, demolizione, universali

Prezzo Listino
IVA escl. (€)

Prezzo Listino
IVA incl. (€)

2.359,20

2.878,22

4932 430516
4002395 381777

Posizione	Lungh. lama	Passo dente	Applicazione	Q.tà	Cod. art.	Cod. EAN 45242
1	300	6	Legno	5	48001079	079858
2	150	6	Demolizione	5	48005035	082698
3	230	6	Demolizione	5	48005036	082704
4	300	6	Demolizione	5	48005037	082711
5	200	10/14	Universali	5	48005293	084074
6	200	8/12	Universali	5	48005093	082773
7	300	8/12	Universali	5	48005094	082780
8	150	18	Metallo	5	48005184	082858
9	230	18	Metallo	5	48005188	082896
10	300	18	Metallo	5	48005189	082902
11	150	14	Metallo	5	48005182	082834
12	230	14	Metallo	5	48005187	082889
13	230	18	Metallo – Torch	5	48005788	083091
14	230	14	Metallo – Torch	5	48005787	083077
15	230	10	Metallo – Torch	5	48005713	083046
16	230		Ghisa	5	48001430	082001

Posizione	Materiale di merchandising	Q.tà	Cod. art. 4939	Cod. EAN 4002395
1	Barra	1	434656	557967
2	Gancio corto	16	434650	557905
3	Banda MILWAUKEE®	1	510100	900596
4	Codici a barre lame segaccio legno, metallo, demolizione, universali	1	565539	936243
5	Scatola di cartone	1	4931373861	734399



Lame segaccio metallo

Prezzo Listino
IVA escl. (€)

Prezzo Listino
IVA incl. (€)

2.504,90

3.055,98

4932 430517
4002395 381784

Posizione	Lungh. lama	Passo dente	Applicazione	Q.tà	Cod. art.	Cod. EAN 45242
1	150	25	Metallo	5	48005186	082872
2	150	18	Metallo	5	48005184	082858
3	230	18	Metallo	5	48005188	082896
4	300	18	Metallo	5	48005189	082902
5	150	14	Metallo	5	48005182	082834
6	230	14	Metallo	5	48005187	082889
7	150	18	Metallo – Torch	5	48005784	083084
8	230	18	Metallo – Torch	5	48005788	083091
9	300	18	Metallo – Torch	5	48005789	083107
10	150	14	Metallo – Torch	5	48005782	083060
11	230	14	Metallo – Torch	5	48005787	083077
12	150	10	Metallo – Torch	5	48005712	083039
13	230	10	Metallo – Torch	5	48005713	083046
14	150		Ghisa	5	48001420	081950
15	230		Ghisa	5	48001430	082001

Posizione	Materiale di merchandising	Q.tà	Cod. art. 4939	Cod. EAN 4002395
1	Barra	1	434656	557967
2	Gancio corto	15	434650	557905
3	Banda MILWAUKEE®	1	510100	900596
4	Codici a barre lame segaccio metallo	1	565540	936250
5	Scatola di cartone	1	4931373861	734399



Lame segaccio metallo - le più vendute

Prezzo Listino IVA escl. (€)	Prezzo Listino IVA incl. (€)
2.356,50	2.874,93

Posi- zione	Lungh. lama	Passo dente	Applicazione	Q.tà	Cod. art.	Cod. EAN 45242
1	150	18	Metallo – Ice Hardened	5	48004184	081042
2	230	18	Metallo – Ice Hardened	5	48004188	081066
3	150	14	Metallo – Ice Hardened	5	48004182	081035
4	230	14	Metallo – Ice Hardened	5	48004187	080991
5	150	18	Metallo – Torch Ice Hardened	5	48004784	081110
6	230	18	Metallo – Torch Ice Hardened	5	48004788	081134
7	150	14	Metallo – Torch Ice Hardened	5	48004782	081097
8	230	14	Metallo – Torch Ice Hardened	5	48004787	081127
9	150	10	Metallo – Torch Ice Hardened	5	48004712	081073
10	230	10	Metallo – Torch Ice Hardened	5	48004713	081080
11	150	8	Metallo – Wrecker	5	48005701	082476
12	230	8	Metallo – Wrecker	5	48005706	082483
13	300	8	Metallo – Wrecker	5	48005711	082490

Posi- zione	Materiale di merchandising	Q.tà	Cod. art. 4939	Cod. EAN 4002395
1	Barra	1	434656	557967
2	Gancio corto	13	434650	557905
3	Banda MILWAUKEE®	1	510100	900596
4	Codici a barre lame segaccio metallo - le più vendute	1	565541	936267
5	Scatola di cartone	1	4931373861	734399

4932 430518
4002395 381791



Prezzo Listino IVA escl. (€)	Prezzo Listino IVA incl. (€)
2.782,00	3.394,04

Lame segaccio

Posizione	Lunghezza lama	Passo dente	Applicazione	Q.tà	Cod. art.	UPC Code 45242
1	230	6	Legno	5	48005016	082636
2	150	5	Demolizione AX	5	48005021	082988
3	230	5	Demolizione AX	5	48005026	082995
4	300	5	Demolizione AX	5	48005027	083022
5	230	5	Demolizione AX	5	48005036	082704
6	200	10/14	Universali	5	48005293	084074
7	150	8/12	Universali	5	48005091	082759
8	200	8/12	Universali	5	48005093	082773
9	230		Ghisa	3	48001450	187416
10	450	1,5	Mattoni	3	48001460	235353
11	150	18	Metallo	5	48005184	082858
12	230	18	Metallo	5	48005188	082896
13	230	14	Metallo	5	48005187	082889
14	150	14	Metallo	5	48005182	082834
15	230	14	Metallo – Torch	5	48005787	083077
16	150	14	Metallo – Torch	5	48005782	083060
17	300	18	Metallo	5	48005189	082902

Posizione	Materiale di merchandising	Q.tà	Cod. art. 4939	Cod. EAN 4002395
1	Red display / testata	1	434075	930852
2	Gancio corto	17	434076	920655
3	Gancio lungo	2	434080	920648
4	Codici a barre lame segaccio	1	434087	920617
5	Planogramma	1	434179	923991

4932 352647
4002395 373055



Lame seghetto

Prezzo Listino IVA escl. (€)	Prezzo Listino IVA incl. (€)
779,50	950,99

Posizione	Lunghezza lama (mm)	Passo dente (mm)	Ref.	Q.tà	Cod. art. 4932	Cod. EAN 4002395
1	75	4,0	T 144 D	5	213116	301492
2	55	2,0	T 118 B	5	254064	301591
3	75	2,5	T 101 B	5	254061	301522
4	75	4,0	T 101 D	5	274351	301515
5	75	3,0	T 111 C	5	254071	301539
6	91	2,5	T 234 X	5	430141	378029
7	75	4,0	Special	5	265312	301478
8	75	2,5	T 101 BR	5	346079	312382
9	105	4,0	T 344 D	5	311633	301508
10	105	4,0	T 301 DL	5	346071	312399
11	SET 5 PZ 213116, 254061, 254063, 254064, 254071			5	345825	314850
12	55	0,7	T 118 G	5	274652	301621
13	55	1,2	T 118 A	5	254063	301614
14	66	1,2	T 118 A	5	345826	313464
15	91	2,5/1,8	T 123 XF	5	430142	378036
16	55	1,2	T 118 AF	5	340011	304684
17	55	2,0	T 118 BF	5	340012	304691
18	105	2,0	T 318 BF	5	274653	301584

Posizione	Materiale di merchandising	Q.tà	Cod. art. 4939	Cod. EAN 4002395
1	Red display / testata	1	434075	930852
2	Gancio corto	18	434076	920655
3	Gancio lungo	2	434080	920648
4	Codici a barre lame seghetto	1	434089	920631
5	Planogramma	1	434180	924004

4932 352648
4002395 373062



Prezzo Listino IVA escl. (€)	Prezzo Listino IVA incl. (€)
900,60	1.098,73

Seghe a tazza

Posizione	Diametro	Q.tà	Cod. art.	UPC Code 45242
1	19 mm	2	49560023	192632
2	20 mm	2	49560024	271016
3	22 mm	2	49560032	192878
4	25 mm	2	49560043	192526
5	32 mm	2	49560062	192977
6	35 mm	2	49560072	192991
7	40 mm	2	49560087	193042
8	44 mm	2	49560102	193097
9	52 mm	2	49560122	193172
10	54 mm	2	49560127	193189
11	60 mm	2	49560142	193233
12	65 mm	2	49560153	193271
13	67 mm	2	49560158	193288
14	76 mm	1	49560173	193332
15	86 mm	1	49560187	193387
16	102 mm	1	49560213	193486
17	111 mm	1	49560227	193530
18	Albero 9,5 mm / 14-30 mm	2	49567010	200177
19	Albero 9,5 mm / 32-210 mm	2	49567250	225798
20	Albero 11 mm / 32-210 mm	2	49569100	200832
21	Punta pilota 6x89	5	49568010	200450
22	Set seghe a tazza 17 pz	1	49224102	271054

Posizione	Materiale di merchandising	Q.tà	Cod. art. 4939	Cod. EAN 4002395
1	Red display / testata	1	434075	930852
2	Gancio corto	6	434076	920655
3	Gancio lungo	15	434077	920662
4	Fine corsa (10pz)	3	434080	920648
5	Codici a barre seghe a tazza	1	434409	551521

4932 430177
4002395 378388



Seghe a tazza V2

Prezzo Listino
IVA escl. (€)

974,40

Prezzo Listino
IVA incl. (€)

1.188,77

NUOVO

Pos	Item	Q.tà	Cod. art.	Cod. EAN 45242
1	Holedozer – Ø 19 mm	3	49560023	192632
2	Holedozer – Ø 20 mm	3	49560024	271016
3	Holedozer – Ø 22 mm	3	49560032	192878
4	Holedozer – Ø 25 mm	3	49560043	192526
5	Holedozer – Ø 27 mm	3	49560047	192892
6	Holedozer – Ø 29 mm	3	49560052	192939
7	Holedozer – Ø 30 mm	3	49560057	192946
8	Holedozer – Ø 32 mm	3	49560062	192977
9	Holedozer – Ø 35 mm	3	49560072	192991
10	Holedozer – Ø 40 mm	3	49560087	193042
11	Holedozer – Ø 44 mm	3	49560102	193097
12	Holedozer – Ø 51 mm	3	49560117	193141
13	Holedozer – Ø 60 mm	3	49560142	193233
14	Holedozer – Ø 76 mm	3	49560173	193332
15	Holedozer – Ø 79 mm	3	49560177	193349
16	Holedozer – Ø 83 mm	3	49560183	193370
17	Holedozer – Ø 102 mm	3	49560213	193486
18	Albero 14-30 mm	3	49567010	200177
19	Albero 32-150 mm	3	49567250	225798
20	Albero 32-210 mm	2	49569100	200832
21	Punta di centraggio 6x89	5	49568010	200450

Pos	Materiale di merchandising	Q.tà	Cod. art. 4939	Cod. EAN 4002395
1	Red display / testata	1	434075	30852
2	Gancio corto	6	434076	20655
3	Gancio lungo	15	434077	20662
4	Fine corsa (10pz)	3	434080	20648
5	Codici a barre seghe a tazza	1	434409	51521

4932 471401
4058546 290290



SHOCKWAVE bit e punte

Prezzo Listino IVA escl. (€)	Prezzo Listino IVA incl. (€)
993,70	1.212,31

Posizione	Diametro Ø mm	A mm	Q.tà	Cod. art. 4932	Cod. EAN 4002395
① Bit avvitatura					
1	PH 1	25	5	430850	385126
2	PH 2	25	5	430852	385140
3	PZ1	25	5	430860	385225
4	PZ 2	25	5	430863	385256
5	PZ 3	25	5	430868	385300
6	TX 10	25	5	430871	385331
7	TX 15	25	5	430872	385348
8	TX 20	25	5	430874	385362
9	TX 25	25	5	430879	385416
10	TX 30	25	5	430885	385478
11	Hex 4 mm	25	5	430895	385577
12	Hex 5 mm	25	5	430896	385584
13	PH 2	50	5	430854	385164
14	PZ 2	50	5	430865	385270
15	TX 20	50	5	430876	385386
16	TX 25	50	5	430881	385430
② Portabit magnetico					
17	Portabit magnetico	65	8	352406	370658
18	Portabit magnetico	152	5	471822	45242301980
③ PH 2 (Box 25 pz)					
19	PH 2 (Box 25 pz)	25	3	430853	385157
③ PZ 2 (Box 25 pz)					
20	PZ 2 (Box 25 pz)	25	3	430864	385263
③ TX 20 (Box 25 pz)					
21	TX 20 (Box 25 pz)	25	3	430875	385379
③ TX 25 (Box 25 pz)					
22	TX 25 (Box 25 pz)	25	3	430880	385423
④ Punta HSS-G Titanio RED HEX					
23	3,0	70	5	48894763	045242506866
24	4,0	80	5	48894708	045242501595
25	5,0	90	5	48894712	045242501632
26	6,0	93	5	48894714	045242501649
27	7,0	109	5	48894717	045242501670
28	8,0	111	5	48894719	045242501694
⑤ Giradadi magnetici					
29	7,0	65	5	352539	371976
30	8,0	65	5	352541	371990
31	10,0	65	4	352543	372010
32	13,0	65	4	352545	372034
⑦ Set 48 pz Shockwave avvitatura/foratura					
33	Set 48 pz Shockwave avvitatura/foratura		3	430906	385683

Posizione	Materiale di merchandising	Q.tà	Cod. art. 4939	Cod. EAN 4002395
1	Red display / testata	1	434075	930852
2	Gancio corto	26	434076	920655
3	Gancio lungo	7	434077	920662
4	Fine corsa (10pz)	4	434080	920648
5	Codici a barre SHOCKWAVE	1	434088	920624
6	Planogramma	1	434178	923984

**4932 451317
4002395 151998**



Listino alfanumerico MILWAUKEE®

Codice	Descrizione	Prezzo Listino IVA escl. (€)	Prezzo Listino IVA incl. (€)	Pag.	Codice	Descrizione	Prezzo Listino IVA escl. (€)	Prezzo Listino IVA incl. (€)	Pag.
6 83 26 25	SET DI VITI	5,00	6,10	39	48 00 52 02	LAMA SD TORCH TCT Lung. mm/Passo 230/3,6 1pz	30,60	37,33	108
6 83 27 12	VITE A BRUGOLA per alberi	0,30	0,37	70	48 00 52 03	LAMA SD TORCH TCT Lung. mm/Passo 300/3,6 1pz	42,50	51,85	108
6 83 29 76	VITE per lame attacco da 20mm	1,40	1,71	118	48 00 52 21	LAMA SD AX TCT Lung. mm/Passo 150/5 1pz	39,80	48,56	108
6 83 29 76	VITE per lame attacco da 20mm	1,40	1,71	118	48 00 52 26	LAMA SD AX TCT Lung. mm/Passo 230/5 1pz	42,40	51,73	108
6 83 31 50	SET DI VITI	5,00	6,10	39	48 00 52 27	LAMA SD AX TCT Lung. mm/Passo 300/5 1pz	45,10	55,02	108
42 66 07 55	MANDR. AUTO X HDE 13RQX	60,30	73,57	158	48 00 52 41	LAMA SD THE WRECKER TCT Lung. mm/Passo 150/6 1pz	37,50	45,75	109
42 68 06 85	MORSETTO per lame attacco da 20mm	12,40	15,13	118	48 00 52 42	LAMA SD THE WRECKER TCT Lung. mm/Passo 230/6 1pz	47,50	57,95	109
44 70 03 30	PISTONE DI ASSEMBLAGGIO	2,40	2,93	181	48 00 52 43	LAMA SD THE WRECKER TCT Lung. mm/Passo 300/6 1pz	57,50	70,15	109
44 70 03 75	PISTONE PER CARTUCCE PER TUTTI I CILIN	5,50	6,71	181	48 00 52 61	LAMA SD TCT NITRUS Lung. mm/Passo 150/7 1pz	32,00	39,04	107
45 76 05 25	SOSTITUZIONE BECCUCCIO	2,60	3,17	181	48 00 52 62	LAMA SD NITRUS TCT Lung. mm/Passo 230/7 1pz	39,00	47,58	107
48 00 10 75	LAMA SD Lung. mm/Passo 150/4 HCS 3pz	9,80	11,96	116	48 00 52 63	LAMA SD NITRUS TCT Lung. mm/Passo 300/7 1pz	58,75	71,68	107
48 00 10 76	LAMA SD Lung. mm/Passo 150/4,2 HCS 3pz	9,80	11,96	116	48 00 52 92	LAMA SD UNIVERSALI Lung. mm/Passo 150/2,5-1,8 5pz	24,90	30,38	111
48 00 10 77	LAMA SD Lung. mm/Passo 240/5,5-6 HCS 3pz	21,40	26,11	116	48 00 52 93	LAMA SD UNIVERSALI Lung. mm/Passo 200/2,5-1,8 5pz	29,90	36,48	111
48 00 10 78	LAMA SD Lung. mm/Passo 240/8,5 HCS 3pz	23,80	29,04	116	48 00 55 01	LAMA SD TORCH TCT Lung. mm/Passo 150/3,6 5pz	114,80	140,06	108
48 00 10 79	LAMA SD Lung. mm/Passo 300/4,2 HCS 3pz	14,50	17,69	116	48 00 55 02	LAMA SD TORCH TCT Lung. mm/Passo 230/3,6 5pz	137,70	167,99	108
48 00 10 80	LAMA SD Lung. mm/Passo 305/8,5	48,20	58,80	117	48 00 55 03	LAMA SD TORCH TCT Lung. mm/Passo 300/3,6 5pz	189,25	230,89	108
48 00 10 82	LAMA SD Lung. mm/Passo 300/4,2	25,80	31,48	117	48 00 55 21	LAMA SD AX TCT Lung. mm/Passo 150/5 5pz	179,00	218,38	108
48 00 10 83	LAMA SD Lung. mm/Passo 400/4,2	38,70	47,21	117	48 00 55 26	LAMA SD AX TCT Lung. mm/Passo 230/5 5pz	189,90	231,68	108
48 00 10 84	LAMA SD Lung. mm/Passo 300/-	31,70	38,67	117	48 00 55 27	LAMA SD AX TCT Lung. mm/Passo 300/5 5pz	203,60	248,39	108
48 00 14 20	LAMA SD Lung. mm/Passo 150/- 3pz	21,40	26,11	117	48 00 55 41	LAMA SD THE WRECKER TCT Lung. mm/Passo 150/6 5pz	166,88	203,59	109
48 00 14 30	LAMA SD Lung. mm/Passo 230/- 3pz	30,90	37,70	117	48 00 55 42	LAMA SD THE WRECKER TCT Lung. mm/Passo 230/6 5pz	211,38	257,88	109
48 00 14 50	LAMA SD Lung. mm/Passo 230/diamantata	27,40	33,43	117	48 00 55 43	LAMA SD THE WRECKER TCT Lung. mm/Passo 300/6 5pz	255,88	312,17	109
48 00 14 60	LAMA SD Lung. mm/Passo 450/12,1	92,10	112,36	117	48 00 55 61	LAMA SD NITRUS TCT Lung. mm/Passo 150/7 5pz	143,00	174,46	107
48 00 16 00	LAMA SD Lung. mm/Passo 300/5	58,40	71,25	117	48 00 55 62	LAMA SD NITRUS TCT Lung. mm/Passo 230/7 5pz	172,00	209,84	107
48 00 16 30	LAMA SD Lung. mm/Passo 85/0,8	34,60	42,21	116	48 00 55 63	LAMA SD NITRUS TCT Lung. mm/Passo 300/7 5pz	262,50	320,25	107
48 00 16 40	LAMA SD Lung. mm/Passo 63/-	8,40	10,25	116	48 00 57 01	LAMA SD THE WRECKER Lung. mm/Passo 150/8 5pz	32,60	39,77	111
48 00 41 82	LAMA SD THIN KERF ICE EDGE Lung. mm/Passo 150/1,8 5pz	24,50	29,89	115	48 00 57 06	LAMA SD THE WRECKER Lung. mm/Passo 230/8 5pz	43,10	52,58	111
48 00 41 84	LAMA SD THIN KERF ICE EDGE Lung. mm/Passo 150/1,4 5pz	24,50	29,89	115	48 00 57 11	LAMA SD THE WRECKER Lung. mm/Passo 300/8 5pz	49,60	60,51	111
48 00 41 87	LAMA SD THIN KERF ICE EDGE Lung. mm/Passo 230/1,8 5pz	34,00	41,48	115	48 00 57 12	LAMA SD TORCH Lung. mm/Passo 150/1,5 5pz	30,90	37,70	113
48 00 41 88	LAMA SD THIN KERF ICE EDGE Lung. mm/Passo 230/1,4 5pz	34,00	41,48	115	48 00 57 13	LAMA SD TORCH Lung. mm/Passo 230/2,5 5pz	39,40	48,07	113
48 00 47 12	LAMA SD TORCH ICE EDGE Lung. mm/Passo 150/2,5 5pz	33,70	41,11	113	48 00 57 14	LAMA SD TORCH Lung. mm/Passo 300/2,5 5pz	43,25	52,77	113
48 00 47 13	LAMA SD TORCH ICE EDGE Lung. mm/Passo 230/2,5 5 pz	43,60	53,19	113	48 00 57 82	LAMA SD TORCH Lung. mm/Passo 150/1,8 5pz	30,90	37,70	113
48 00 47 82	LAMA SD TORCH ICE EDGE Lung. mm/Passo 150/1,8 5pz	33,40	40,75	113	48 00 57 84	LAMA SD TORCH Lung. mm/Passo 150/1,4 5pz	30,90	37,70	113
48 00 47 84	LAMA SD TORCH ICE EDGE Lung. mm/Passo 150/1,4 5pz	33,30	40,63	113	48 00 57 87	LAMA SD TORCH Lung. mm/Passo 230/1,8 5pz	36,40	44,41	113
48 00 47 87	LAMA SD TORCH ICE EDGE Lung. mm/Passo 230/1,8 5pz	42,70	52,09	113	48 00 57 88	LAMA SD TORCH Lung. mm/Passo 230/1,4 5pz	36,40	44,41	113
48 00 47 88	LAMA SD TORCH ICE EDGE Lung. mm/Passo 230/1,4 5pz	42,30	51,61	113	48 00 57 89	LAMA SD TORCH Lung. mm/Passo 300/1,4 5pz	41,60	50,75	113
48 00 50 16	LAMA SD Lung. mm/Passo 230/4,2 5pz	34,90	42,58	116	48 00 80 21	LAMA SD AX LEGNO Lung. mm/Passo 150/5 25pz	138,90	169,46	110
48 00 50 21	LAMA SD AX LEGNO Lung. mm/Passo 150/5 5pz	30,80	37,58	110	48 00 80 26	LAMA SD AX LEGNO Lung. mm/Passo 230/5 25pz	195,80	238,88	110
48 00 50 26	LAMA SD AX LEGNO Lung. mm/Passo 230/5 5pz	43,50	53,07	110	48 00 80 27	LAMA SD AX LEGNO Lung. mm/Passo 300/5 25pz	242,90	296,34	110
48 00 50 27	LAMA SD AX LEGNO Lung. mm/Passo 300/5 5pz	54,10	66,00	110	48 00 87 06	LAMA SD THE WRECKER Lung. mm/Passo 230/8 25pz	204,90	249,98	111
48 00 50 35	LAMA SD LEGNO Lung. mm/Passo 150/5 5pz	22,30	27,21	110	48 00 87 12	LAMA SD TORCH Lung. mm/Passo 150/1,5 25pz	147,80	180,32	113
48 00 50 36	LAMA SD LEGNO Lung. mm/Passo 230/5 5pz	30,90	37,70	110	48 00 87 13	LAMA SD TORCH Lung. mm/Passo 300/2,5 25pz	186,40	227,41	113
48 00 50 37	LAMA SD LEGNO Lung. mm/Passo 300/5 5pz	39,90	48,68	110	48 00 87 82	LAMA SD TORCH Lung. mm/Passo 150/1,8 25pz	147,80	180,32	113
48 00 50 52	LAMA SD Lung. mm/Passo 125/4,2	24,30	29,65	116	48 00 87 84	LAMA SD TORCH Lung. mm/Passo 150/1,4 25pz	147,80	180,32	113
48 00 50 91	LAMA SD UNIVERSALI Lung. mm/Passo 150/3,2-2,1 5pz	24,90	30,38	111	48 00 87 87	LAMA SD TORCH Lung. mm/Passo 230/1,8 25pz	164,50	200,69	113
48 00 50 92	LAMA SD UNIVERSALI Lung. mm/Passo 150/2,5 5pz	18,70	22,81	111	48 00 87 88	LAMA SD TORCH Lung. mm/Passo 230/1,4 25pz	164,40	200,57	113
48 00 50 93	LAMA SD UNIVERSALI Lung. mm/Passo 200/3,2-2,1 5pz	30,20	36,84	111	48 00 87 89	LAMA SD TORCH Lung. mm/Passo 300/1,4 25pz	187,50	228,75	113
48 00 50 94	LAMA SD UNIVERSALI Lung. mm/Passo 300/3,2-2,1 5pz	41,00	50,02	111	48 00 97 87	LAMA SD TORCH Lung. mm/Passo 230/14 6pz	37,00	45,14	113
48 00 51 62	LAMA SD THIN KERF Lung. mm/Passo 90/1,8 5pz	18,40	22,45	115	48 00 97 88	LAMA SD TORCH Lung. mm/Passo 230/186pz	37,00	45,14	113
48 00 51 81	LAMA SD THIN KERF Lung. mm/Passo 100/1,8 5pz	23,60	28,79	115	48 01 60 00	LAMA SD UNIVERSALI Lung. mm/Passo 200/3,2-2,1 500pz	1983,60	2419,99	111
48 00 51 82	LAMA SD THIN KERF Lung. mm/Passo 150/1,8 5pz	21,00	25,62	115	48 01 60 35	LAMA SD LEGNO Lung. mm/Passo 150/5 50pz	201,00	245,22	110
48 00 51 83	LAMA SD THIN KERF Lung. mm/Passo 100/1,4 5pz	19,30	23,55	115	48 01 60 36	LAMA SD LEGNO Lung. mm/Passo 230/5 50pz	278,20	339,40	110
48 00 51 84	LAMA SD THIN KERF Lung. mm/Passo 150/1,4 5pz	20,80	25,38	115	48 01 60 37	LAMA SD LEGNO Lung. mm/Passo 300/5 50pz	358,90	437,86	110
48 00 51 85	LAMA SD THIN KERF Lung. mm/Passo 100/1 5pz	25,10	30,62	115	48 01 60 91	LAMA SD UNIVERSALI Lung. mm/Passo 150/3,2-2,1 50pz	209,80	255,96	111
48 00 51 86	LAMA SD THIN KERF Lung. mm/Passo 150/1 5pz	21,00	25,62	115	48 01 60 93	LAMA SD UNIVERSALI Lung. mm/Passo 200/3,2-2,1 50pz	256,50	312,93	111
48 00 51 87	LAMA SD THIN KERF Lung. mm/Passo 230/1,8 5pz	28,80	35,14	115	48 01 60 94	LAMA SD UNIVERSALI Lung. mm/Passo 300/3,2-2,1 50pz	349,60	426,51	111
48 00 51 88	LAMA SD THIN KERF Lung. mm/Passo 230/1,4 5pz	28,90	35,26	115	48 01 61 82	LAMA SD THIN KERF Lung. mm/Passo 150/1,8 50pz	183,20	223,50	115
48 00 51 89	LAMA SD THIN KERF Lung. mm/Passo 300/1,4 5pz	38,70	47,21	115	48 01 61 84	LAMA SD THIN KERF Lung. mm/Passo 150/1,4 50pz	182,60	222,77	115
48 00 51 94	LAMA SD UNIVERSALI Lung. mm/Passo 300/2,5-1,8 5pz	40,00	48,80	111	48 01 61 87	LAMA SD THIN KERF Lung. mm/Passo 230/1,8 50pz	254,60	310,61	115
48 00 52 01	LAMA SD TORCH TCT Lung. mm/Passo 150/3,6 1pz	25,50	31,11	108	48 01 61 88	LAMA SD THIN KERF Lung. mm/Passo 230/1,4 50pz	255,80	312,08	115

Codice	Descrizione	Prezzo Listino IVA escl. (€)	Prezzo Listino IVA incl. (€)	Pag.	Codice	Descrizione	Prezzo Listino IVA escl. (€)	Prezzo Listino IVA incl. (€)	Pag.
48 01 61 89	LAMA SD THIN KERF Lungh. mm/Passo 300/1,4 50pz	325,60	397,23	115	48 22 31 54	PENNARELLI PUNTA EXTRA FINE 4pz	10,20	12,44	201
48 01 62 92	LAMA SD UNIVERSALI Lungh. mm/Passo 150/2,5-1,8 50pz	209,80	255,96	111	48 22 31 64	PENNARELLI PUNTA EXTRA FINE NERO 4pz	13,20	16,10	202
48 01 62 93	LAMA SD UNIVERSALI Lungh. mm/Passo 200/2,5-1,8 50pz	255,30	311,47	111	48 22 31 65	PENNARELLI PUNTA EXTRA FINE COLORATI 4pz	13,20	16,10	202
48 01 87 13	LAMA SD TORCH ICE EDGE Lungh. mm/Passo 230/2,5 50 pz	392,00	478,24	113	48 22 31 70	PENNARELLI PUNTA EXTRA FINE	2,20	2,68	201
48 06 28 71	DISPAD ANGOL X HDE 13RQD	199,90	243,88	156	48 22 32 01	PENNARELLO EVIDENZIATORE - Colore Giallo	9,20	11,22	202
48 07 02 01	ALBERO SOSTITUIBILE	45,20	55,14	39	48 22 32 06	PENNARELLO EVIDENZIATORE SET COLORATI	9,20	11,22	202
48 08 05 00	SOSTITUZIONE TESTA COMPLETA	250,00	305,00	161	48 22 35 42	PINZA AUTOBLOCCANTE A CATENA	34,30	41,85	225
48 08 09 00	PORTA CARTUCCE 310 ml	61,40	74,91	181	48 22 37 11	PENNARELLO VERNICE LIQUIDA - BIANCO	4,90	5,98	202
48 08 10 76	PORTA CARTUCCE 310ml	61,40	74,91	181	48 22 37 21	PENNARELLO VERNICE LIQUIDA - GIALLO	4,90	5,98	202
48 08 10 85	CILINDRO 310ML PER PCG 12	110,70	135,05	181	48 22 37 31	PENNARELLO VERNICE LIQUIDA - NERO	4,90	5,98	202
48 09 10 90	SPINGI CARTUCCE CORTO PER CILINDRO 400ml	35,50	43,31	181	48 22 40 43	FORBICI MULTIUSO LAMA INCLIN.	28,70	35,01	208
48 09 10 91	SPINGI CARTUCCE LUNGO PER CILINDRO 600ml	43,90	53,56	181	48 22 40 44	FORBICI MULTIUSO LAMA DIRITTA	26,00	31,72	208
48 10 01 30	ADATTATORE PER TUBI	87,00	106,14	62	48 22 42 02	TAGLIA TUBI	45,80	55,88	211
48 13 00 48	PUNTA MECCHIA ELIC.13X165 MM	9,50	11,59	42	48 22 42 03	LAMA PER TAGLI TUBI	5,50	6,71	211
48 13 00 58	PUNTA MECCHIA ELIC.16X165 MM	10,40	12,69	42	48 22 42 11	LAME DI RICAMBIO 42 mm	33,80	41,24	211
48 13 00 68	PUNTA MECCHIA ELIC.20X165 MM	11,60	14,15	42	48 22 42 16	LAME DI RICAMBIO 63 mm	62,40	76,13	211
48 13 00 78	PUNTA MECCHIA ELIC.22X165 MM	13,00	15,86	42	48 22 42 55	PENNA SMUSSA SBAVATURE	16,10	19,64	210
48 13 00 88	PUNTA MECCHIA ELIC.25X165 MM	13,90	16,96	42	48 22 42 56	ROTELLA DI RICAMBIO_RAME 2 pz	16,10	19,64	210
48 13 01 08	PUNTA MECCHIA ELIC.32X165 MM	18,10	22,08	42	48 22 42 57	LAME DIRICAMBIO PER PENNA 3pz	14,80	18,06	210
48 13 04 00	SET 4 MECCHIE (13/16/20/25mm)	27,90	34,04	42	48 22 45 10	CESOIA DOPPIA LEVA LAME DIRITTE -DIRITTO	26,80	32,70	209
48 13 06 83	PUNTA MECCHIA ELIC. 18X153 MM	16,10	19,64	34	48 22 45 12	CESOIA DOPPIA LEVA LAME INCL. - DIRITTO	28,10	34,28	209
48 13 08 13	PUNTA MECCHIA ELIC. 20X153 MM	17,50	21,35	34	48 22 45 20	CESOIA DOPPIA LEVA LAME CURVE - DX	26,80	32,70	209
48 13 08 73	PUNTA MECCHIA ELIC. 20X153 MM	19,50	23,79	34	48 22 45 22	CESOIA DOPPIA LEVA LAME INCL. - DX	28,10	34,28	209
48 13 10 03	PUNTA MECCHIA ELIC. 25X153 MM	21,90	26,72	34	48 22 45 30	CESOIA DOPPIA LEVA LAME CURVE - SX	26,80	32,70	209
48 13 11 23	PUNTA MECCHIA ELIC. 28X153 MM	24,70	30,13	34	48 22 45 32	CESOIA DOPPIA LEVA LAME INCL. - SX	28,10	34,28	209
48 13 12 53	PUNTA MECCHIA ELIC. 32X153 MM	30,60	37,33	34	48 22 45 33	SET CESOIE 3 PZ	75,40	91,99	209
48 13 67 54	PUNTA MECCHIA ELIC.14X470 MM	23,20	28,30	34	48 22 45 37	CESOIA A DOPPIA LEVA LAME LUNGHE-DIRITTO	29,70	36,23	209
48 13 67 56	PUNTA MECCHIA ELIC.16X470 MM	26,30	32,09	34	48 22 45 38	CESOIA DOPPIA LEVA MALE LUNGHE INCL.-SX	34,50	42,09	209
48 13 67 58	PUNTA MECCHIA ELIC.18X470 MM	29,90	36,48	34	48 22 51 03	ROTELLA METRICA 30m	61,00	74,42	191
48 13 67 59	PUNTA MECCHIA ELIC.19X460 MM	31,80	38,80	34	48 22 52 03	ROTELLA METRICA/IMPERIAL 30m/100ft	67,20	81,98	191
48 13 67 60	PUNTA MECCHIA ELIC.20X470 MM	33,90	41,36	34	48 22 52 11	ROTELLA METRICA/IMPERIAL 100m/300ft	128,10	156,28	191
48 13 67 62	PUNTA MECCHIA ELIC.22X470 MM	41,30	50,39	34	48 22 53 30	ROTELLA METR/IMPERIAL VETR. 30m/100ft	29,70	36,23	191
48 13 67 66	PUNTA MECCHIA ELIC.26X470 MM	51,50	62,83	34	48 22 53 60	ROTELLA METR/IMPERIAL VETR. 100m/300ft	43,00	52,46	191
48 13 67 69	PUNTA MECCHIA ELIC.29X460 MM	57,60	70,27	34	48 22 55 02	FLESSOMETRO 2 m (metric/imperial) - CS	5,40	6,59	190
48 13 67 80	SET MECCHIE ELIC. 5 Pz (14/16/18/20/22x470mm)	146,80	179,10	34	48 22 61 00	PINZA UNIVERSALE 250 mm	37,80	46,12	222
48 22 00 12	ARCHETTO MINI	18,70	22,81	207	48 22 61 01	PINZA A BECCHI LUNGHI	24,80	30,26	222
48 22 00 50	SEGA AD ARCO 300 MM	40,10	48,92	207	48 22 61 04	TAGLIACAVI	31,70	38,67	211
48 22 02 12	SEGA PVC	22,80	27,82	207	48 22 61 06	TRONCH. TAGL. DIAG.160mm	24,30	29,65	223
48 22 02 22	LAMA RICAMBIO per SEGA PVC	14,20	17,32	207	48 22 61 07	TRONCH. TAGL. DIAG.180mm	33,70	41,11	223
48 22 03 05	SEGHETTO CON LAMA INTERCAMBIABILE	24,10	29,40	207	48 22 62 08	PINZA PAPPAG. REGOL.200mm	28,30	34,53	223
48 22 19 05	LAME DI RICAMBIO UNIVERSALI PER CUTTER	2,70	3,29	206	48 22 62 10	PINZA PAPPAG. REGOL.250mm	32,40	39,53	223
48 22 19 16	COLTELLI DI SICUREZZA	4,00	4,88	206	48 22 62 12	PINZA PAPPAG. REGOL.300mm	41,80	51,00	223
48 22 19 34	LAMA PER COLT. RETR. LAMA PER CART.	2,20	2,68	206	48 22 64 07	TRONCHESA FRONTALE	26,40	32,21	221
48 22 19 50	LAME UNIVERSALI CUTTER (60 pz)	24,10	29,40	206	48 22 66 02	FLESSOMETRO LED 3m/10ft (metric/imp.)	13,50	16,47	189
48 22 19 52	LAMA PER COLT. RETR. LAMA AD UNCINO	30,80	37,58	206	48 22 70 01	CHIAVE PER DADI RUBINETTO 10-32 MM	47,60	58,07	233
48 22 19 60	COLTELLINO CON LAMA A SETTORI 9 mm	5,90	7,20	206	48 22 70 02	CHIAVE PER DADI RUBINETTO 32-65 MM	58,10	70,88	233
48 22 19 61	COLTELLINO CON LAMA A SETTORI 18 mm	10,20	12,44	206	48 22 71 10	GIRATUBI 10" in Acciaio Mod. Americano	42,20	51,48	231
48 22 19 62	COLTELLINO CON LAMA A SETTORI 25 mm	11,20	13,66	206	48 22 71 12	GIRATUBI 12" in Acciaio Mod. Americano	50,10	61,12	231
48 22 19 90	COLTELLO "SPORT"	25,50	31,11	203	48 22 71 14	GIRATUBI 14" in Acciaio Mod. Americano	56,70	69,17	231
48 22 19 94	COLTELLO "SPORT" CON LAMA REGOLARE	56,30	68,69	204	48 22 71 18	GIRATUBI 18" in Acciaio Mod. Americano	82,40	100,53	231
48 22 19 98	COLTELLO "SPORT" CON LAMA SEGHETTATA	56,30	68,69	204	48 22 72 10	GIRATUBI 10" Mod. Americano	52,50	64,05	231
48 22 25 31	GIRAVITI A BUS. Hex 5mm	16,20	19,76	233	48 22 72 12	GIRATUBI 12" Mod. Americano	59,70	72,83	231
48 22 25 32	GIRAVITI A BUS.Hex 5,5mm	16,20	19,76	233	48 22 72 14	GIRATUBI 14" Mod. Americano	68,40	83,45	231
48 22 25 33	GIRAVITI A BUS. Hex 6mm	16,20	19,76	233	48 22 72 18	GIRATUBI 18" Mod. Americano	96,40	117,61	231
48 22 25 34	GIRAVITI A BUS. Hex 7mm	16,20	19,76	233	48 22 72 24	GIRATUBI 24" Mod. Americano	136,20	166,16	231
48 22 25 35	GIRAVITI A BUS. Hex 8mm	16,20	19,76	233	48 22 73 14	SET GIRATUBI Mod. Americano	95,00	115,90	232
48 22 25 36	GIRAVITI A BUS. Hex 10mm	16,20	19,76	233	48 22 74 00	SET CHIAVI REGOL.A RULLINO 150/250mm	44,90	54,78	232
48 22 25 37	GIRAVITI A BUS. Hex 13mm	16,20	19,76	233	48 22 74 06	CHIAVI REGOLABILI A RULLINO 150mm	21,10	25,74	232
48 22 31 00	PENNARELLO INDELEBILE PUNTA FINE	2,00	2,44	201	48 22 74 08	CHIAVI REGOLABILI A RULLINO 200mm	26,40	32,21	232
48 22 31 01	PENNARELLO INDELEBILE P. FINE con STYLUS	15,60	19,03	201	48 22 74 10	CHIAVI REGOLABILI A RULLINO 250mm	29,00	35,38	232
48 22 31 03	PENNARELLO INDEL. PUNTA LARGA	4,20	5,12	201	48 22 74 12	CHIAVI REGOLABILI A RULLINO 300mm	37,00	45,14	232
48 22 31 06	PENNARELLO INDEL. SET N/R/B/V	7,40	9,03	201	48 22 74 15	CHIAVI REGOLABILI A RULLINO 380mm	60,70	74,05	232

Codice	Descrizione	Prezzo Listino IVA escl. (€)	Prezzo Listino IVA incl. (€)	Pag.	Codice	Descrizione	Prezzo Listino IVA escl. (€)	Prezzo Listino IVA incl. (€)	Pag.
48 22 75 08	CHIAVI REGOLABILI A RULLINO GRANDE 200mm	29,00	35,38	232	48 25 54 20	lama ricambio 35 mm per SELFEED BITS SWITCHBLADE	4,70	5,73	38
48 22 77 03	FLESSOMETRO SLIM 3 m - 16mm	5,80	7,08	189	48 25 54 25	lama ricambio 38 mm per SELFEED BITS SWITCHBLADE	4,70	5,73	38
48 22 77 05	FLESSOMETRO SLIM 5 m - 19mm	8,20	10,00	189	48 25 54 35	lama ricambio 51 mm per SELFEED BITS SWITCHBLADE	4,70	5,73	38
48 22 77 06	FLESSOMETRO SLIM 5 m - 25mm	10,50	12,81	189	48 25 54 40	lama ricambio 54 mm per SELFEED BITS SWITCHBLADE	4,70	5,73	38
48 22 77 08	FLESSOMETRO SLIM 8 m - 25mm	14,00	17,08	189	48 25 54 43	lama ricambio 57 mm per SELFEED BITS SWITCHBLADE	4,70	5,73	38
48 22 77 17	FLESSOMETRO SLIM 5m/16ft - 25mm	10,50	12,81	189	48 25 54 50	lama ricambio 65 mm per SELFEED BITS SWITCHBLADE	4,70	5,73	38
48 22 77 26	FLESSOMETRO SLIM 8m/26ft - 25mm	14,00	17,08	189	48 27 14 01	PUNTA PILOTA TESTA PIATTA	4,00	4,88	72
48 22 81 12	BORSA PORTAUTENSILI	66,40	81,01	259	48 28 10 00	ALBERO QUIK LOCK ATTACCO 1/4" HEX. Lunghezza 75 mm.	14,50	17,69	70
48 22 81 20	CINTURA PORTAUTENSILI CON IMBRAGATURA	204,00	248,88	259	48 28 10 30	PROLUNGA CODOLO 140 MM	24,40	29,77	39
48 22 81 40	CINTURA PER DECESPUGLIATORE M18CLT	64,80	79,06	259	48 28 40 06	PROLUNGA CODOLO 300 MM	25,80	31,48	39
48 22 81 45	IMBRAGATURA PER DECESPUGLIATORE M18CLT	56,70	69,17	259	48 28 40 06	PROLUNGA CODOLO 300 MM	25,80	31,48	70
48 22 82 00	ZAINO PORTA UTENSILI HD	147,40	179,83	257	48 28 40 08	PROLUNGA 330 MM per alberi con attacco HEX 9,5	24,70	30,13	70
48 22 88 60	NASTRO ADESIVO PER FISSAGGIO RAPIDO 3,6M	54,60	66,61	247	48 28 40 11	PROLUNGA CODOLO 450 MM	27,60	33,67	39
48 22 90 01	SET CRICCHETTO DA 3/8"	79,40	96,87	231	48 28 40 16	PROLUNGA CODOLO 600 MM	30,80	37,58	39
48 22 90 14	CRICCHETTO 1/4	46,10	56,24	230	48 28 68 70	VITE AVANZAMENTO - FILETTATURA DA 1/4"	1,60	1,95	39
48 22 90 38	CRICCHETTO 3/8	56,40	68,81	230	48 28 68 80	VITE AVANZAMENTO FILETTATURA REGOLARE	5,00	6,10	39
48 22 91 09	LAMA RIC. COLT CON LAMA A SET. 9 mm	5,90	7,20	206	48 32 30 65	ATTACCO MAGNETICO	12,80	15,62	155
48 22 91 18	LAMA RIC. COLT. CON LAMA A SET. 18 mm	7,70	9,39	206	48 32 30 70	ATTACCO MAGNETICO	13,80	16,84	155
48 22 91 25	LAMA RIC. COLT. CON LAMA A SET. 25mm	10,80	13,18	206	48 38 00 10	LAME X C12PC (2PZ)	21,90	26,72	173
48 22 92 14	SET 4 PZ LEVECON ESTREMITA' PIATTA CURVA	80,00	97,60	234	48 39 05 01	LAMA Lungh./passo 1140mm/ 10 3PZ	47,00	57,34	135
48 22 92 15	SET DI UNCINI	30,90	37,70	234	48 39 05 11	LAMA Lungh./passo 1140mm/ 14 3PZ	48,20	58,80	135
48 22 92 50	TAGLIA TUBI MINI 3-15mm	20,60	25,13	209	48 39 05 19	LAMA Lungh./passo 900mm/ 14 3PZ	41,00	50,02	135
48 22 92 51	TAGLIA TUBI MINI 3-28mm	34,80	42,46	209	48 39 05 21	LAMA Lungh./passo 1140mm/ 18 3PZ	48,80	59,54	135
48 22 92 52	TAGLIA TUBI 3,2-42mm	77,30	94,31	210	48 39 05 29	LAMA Lungh./passo 900mm/ 18 3PZ	42,20	51,48	135
48 22 92 53	TAGLIA TUBI 16-67 mm	119,20	145,42	210	48 39 05 31	LAMA Lungh./passo 1140mm/ 25 3PZ	49,10	59,90	135
48 22 92 58	TAGLIA TUBI MINI 3-22mm	34,80	42,46	209	48 39 05 39	LAMA Lungh./passo 900mm/ 25 3PZ	42,20	51,48	135
48 22 92 59	TAGLIA TUBI 3 - 28 mm	50,90	62,10	210	48 39 05 72	LAMA Lungh./passo 900mm/ 18 3PZ	36,60	44,65	135
48 22 93 04	SEGHETTO	14,00	17,08	208	48 39 06 01	LAMA Lungh./passo 1139.83x8/10 3PZ	53,60	65,39	134
48 22 94 07	SET CHIAVI DOPPIE 7 pz - pollici - Serie Maxbite	70,00	85,40	226	48 39 06 05	LAMA Lungh./passo 1139.83x8/10 25PZ	408,00	497,76	134
48 22 94 15	SET CHIAVI DOPPIE 15 pz - pollici - Serie Maxbite	169,10	206,30	226	48 39 06 06	LAMA Lungh./passo 898,52x8/10 25PZ	344,30	420,05	134
48 22 97 11	GUANTI DA LAVORO GENERICI M/8	25,20	30,74	245	48 39 06 09	LAMA Lungh./passo 898,52x8/10 3PZ	45,90	56,00	134
48 22 97 12	GUANTI DA LAVORO GENERICI L/9	25,20	30,74	245	48 39 06 11	LAMA Lungh./passo 1139.83x12/14 3PZ	53,60	65,39	134
48 22 97 13	GUANTI DA LAVORO GENERICI XL/10	25,20	30,74	245	48 39 06 15	LAMA Lungh./passo 1139.83x12/14 25PZ	408,00	497,76	134
48 22 97 14	GUANTI DA LAVORO GENERICI XXL/11	25,20	30,74	245	48 39 06 16	LAMA Lungh./passo 898,52x12/14 25PZ	344,30	420,05	134
48 22 97 31	GUANTI DA LAVORO - M	31,80	38,80	245	48 39 06 19	LAMA Lungh./passo 898,52x12/14 3PZ	45,90	56,00	134
48 22 97 32	GUANTI DA LAVORO - L	31,80	38,80	245	48 39 06 30	LAMA Lungh./passo 776.29x8/10 3pz	35,00	42,70	134
48 22 97 33	GUANTI DA LAVORO - XL	31,80	38,80	245	48 39 06 31	LAMA Lungh./passo 776.29x12/14 3 pz	35,00	42,70	134
48 22 97 34	GUANTI DA LAVORO - XXL	31,80	38,80	245	48 39 06 35	LAMA Lungh./passo 776.29x8/10 25pz	265,00	323,30	134
48 22 97 41	GUANTI DA LAVORO SENZA DITA M/8	29,10	35,50	245	48 39 06 36	LAMA Lungh./passo 776.29x12/14 25 pz	265,00	323,30	134
48 22 97 42	GUANTI DA LAVORO SENZA DITA L/9	29,10	35,50	245	48 39 07 11	LAMA Lungh./passo 687,57x12/14 3PZ	39,60	48,31	134
48 22 97 43	GUANTI DA LAVORO SENZA DITA XL/10	29,10	35,50	245	48 40 40 17	LAMA CIRC. Diam./Foro mm 174/20 Z50	197,80	241,32	133
48 22 97 44	GUANTI DA LAVORO SENZA DITA XXL/11	29,10	35,50	245	48 40 40 70	LAMA CIRC. Diam./Foro mm 135/20 Z30	132,60	161,77	133
48 25 10 02	SELFEED BIT Ø 25 MM	16,70	20,37	39	48 40 40 75	LAMA CIRC. Diam./Foro mm 135/20 Z50	153,80	187,64	133
48 25 11 22	SELFEED BIT Ø 29 MM	20,10	24,52	39	48 40 42 15	LAMA CIRC. Diam./Foro mm 150/20 Z30	104,40	127,37	133
48 25 12 52	SELFEED BIT Ø 32 MM	21,90	26,72	39	48 40 42 20	LAMA CIRC. Diam./Foro mm 160/- 5/8- Z48	135,50	165,31	133
48 25 13 72	SELFEED BIT Ø 35 MM	25,30	30,87	39	48 40 42 25	LAMA CIRC. Diam./Foro mm 174/20 Z60	108,10	131,88	133
48 25 15 02	SELFEED BIT Ø 38 MM	28,00	34,16	39	48 40 43 45	LAMA CIRC. Diam./Foro mm 203/15,87 Z58	110,00	134,20	133
48 25 17 52	SELFEED BIT Ø 44 MM	31,80	38,80	39	48 40 45 15	LAMA CIRC. Diam./Foro mm 203/15,87 Z42	126,60	154,45	133
48 25 20 02	SELFEED BIT Ø 51 MM	34,90	42,58	39	48 40 45 20	LAMA CIRC. Diam./Foro mm. 203/15,87 Z50	147,00	179,34	133
48 25 21 22	SELFEED BIT Ø 54 MM	36,30	44,29	39	48 44 01 50	LAMA CENTRALE	61,30	74,79	161
48 25 22 52	SELFEED BIT Ø 57 MM	39,90	48,68	39	48 44 01 60	LAMA SX	57,20	69,78	161
48 25 25 62	SELFEED BIT Ø 65 MM	44,10	53,80	39	48 44 01 70	LAMA DX	57,20	69,78	161
48 25 30 01	PUNTA SELFEED Ø 76 MM	54,00	65,88	39	48 44 04 12	LAMA RICAMBIO per ACCIAIO	201,40	245,71	172
48 25 36 21	PUNTA SELFEED Ø 92 MM	65,40	79,79	39	48 44 27 77	LAMA RICAMBIO TAGLIO TIRANTI ACCIAIO	263,90	321,96	172
48 25 46 21	PUNTA SELFEED Ø 117 MM	75,90	92,60	39	48 44 27 78	LAMA RICAMBIO CAVI ELETTRICI FILI SOTTILI	317,80	387,72	172
48 25 51 20	SELFEED BITS SWITCHBLADE 35 mm	37,70	45,99	38	48 44 51 76	SET M18 PFPF - 2 batterie x 2.0Ah, 1 x M12-M18 FC, cavo acciaio 36m	229,00	279,38	173
48 25 51 25	SELFEED BITS SWITCHBLADE 38 mm	39,90	48,68	38	48 44 51 78	SET M18 PFPF - 2 batterie x 2.0Ah, 1 x M12-M18 FC, cavo acciaio 73m	318,00	387,96	173
48 25 51 35	SELFEED BITS SWITCHBLADE 51 mm	47,70	58,19	38	48 44 51 95	TAMBURO IN POLIESTERE NON-CONDUTTIVO 30m	246,00	300,12	173
48 25 51 40	SELFEED BITS SWITCHBLADE 54 mm	51,70	63,07	38	48 44 51 97	TAMBURO IN POLIESTERE NON-CONDUTTIVO 60m	335,00	408,70	173
48 25 51 43	SELFEED BITS SWITCHBLADE 57 mm	52,40	63,93	38	48 53 01 10	PROLUNGA 90CM TELECAMERA C12IC	112,40	137,13	180
48 25 51 50	SELFEED BITS SWITCHBLADE 65 mm	58,30	71,13	38					
48 25 52 80	SET PEZZI RICAMBIO per SELFEED BITS SWITCHBLADE	4,70	5,73	38					

Codice	Descrizione	Prezzo Listino IVA escl. (€)	Prezzo Listino IVA incl. (€)	Pag.	Codice	Descrizione	Prezzo Listino IVA escl. (€)	Prezzo Listino IVA incl. (€)	Pag.
48 53 01 41	PROLUNGA 90CM TELEC.C12AVD/AVA	112,40	137,13	180	48 53 38 32	RASCHIATORE A ESPANSIONE FINO 75 MM PER CAVO DA 22 MM	12,00	14,64	178/179
48 53 01 50	CAVO DI RICAMBIO da 1m	133,30	162,63	180	48 53 38 33	RASCHIATORE AD ESPANSIONE FINO 100 MM PER CAVI DA 22 MM	12,20	14,88	178/179
48 53 01 51	CAVO DI RICAMBIO da 3m	220,60	269,13	180	48 53 38 34	RASCHIATORE AD ESPANSIONE FINO 150 MM PER CAVI DA 22 MM	12,90	15,74	178/179
48 53 01 55	CAVO DI RICAMBIO TESTA INCLINATA 1m	780,40	952,09	180	48 53 38 35	RASCHIATORE A LANCIA PICCOLO PER CAVO DA 22 MM	9,00	10,98	178/179
48 53 25 71	SPIRALE STURATUBI 8mm x 7,6m	73,70	89,91	178/179	48 53 38 36	RASCHIATORE A LANCIA MEDIO PER CAVO DA 22 MM	11,80	14,40	178/179
48 53 25 72	SPIRALE STURATUBI PIVOT 8mm x 7,6m	79,40	96,87	178/179	48 53 38 37	DEMOLITORE A CATENA DA 75 MM PER CAVI DA 22 MM	20,20	24,64	178/179
48 53 25 73	SPIRALE STURATUBI 6mm x 7,6m	62,40	76,13	178/179	48 53 38 38	DEMOLITORE A CATENA DA 100 MM PER CAVI DA 22 MM	20,60	25,13	178/179
48 53 25 74	SPIRALE STURATUBI PIVOT 6mm x 7,6m	68,10	83,08	178/179	48 53 38 40	KIT DI TESTE PER CAVO DA 22 MM	103,90	126,76	178/179
48 53 25 81	CESTELLO PORTASPIRALE 8mm x 7,6m	90,80	110,78	178/179	48 53 48 30	TRIVELLA A IMBUTO PER CAVI DA 32 MM	11,40	13,91	178/179
48 53 25 82	CESTELLO PORTASPIRALE PIVOT 8mm x 7,6m	93,70	114,31	178/179	48 53 48 31	TRIVELLA DRITTA 32 MM	10,90	13,30	178/179
48 53 25 83	CESTELLO PORTASPIRALE 6mm x 7,6m	76,60	93,45	178/179	48 53 48 32	RASCHIATORE AD ESPANSIONE FINO 75 MM PER CAVI 32 MM	12,50	15,25	178/179
48 53 25 84	CESTELLO PORTASPIRALE PIVOT 6mm x 7,6m	82,20	100,28	178/179	48 53 48 33	RASCHIATORE AD ESPANSIONE FINO 100 MM PER CAVI DA 32 MM	12,80	15,62	178/179
48 53 26 71	SPIRALE STURATUBI 6mm x 10,5m per M18PF	79,40	96,87	178/179	48 53 48 34	RASCHIATORE AD ESPANSIONE FINO 150 MM PER CAVI DA 32 MM	13,30	16,23	178/179
48 53 26 72	SPIRALE STURATUBI 6mm x 15m per M18PF	123,00	150,06	178/179	48 53 48 35	RASCHIATORE A LANCIA PICCOLO PER CAVO DA 32 MM	9,60	11,71	178/179
48 53 26 73	SPIRALE STURATUBI 8mm x 10,5m per M18PF	91,80	112,00	178/179	48 53 48 36	RASCHIATORE A LANCIA MEDIO PER CAVO DA 32 MM	12,80	15,62	178/179
48 53 26 74	SPIRALE STURATUBI 8mm x 15m per M18PF	133,30	162,63	178/179	48 53 48 37	DEMOLITORE A CATENA DA 75 MM PER CAVI DA 32 MM	20,80	25,38	178/179
48 53 26 75	SPIRALE STURATUBI 10mm x 10,5m M18PF	134,10	163,60	178/179	48 53 48 38	DEMOLITORE A CATENA DA 100 MM PER CAVI DA 32 MM	21,20	25,86	178/179
48 53 26 81	TESTA RETROVERSA per M18PF	26,80	32,70	178/179	48 53 48 39	KIT DI TESTE PER CAVO DA 32 MM	109,80	133,96	178/179
48 53 26 82	TESTA A CADUTA per M18PF	38,20	46,60	178/179	48 54 01 00	SET 4PZ UGELLI A TRATTENUTA RIVETTATRICE	20,50	25,01	155
48 53 26 83	BIT A FRECCIA per M18PF	19,20	23,42	178/179	48 66 00 61	ADATTATORE da attacco quadro 1/2" ad esagono 7/16" shank selffeed bits	30,30	36,97	34
48 53 26 84	TAGLIA GRASSO per M18PF	17,10	20,86	178/179	48 66 08 17	MANDRINO CREM X HDE 6RQ	30,20	36,84	157
48 53 26 85	SET per M18PFT - 4 pz	62,90	76,74	178/179	48 66 13 55	MANDR. CREM PER HDE 13 RQD	47,60	58,07	157
48 53 27 72	SPIRALE A BULBO 8 mm x 23 m per M18FS	196,30	239,49	178/179	48 66 15 20	MANDR AUTO X HDE 10RQX	49,10	59,90	158
48 53 27 73	SPIRALE STRURATUBI M18FS 10 mm x 15 m	214,10	261,20	178/179	48 66 21 25	ALBERO CON MANDRINO 172"X20 13 MM	164,50	200,69	62
48 53 27 74	SPIRALE STRURATUBI 13 mm x 15 m	138,30	168,73	178/179	48 66 32 40	CHIAVE MANDR. TIPO J	7,70	9,39	157
48 53 27 75	SPIRALE STURATUBI 16 mm x 15 m	165,80	202,28	178/179	48 66 32 80	CHIAVE MANDRINO	6,40	7,81	157
48 53 27 86	SUPPORTO CANALIZZATO per M18FS	41,60	50,75	178/179	48 66 33 50	CHIAVE MANDRINO TIPO H	6,90	8,42	157
48 53 27 87	TESTA A CADUTA per M18FS	38,20	46,60	178/179	48 89 47 03	PUNTA SW REDHEX HSS-G 2,0X59,5 MM (conf. 2pz)	2,40	2,93	54
48 53 27 88	BIT A FRECCIA per M18FS	46,40	56,61	178/179	48 89 47 04	PUNTA SW REDHEX HSS-G 2,5X62 MM (conf. 2pz)	2,40	2,93	54
48 53 27 89	TAGLIA GRASSO per M18FS	23,90	29,16	178/179	48 89 47 06	PUNTA SW REDHEX HSS-G 3,2X66,5 MM (conf. 2pz)	2,80	3,42	54
48 53 27 90	SET per M18FS - 4 pz	71,90	87,72	178/179	48 89 47 07	PUNTA SW REDHEX HSS-G 3,5X69 MM (conf. 2pz)	2,80	3,42	54
48 53 28 30	TRIVELLA DIRITTA PER CAVI DA 16/20 MM per MX FUEL	80,00	97,60	178/179	48 89 47 08	PUNTA SW REDHEX HSS-G 4,0X71,5 MM (conf. 2pz)	3,00	3,66	54
48 53 28 31	TRIVELLA AD IMBUTO PER CAVI DA 16/20 MM per MX FUEL	80,00	97,60	178/179	48 89 47 09	PUNTA SW REDHEX HSS-G 4,2X74 MM (conf. 1pz)	1,80	2,20	54
48 53 28 32	RASCHIATORE A FORCELLA 75 MM PER CAVI DA 16/20 MM per MX FUEL	122,50	149,45	178/179	48 89 47 10	PUNTA SW REDHEX HSS-G 4,5X76 MM (conf. 1pz)	1,80	2,20	54
48 53 28 33	RASCHIATORE A FORCELLA 100 MM PER CAVI DA 16/20 MM per MX FUEL	140,00	170,80	178/179	48 89 47 11	PUNTA SW REDHEX HSS-G 4,8X78 MM (conf. 1pz)	1,90	2,32	54
48 53 28 34	RASCHIATORE A FORCELLA 150 MM PER CAVI DA 16/20 MM per MX FUEL	157,50	192,15	178/179	48 89 47 12	PUNTA SW REDHEX HSS-G 5,0X93 MM (conf. 1pz)	3,40	4,15	54
48 53 28 35	RASCHIATORE A LANCIA PICCOLO PER CAVO DA 16/20 MM per MX FUEL	122,50	149,45	178/179	48 89 47 14	PUNTA SW REDHEX HSS-G 6,0X105 MM (conf. 1pz)	3,40	4,15	54
48 53 28 36	RASCHIATORE A LANCIA MEDIO PER CAVO DA 16/20 MM per MX FUEL	152,50	186,05	178/179	48 89 47 15	PUNTA SW REDHEX HSS-G 6,5X107 MM (conf. 1pz)	3,70	4,51	54
48 53 28 37	DEMOLITORE A CATENA DA 75 MM PER CAVI DA 16/20 MM per MX FUEL	282,50	344,65	178/179	48 89 47 16	PUNTA SW REDHEX HSS-G 6,8X108 MM (conf. 1pz)	3,70	4,51	54
48 53 28 38	DEMOLITORE A CATENA DA 100 MM PER CAVI DA 16/20 MM per MX FUEL	355,00	433,10	178/179	48 89 47 17	PUNTA SW REDHEX HSS-G 7,0X109 MM (conf. 1pz)	4,00	4,88	54
48 53 28 40	KIT DI TESTE PER CAVO DA 16/20 MM per MX FUEL	710,00	866,20	178/179	48 89 47 18	PUNTA SW REDHEX HSS-G 7,5X110 MM (conf. 1pz)	4,00	4,88	54
48 53 38 11	BULBO RETROVERSO A CADUTA PER CAVI DA 16 MM	71,00	86,62	178/179	48 89 47 19	PUNTA SW REDHEX HSS-G 8,0X111 MM (conf. 1pz)	4,30	5,25	54
48 53 38 12	BULBO RETROVERSO DIRITTO PER CAVI DA 16 MM	71,00	86,62	178/179	48 89 47 20	PUNTA SW REDHEX HSS-G 8,5X114 MM (conf. 1pz)	5,20	6,34	54
48 53 38 13	SUPPORTO CANALIZZATO	44,50	54,29	178/179	48 89 47 21	PUNTA SW REDHEX HSS-G 9,0X117 MM (conf. 1pz)	5,50	6,71	54
48 53 38 14	RASCHIATORE A LANCIA PICCOLO PER CAVI DA 16 MM	44,50	54,29	178/179	48 89 47 22	PUNTA SW REDHEX HSS-G 9,5X118 MM (conf. 1pz)	5,90	7,20	54
48 53 38 15	RASCHIATORE A LANCIA PER CAVI DA 16 MM	44,50	54,29	178/179	48 89 47 23	PUNTA SW REDHEX HSS-G 10,0X120 MM (conf. 1pz)	6,80	8,30	54
48 53 38 16	BULBO RETROVERSO MOLLA PER CAVI DA 16 MM	124,30	151,65	178/179	48 89 47 24	PUNTA SW REDHEX HSS-G 10,5X122 MM (conf. 1pz)	7,50	9,15	54
48 53 38 25	RASCHIATORE A ESPANSIONE FINO 50 MM PER CAVI DA 22 MM	80,00	97,60	178/179	48 89 47 25	PUNTA SW REDHEX HSS-G 11,0X125 MM (conf. 1pz)	7,90	9,64	54
48 53 38 26	BULBO RETROVERSO PER CAVI DA 22 MM	142,00	173,24	178/179	48 89 47 26	PUNTA SW REDHEX HSS-G 11,5X126 MM (conf. 1pz)	8,50	10,37	54
48 53 38 27	RASCHIATORE A LANCIA PICCOLA PER CAVI DA 22 MM	62,30	76,01	178/179	48 89 47 27	PUNTA SW REDHEX HSS-G 12,0X127 MM (conf. 1pz)	9,30	11,35	54
48 53 38 28	TRIVELLA A IMBUTO PER CAVI DA 22 MM	62,10	75,76	178/179	48 89 47 28	PUNTA SW REDHEX HSS-G 12,5X128 MM (conf. 1pz)	9,60	11,71	54
48 53 38 29	TRIVELLA PICCOLA DIRITTA PER CAVI DA 22 MM	62,30	76,01	178/179	48 89 47 29	PUNTA SW REDHEX HSS-G 13,0X130 MM (conf. 1pz)	10,10	12,32	54
48 53 38 30	TRIVELLA DRITTA 22 MM	4,90	5,98	178/179	48 89 47 59	CASSETTA PUNTE SW REDHEX HSS-G 10pz	42,60	51,97	54
48 53 38 31	TRIVELLA A IMBUTO PER CAVI DA 22 MM	5,50	6,71	178/179	48 89 47 60	CASSETTA PUNTE SW REDHEX HSS-G 19pz	65,20	79,54	54
					48 89 47 63	PUNTA SW REDHEX HSS-G 3,0X65 MM (conf. 2pz)	2,50	3,05	54
					48 89 47 64	PUNTA SW REDHEX HSS-G 5,5X104 MM (conf. 1pz)	3,40	4,15	54

Codice	Descrizione	Prezzo Listino IVA escl. (€)	Prezzo Listino IVA incl. (€)	Pag.	Codice	Descrizione	Prezzo Listino IVA escl. (€)	Prezzo Listino IVA incl. (€)	Pag.
48 89 92 61	FRESA A GRADINO 4 -12/1mm - SHOCKWAVE	61,00	74,42	59	48 90 60 54	L. RASPA IN CARBURO ATT. SL 1pz	41,75	50,94	128
48 89 92 62	FRESA A GRADINO 4-12/2mm - SHOCKWAVE	67,00	81,74	59	48 90 60 60	L. MULTICOLTELLO 1pz	32,50	39,65	128
48 89 92 63	FRESA A GRADINO 4-20/2mm - SHOCKWAVE	79,00	96,38	59	48 90 60 61	L. RASCHIETTO FLESSIBILE 52 mm ATT. SL 1pz	16,25	19,83	128
48 89 92 65	FRESA A GRADINO 4-30/2-3mm - SHOCKWAVE	92,00	112,24	59	48 90 60 62	L. RASCHIETTO RIGIDO 52 mm ATT. SL 1pz	23,00	28,06	128
48 89 92 66	SET FRESE A GRADINO - SHOCKWAVE	219,00	267,18	59	48 90 60 63	L. RASCHIETTO FLESSIBILE 70 mm ATT. SL 1pz	20,00	24,40	128
48 89 93 01	FRESA A GRADINO 4 -12/1mm (1pz)	52,80	64,42	58	48 90 60 70	PLATORELLO A DELTA 93x93x93MM	21,25	25,93	128
48 89 93 02	FRESA A GRADINO 4-12/2mm (1pz)	52,80	64,42	58	48 90 60 71	CARTA ABR. 93x93x93MM GR 60 (6pz)	11,25	13,73	128
48 89 93 20	FRESA A GRADINO 4-20/2mm (1pz)	73,90	90,16	58	48 90 60 72	CARTA ABR. 93x93x93MM GR 80 (6pz)	11,25	13,73	128
48 89 93 21	FRESA A GRADINO PG7-PG21 (1pz)	129,30	157,75	58	48 90 60 73	CARTA ABR. 93x93x93MM GR 120 (6pz)	11,25	13,73	128
48 89 93 32	FRESA A GRADINO M6-M32 (1pz)	121,40	148,11	58	48 90 60 74	CARTA ABR. 93x93x93MM GR 180 (6pz)	11,25	13,73	128
48 89 93 35	FRESA A GRADINO 6-35/2-3mm (1pz)	121,40	148,11	58	48 90 60 75	CARTA ABR. 93x93x93MM GR 220 (6pz)	11,25	13,73	128
48 89 93 40	FRESA A GRADINO 6-40.5 (1pz)	137,00	167,14	58	48 90 60 88	SET LAME UTENSILE MULTIFUNZIONE - 8 pz	193,00	235,46	128
48 89 93 50	SET FRESE A GRADINO 1x4 -12/1mm, 1x4-20/2mm + punte ferro	200,00	244,00	58	48 90 60 90	SET LAME UTENSILE MULTIFUNZIONE 11 pz	241,00	294,02	128
48 89 93 99	SET FRESE A GRADINO 1x4 -12/1mm, 1x4-20/2mm, 1x6-35/2-3mm.	250,70	305,85	58	48 95 01 00	PROLUNGA RIVETTATRICE DA 152mm	35,90	43,80	155
48 90 00 15	L. TAGLIO PIENO 19mm	14,00	17,08	128	49 00 54 18	LAMA HZ Lugh. mm/Passo 100/1,4 5pz	16,80	20,50	119
48 90 00 30	L. TAGLIO DAL PIENO 30mm	16,80	20,50	128	49 00 54 24	LAMA HZ Lugh. mm/Passo 100/1 5pz	16,80	20,50	119
48 90 00 35	L. SEGMENTATA TIT. 80mm	39,30	47,95	128	49 00 54 50	LAMA HZ CARBURO	21,80	26,60	119
48 90 00 45	L. SEGMENTATA 80mm	26,60	32,45	128	49 00 54 55	LAMA RIMOZIONI VARI MAT Largh. 127mm	16,40	20,01	119
48 90 00 50	L. BIM TAGLIO VEL. PIENO 66mm	18,20	22,20	128	49 00 54 56	LAMA HZ SCROSTATURA Largh. 75mm	13,90	16,96	119
48 90 00 55	L. TAGLIO VEL. PIENO 30mm	19,60	23,91	128	49 00 54 60	LAMA HZ Lugh. mm/Passo 100/4,2 5pz	16,80	20,50	119
48 90 01 00	L. SEGMENTATA MET. DURO 64mm	30,80	37,58	128	49 00 56 14	LAMA HZ Lugh. mm/Passo 100/1,8 5pz	18,50	22,57	119
48 90 01 10	L. TAGLIO PIENO MET. DURO 32mm	33,70	41,11	128	49 12 27 75	ESTENSIONE DA 1.8M PER M18 HUP700	71,00	86,62	174
48 90 10 09	SET LAME UTENSILE MULTIFUNZIONE 9 pz	192,00	234,24	128	49 12 27 76	SUPPORTO PER M18 HUP700	317,70	387,59	174
48 90 40 15	LAMA PER TAGLI DAL PIENO 19mm - 10 pz	96,00	117,12	128	49 16 26 85	ADATTATORE PER PUNZONI CONCORRENZA	47,30	57,71	174
48 90 40 30	LAMA PER TAGLI DAL PIENO 32mm - 10 pz	126,20	153,96	128	49 16 27 12	FILO 2mm x 45m PER M18CLT	47,00	57,34	168
48 90 40 50	LAMA BI -MET. TAGLI VELOCI 64 mm - 10 pz	134,40	163,97	128	49 16 27 13	FILO 2,3mm x 76m PER M18CLT	49,80	60,76	168
48 90 40 55	LAMA PER TAGLI VELOCI 32 mm - 10 pz	134,40	163,97	128	49 16 27 14	BOBINA RICAMBIO	51,90	63,32	168
48 90 60 01	L. TAGLIO DAL PIENO 35x42mm	19,25	23,49	128	49 16 27 54	Rivestimento in gomma M18CIW	47,30	57,71	156
48 90 60 04	L. TAGLIO DAL PIENO ATT. SL 35 mm- LEGNO 10pz	161,00	196,42	128	49 16 27 63	Rivestimento in gomma M18CHIW	77,00	93,94	156
48 90 60 05	L. TAGLIO DAL PIENO ATT. SL 65 mm- LEGNO 1pz	20,50	25,01	128	49 16 27 66	RIVESTIMENTO IN GOMMA M18FHWP12	51,30	62,59	156
48 90 60 11	L. TAGLIO DAL PIENO ATT. SL 35 mm- LEGNO - VELOCE 1pz	22,75	27,76	128	49 16 27 67	RIVESTIMENTO IN GOMMA M18HWF12	51,30	62,59	156
48 90 60 14	L. TAGLIO DAL PIENO ATT. SL 35 mm- LEGNO - VELOCE 10pz	193,75	236,38	128	49 16 27 73	LAMA per ACCIAIO	388,70	474,21	172
48 90 60 15	L. TAGLIO DAL PIENO ATT. SL 65 mm- LEGNO - VELOCE 1pz	21,75	26,54	128	49 16 27 74	LAMA PER M18HCC75	830,30	1012,97	173
48 90 60 17	L. TAGLIO DAL PIENO BI-MET ATT. SL 65 mm- LEGNO - VELOCE 1pz	25,00	30,50	128	49 16 27 75	LAMA ACSR PER M18HCC45	415,10	506,42	173
48 90 60 19	L. TAGLIO DAL PIENO BI-MET ATT. SL 65 mm- LEGNO - VELOCE 10pz	212,25	258,95	128	49 16 27 77	GANASCIA TAGLIO TIRANTI ACCIAIO	558,60	681,49	172
48 90 60 21	L. TAGLIO DAL PIENO BI-MET ATT. SL 35 mm- LEGNO & CHIODI 1pz	21,75	26,54	128	49 16 27 78	GANASCA TAGLIO CAVI ELETTRICI FILI SOTTILI	663,70	809,71	172
48 90 60 24	L. TAGLIO DAL PIENO BI-MET ATT. SL 35 mm- LEGNO & CHIODI 10pz	185,00	225,70	128	49 16 28 61	RIVESTIMENTO IN GOMMA M18FMITWP	51,30	62,59	156
48 90 60 27	L. TAGLIO DAL PIENO BI-MET ATT. SL 65 mm- LEGNO & CHIODI 1pz	21,75	26,54	128	49 17 04 05	ATTACCO PER BUSSOLA-QUADRATO	4,60	5,61	159
48 90 60 31	L. TAGLIO DAL PIENO BI-MET ATT. SL 28 mm- LEGNO & METALLO 1pz	24,25	29,59	128	49 22 01 30	KIT PUNTE SELFEEED 7 Pz (25/29/32/38/44/54/65mm)	214,90	262,18	39
48 90 60 34	L. TAGLIO DAL PIENO BI-MET ATT. SL 28 mm- LEGNO & METALLO 10pz	209,25	255,29	128	49 22 02 20	SET LAME HZ 10pz	34,20	41,72	119
48 90 60 35	L. TAGLIO DAL PIENO BI-MET ATT. SL 43 mm- LEGNO & METALLO 1pz	25,75	31,42	128	49 22 22 05	SET LAME SD 5pz	27,80	33,92	118
48 90 60 38	L. SEGMENTATA ATT. SL 85 mm- LEGNO & METALLO 1pz	30,00	36,60	128	49 22 22 06	SET LAME SD CARBIDE 5pz	130,00	158,60	118
48 90 60 39	L. SEGMENTATA BI-MET. ATT. SL 100 mm- LEGNO & METALLO 1pz	63,00	76,86	128	49 22 22 11	SET LAME SD 10pz	40,30	49,17	118
48 90 60 40	L. TAGLIO DAL PIENO CARBIDE ATT. SL 35 mm- LEGNO & METALLO 1pz	41,25	50,33	128	49 22 22 29	SET LAME SD 12pz	59,00	71,98	118
48 90 60 50	L. SEGMENTATA CARBURO. ATT. SL 75x1,2 mm- FUGHE 1pz	38,50	46,97	128	49 22 22 31	SET LAME SD CARBIDE 13pz	67,5	82,35	118
48 90 60 51	L. SEGMENTATA CARBURO. ATT. SL 75x2,2 mm- FUGHE 1pz	38,50	46,97	128	49 22 40 83	KIT SEGHE A TAZZA 7 Pz	101,50	123,83	68
48 90 60 52	L. SEGMENTATA DIAMANTATA. ATT. SL 75x1,2 mm- FUGHE 1pz	90,00	109,80	128	49 22 41 02	KIT SEGHE A TAZZA 17 Pz	275,20	335,74	68
48 90 60 53	L. SEGMENTATA DIAMANTATA. ATT. SL 90x2,2 mm- FUGHE 1pz	97,50	118,95	128	49 22 41 46	GUIDA PARALLELA	24,00	29,28	166
					49 22 41 52	KIT SEGHE A TAZZA 14 Pz	208,40	254,25	68
					49 22 42 01	KIT SEGHE A TAZZA 10 Pz	168,30	205,33	68
					49 22 48 00	SET SEGA TAZ. SHOCKW.22/29/35	63,10	76,98	74
					49 22 50 16	MORSETTO per lame attacco da 1/2" mm	3,70	4,51	118
					49 22 51 00	SET SELFEEED BITS SWITCHBLADE 5 PZ (Ø 35/38/54/65 mm, Prolunga, 4 Lame di Ricambio, Set di viti)	209,10	255,10	38
					49 26 10 36	GUIDA COMPLETA PER CARTONGESSO	4,00	4,88	155
					49 26 10 82	GUIDA COMPLETA PER AVVITATURE IN SERIE	4,00	4,88	155
					49 52 06 00	SPINGI CART.CORTO CIL. 310 ml PCG 14	17,50	21,35	181
					49 56 00 02	SEGA A TAZZA 14 MM	10,50	12,81	66
					49 56 00 12	SEGA A TAZZA 16 MM	10,50	12,81	66
					49 56 00 14	SEGA A TAZZA 17 MM	10,50	12,81	66
					49 56 00 23	SEGA A TAZZA 19 MM	10,50	12,81	66
					49 56 00 24	SEGA A TAZZA 20 MM	10,50	12,81	66

Codice	Descrizione	Prezzo Listino IVA escl. (€)	Prezzo Listino IVA incl. (€)	Pag.	Codice	Descrizione	Prezzo Listino IVA escl. (€)	Prezzo Listino IVA incl. (€)	Pag.
49 56 00 27	SEGA A TAZZA 21 MM	11,00	13,42	66	49 56 07 02	SEGA A TAZZA TCT 19 MM	18,70	22,81	65
49 56 00 32	SEGA A TAZZA 22 MM	12,40	15,13	66	49 56 07 04	SEGA A TAZZA TCT 22 MM	19,90	24,28	65
49 56 00 37	SEGA A TAZZA 24 MM	12,40	15,13	66	49 56 07 07	SEGA A TAZZA TCT 25 MM	23,00	28,06	65
49 56 00 43	SEGA A TAZZA 25 MM	12,40	15,13	66	49 56 07 08	SEGA A TAZZA TCT 29 MM	24,40	29,77	65
49 56 00 47	SEGA A TAZZA 27 MM	12,40	15,13	66	49 56 07 10	SEGA A TAZZA TCT 32 MM	26,20	31,96	65
49 56 00 52	SEGA A TAZZA 29 MM	12,40	15,13	66	49 56 07 12	SEGA A TAZZA TCT 35 MM	27,90	34,04	65
49 56 00 57	SEGA A TAZZA 30 MM	12,40	15,13	66	49 56 07 13	SEGA A TAZZA TCT 38 MM	28,50	34,77	65
49 56 00 62	SEGA A TAZZA 32 MM	13,10	15,98	66	49 56 07 17	SEGA A TAZZA TCT 44 MM	32,30	39,41	65
49 56 00 67	SEGA A TAZZA 33 MM	13,10	15,98	66	49 56 07 19	SEGA A TAZZA TCT 48 MM	33,80	41,24	65
49 56 00 72	SEGA A TAZZA 35 MM	14,70	17,93	66	49 56 07 20	SEGA A TAZZA TCT 51 MM	32,70	39,89	65
49 56 00 77	SEGA A TAZZA 37 MM	14,70	17,93	66	49 56 07 22	SEGA A TAZZA TCT 54 MM	34,00	41,48	65
49 56 00 82	SEGA A TAZZA 38 MM	14,70	17,93	66	49 56 07 24	SEGA A TAZZA TCT 57 MM	35,30	43,07	65
49 56 00 87	SEGA A TAZZA 40 MM	15,40	18,79	66	49 56 07 26	SEGA A TAZZA TCT 60 MM	36,50	44,53	65
49 56 00 92	SEGA A TAZZA 41 MM	15,40	18,79	66	49 56 07 27	SEGA A TAZZA TCT 64 MM	37,60	45,87	65
49 56 00 97	SEGA A TAZZA 43 MM	15,40	18,79	66	49 56 07 29	SEGA A TAZZA TCT 67 MM	38,10	46,48	65
49 56 01 02	SEGA A TAZZA 44 MM	15,40	18,79	66	49 56 07 31	SEGA A TAZZA TCT 70 MM	38,80	47,34	65
49 56 01 07	SEGA A TAZZA 46 MM	15,40	18,79	66	49 56 07 34	SEGA A TAZZA TCT 76 MM	42,40	51,73	65
49 56 01 12	SEGA A TAZZA 48 MM	15,40	18,79	66	49 56 07 38	SEGA A TAZZA TCT 89 MM	47,40	57,83	65
49 56 01 13	SEGA A TAZZA 50 MM	15,40	18,79	66	49 56 07 39	SEGA A TAZZA TCT 92 MM	48,40	59,05	65
49 56 01 17	SEGA A TAZZA 51 MM	16,50	20,13	66	49 56 07 42	SEGA A TAZZA TCT 102 MM	54,00	65,88	65
49 56 01 22	SEGA A TAZZA 52 MM	16,50	20,13	66	49 56 07 44	SEGA A TAZZA TCT 108 MM	57,40	70,03	65
49 56 01 27	SEGA A TAZZA 54 MM	16,50	20,13	66	49 56 07 46	SEGA A TAZZA TCT 114 MM	60,50	73,81	65
49 56 01 29	SEGA A TAZZA 56 MM	16,50	20,13	66	49 56 07 48	SEGA A TAZZA TCT 127 MM	69,80	85,16	65
49 56 01 32	SEGA A TAZZA 57 MM	16,50	20,13	66	49 56 07 49	SEGA A TAZZA TCT 152 MM	78,50	95,77	65
49 56 01 37	SEGA A TAZZA 59 MM	17,70	21,59	66	49 56 50 90	SEGA A TAZZA 19 MM - Conf. 25pz	9,40	11,47	67
49 56 01 42	SEGA A TAZZA 60 MM	18,90	23,06	66	49 56 50 91	SEGA A TAZZA 20 MM - Conf. 25pz	9,40	11,47	67
49 56 01 47	SEGA A TAZZA 64 MM	19,60	23,91	66	49 56 51 00	SEGA A TAZZA 22 MM - Conf. 25pz	11,10	13,54	67
49 56 01 53	SEGA A TAZZA 65 MM	19,60	23,91	66	49 56 51 10	SEGA A TAZZA 25 MM - Conf. 25pz	11,10	13,54	67
49 56 01 58	SEGA A TAZZA 67 MM	19,60	23,91	66	49 56 51 20	SEGA A TAZZA 29 MM - Conf. 25pz	11,10	13,54	67
49 56 01 59	SEGA A TAZZA 68MM	19,60	23,91	66	49 56 51 25	SEGA A TAZZA 30 MM - Conf. 25pz	11,10	13,54	67
49 56 01 63	SEGA A TAZZA 70 MM	20,60	25,13	66	49 56 51 30	SEGA A TAZZA 32 MM - Conf. 25pz	11,80	14,40	67
49 56 01 67	SEGA A TAZZA 73 MM	20,60	25,13	66	49 56 51 40	SEGA A TAZZA 35 MM - Conf. 25pz	13,20	16,10	67
49 56 01 73	SEGA A TAZZA 76 MM	21,30	25,99	66	49 56 51 50	SEGA A TAZZA 38 MM - Conf. 25pz	13,20	16,10	67
49 56 01 77	SEGA A TAZZA 79 MM	21,90	26,72	66	49 56 51 52	SEGA A TAZZA 41 MM - Conf. 25pz	13,90	16,96	67
49 56 01 83	SEGA A TAZZA 83 MM	23,80	29,04	66	49 56 51 55	SEGA A TAZZA 44 MM - Conf. 25pz	13,90	16,96	67
49 56 01 87	SEGA A TAZZA 86 MM	24,10	29,40	66	49 56 51 60	SEGA A TAZZA 51 MM - Conf. 25pz	14,90	18,18	67
49 56 01 93	SEGA A TAZZA 89 MM	24,10	29,40	66	49 56 51 65	SEGA A TAZZA 54 MM - Conf. 25pz	14,90	18,18	67
49 56 01 97	SEGA A TAZZA 92 MM	27,00	32,94	66	49 56 51 67	SEGA A TAZZA 57 MM - Conf. 25pz	14,90	18,18	67
49 56 02 03	SEGA A TAZZA 95 MM	27,00	32,94	66	49 56 51 69	SEGA A TAZZA 60 MM - Conf. 25pz	17,00	20,74	67
49 56 02 07	SEGA A TAZZA 98 MM	28,00	34,16	66	49 56 51 70	SEGA A TAZZA 64 MM - Conf. 25pz	17,60	21,47	67
49 56 02 13	SEGA A TAZZA 102 MM	28,30	34,53	66	49 56 51 75	SEGA A TAZZA 67 MM - Conf. 16pz	17,60	21,47	67
49 56 02 17	SEGA A TAZZA 105 MM	29,90	36,48	66	49 56 51 78	SEGA A TAZZA 68 MM - Conf. 16pz	17,60	21,47	67
49 56 02 23	SEGA A TAZZA 108 MM	31,80	38,80	66	49 56 51 80	SEGA A TAZZA 76 MM - Conf. 16pz	19,20	23,42	67
49 56 02 27	SEGA A TAZZA 111 MM	34,20	41,72	66	49 56 51 90	SEGA A TAZZA 89 MM - Conf. 9pz	21,70	26,47	67
49 56 02 33	SEGA A TAZZA 114 MM	34,50	42,09	66	49 56 51 95	SEGA A TAZZA 92 MM - Conf. 9pz	24,30	29,65	67
49 56 02 37	SEGA A TAZZA 121 MM	38,50	46,97	66	49 56 52 00	SEGA A TAZZA 102 MM - Conf. 9pz	25,50	31,11	67
49 56 02 43	SEGA A TAZZA 127 MM	41,90	51,12	66	49 56 52 05	SEGA A TAZZA 105 MM - Conf. 9pz	27,00	32,94	67
49 56 02 44	SEGA A TAZZA 133 MM	44,70	54,53	66	49 56 56 05	SEGA A TAZZA DIAMANTATA 22 MM	30,80	37,58	76
49 56 02 47	SEGA A TAZZA 140 MM	47,10	57,46	66	49 56 56 15	SEGA A TAZZA DIAMANTATA 29 MM	34,30	41,85	76
49 56 02 53	SEGA A TAZZA 152 MM	55,00	67,10	66	49 56 56 20	SEGA A TAZZA DIAMANTATA 32 MM	37,60	45,87	76
49 56 02 60	SEGA A TAZZA REGOLABILE da Ø 51 a 178 mm (incrementi di 6mm)	54,80	66,86	70	49 56 56 25	SEGA A TAZZA DIAMANTATA 35 MM	39,90	48,68	76
49 56 02 90	SET RICAMBIO SEGA A TAZZA REGOLABILE (2x lame, 1x punta pilota, 1x chiave a brugola)	17,90	21,84	70	49 56 56 30	SEGA A TAZZA DIAMANTATA 38 MM	42,50	51,85	76
49 56 05 03	PUNTA DIAMANTATA 5X55 MM	19,50	23,79	76	49 56 56 40	SEGA A TAZZA DIAMANTATA 44 MM	46,10	56,24	76
49 56 05 05	PUNTA DIAMANTATA 6X55 MM	20,30	24,77	76	49 56 56 45	SEGA A TAZZA DIAMANTATA 51 MM	50,60	61,73	76
49 56 05 07	PUNTA DIAMANTATA 8X55 MM	21,60	26,35	76	49 56 56 64	SEGA A TAZZA DIAMANTATA 68 MM	55,20	67,34	76
49 56 05 09	PUNTA DIAMANTATA 10X55 MM	24,40	29,77	76	49 56 70 10	ALBERO 1/2"X20 Ø 14-30mm	12,50	15,25	70
49 56 05 11	PUNTA DIAMANTATA 12X55 MM	25,70	31,35	76	49 56 70 10	ALBERO 1/2"X20 DIAM. 14-30mm	12,50	15,25	76
49 56 05 13	PUNTA DIAMANTATA 15X55 MM	27,50	33,55	76	49 56 72 10	ALBERO 1/2"X20 attacco 1/4" HEX D. 14-30	42,90	52,34	70
49 56 05 15	PUNTA DIAMANTATA 20X55 MM	33,90	41,36	76	49 56 72 50	ALBERO 5/8"X18 Ø 32-210mm	18,50	22,57	70
49 56 05 17	PUNTA DIAMANTATA 25X55 MM	37,90	46,24	76	49 56 72 50	ALBERO 5/8"X18 DIAM. 32-210mm	18,50	22,57	76
					49 56 80 00	PUNTA PILOTA 6x100mm	4,40	5,37	70
					49 56 80 10	PUNTA PILOTA 6x89mm (per tutti gli alberi tranne 49567210)	4,50	5,49	70

Codice	Descrizione	Prezzo Listino IVA escl. (€)	Prezzo Listino IVA incl. (€)	Pag.	Codice	Descrizione	Prezzo Listino IVA escl. (€)	Prezzo Listino IVA incl. (€)	Pag.
49 56 91 00	ALBERO FIXTEC 5/8"X18 Ø 32-210mm HEX 11 mm	21,00	25,62	70	4931 44 28 73	SACCHETTO CARTA RACCOGLIPOLVERE	25,60	31,23	166
49 56 98 05	SEGA A TAZZA SHOCKWAVE 19 MM	21,90	26,72	74	4931 47 35 26	KIT MESSA A TERRA PER M18SISH	212,50	259,25	180
49 56 98 10	SEGA A TAZZA SHOCKWAVE 22 MM	22,20	27,08	74	4931 47 36 16	SET GUIDA PER M18SIC36	62,50	76,25	180
49 56 98 15	SEGA A TAZZA SHOCKWAVE 25 MM	22,90	27,94	74	4931 47 36 38	SET GUIDA PER M18SIC60	70,00	85,40	180
49 56 98 20	SEGA A TAZZA SHOCKWAVE 29 MM	23,40	28,55	74	4932 11 70 31	MANDRINO CREMAGLIERA B22 5-20 MM	129,60	158,11	62
49 56 98 25	SEGA A TAZZA SHOCKWAVE 32 MM	24,10	29,40	74	4932 11 70 42	ADATTATORE PER MANDRINO MT3B16	20,80	25,38	62
49 56 98 30	SEGA A TAZZA SHOCKWAVE 35 MM	24,60	30,01	74	4932 11 70 42	CODULO MANDR. B16X3	20,80	25,38	157
49 56 98 35	SEGA A TAZZA SHOCKWAVE 38 MM	25,20	30,74	74	4932 11 70 44	ADATTATORE PER MANDRINO MT3B22	21,00	25,62	62
49 59 00 11	PUNTA CENTRAGGIO PER FRESA 30 MM	19,00	23,18	61	4932 12 70 10	MANDRINO CREMAGLIERA B16 1-6 MM	78,20	95,40	62
49 59 00 11	PUNTA CENTRAGGIO PER FRESA 30 MM	19,00	23,18	62	4932 12 70 10	MANDRINO CREM B16 1-1	78,20	95,40	157
49 59 00 12	PUNTA CENTRAGGIO PER FRESA 50 MM	41,00	50,02	61	4932 21 31 16	LAMA SEGH.TO Lungh. mm/Passo/Rif. 75/4/T144D 5pz	5,70	6,95	122
49 59 00 12	PUNTA CENTRAGGIO PER FRESA 50 MM	41,00	50,02	62	4932 21 32 31	LAMA SEGH.TO Lungh. mm/Passo/Rif. 54/Grana 30/T130 grana grossa 1pz	9,30	11,35	125
49 59 00 20	MANDRINO SPECIALE CON ADATTATORE CON CHIAVE	52,30	63,81	62	4932 21 32 32	LAMA SEGH.TO Lungh. mm/Passo/Rif. 54/Grana 50/T150 grana fine 1pz	9,30	11,35	125
49 66 30 04	SET 3 BUSSOLE	35,50	43,31	155	4932 22 13 78	CHIAVE MANDRINO 1/2"X20	3,00	3,66	157
49 77 10 04	PUNTALI DI MISURAZIONE	29,20	35,62	182	4932 22 13 79	CHIAVE MANDRINO B16 - M18	6,70	8,17	157
49 77 10 05	PINZE A COCCODRILLO	37,30	45,51	182	4932 22 13 80	CHIAVE MANDRINO B22	13,20	16,10	157
49 90 23 01	M12 /18DE Nozzle-2pc UGELLO	20,30	24,77	183	4932 24 59 67	PUNTA CENTRATURA 11X120	11,70	14,27	18
49 90 23 06	FILTRO - 3pz	33,10	40,38	183	4932 24 59 67	PUNTA CENTRATURA 11X120	11,70	14,27	19
49 90 23 25	UGELLO ASPIRAZIONE - 1pz	18,00	21,96	183	4932 24 59 67	PUNTA CENTRATURA 11X120	11,70	14,27	20
49 90 23 40	SET ACCESSORI 3pz	31,60	38,55	183	4932 24 59 92	PUNTA A CORONA 40X100 MM	76,80	93,70	19
49 90 23 42	SET FILTRI per M18DE3pz	16,10	19,64	183	4932 24 59 92	PUNTA A CORONA 40X100 MM	76,80	93,70	20
49 96 00 60	CHIAVE A BRUGOLA - 1/8"	6,30	7,69	39	4932 24 59 94	PUNTA A CORONA 65X100 MM	118,20	144,20	19
49 96 00 60	CHIAVE A BRUGOLA - 1/8"	6,30	7,69	70	4932 24 59 94	PUNTA A CORONA 65X100 MM	118,20	144,20	20
49 96 00 70	CHIAVE A BRUGOLA 5/32"	0,60	0,73	39	4932 24 59 95	PUNTA A CORONA 80X100 MM	142,70	174,09	19
49 96 00 70	CHIAVE A BRUGOLA 5/32	0,60	0,73	118	4932 24 59 95	PUNTA A CORONA 80X100 MM	142,70	174,09	20
49 96 00 70	CHIAVE A BRUGOLA 5/32	0,60	0,73	161	4932 25 40 61	LAMA SEGH.TO Lungh. mm/Passo/Rif. 75/2,5/T101B 5pz	6,10	7,44	123
49 96 47 05	CHIAVE CON APERTURA 1 3/8"	15,30	18,67	79	4932 25 40 63	LAMA SEGH.TO Lungh. mm/Passo/Rif. 55/1,2/T118A 5pz	5,70	6,95	124
201 60 20 01	VALIGETTA DI TRASPORTO IN PLASTICA	27,70	33,79	118	4932 25 40 64	LAMA SEGH.TO Lungh. mm/Passo/Rif. 55/2/T118B 5pz	5,70	6,95	124
201 67 20 01	VALIGIA IN PLASTICA SCS 66 Q	29,20	35,62	166	4932 25 40 71	LAMA SEGH.TO Lungh. mm/Passo/Rif. 75/3/T111C 5pz	4,70	5,73	122
4931 32 97 19	SUPPORTO PER SACCHETTO FILTRANTE	4,30	5,25	164	4932 26 53 12	LAMA SEGH.TO Lungh. mm/Passo/Rif. 75/4-1,2/Speciale 5pz	9,80	11,96	122
4931 33 46 75	SET DISCHI DISTANZIATORI 6pz MFE 1305	5,70	6,95	143	4932 26 79 80	MANDR. CREM 1/2X20 1,5-13	21,60	26,35	157
4931 36 29 28	CHIAVE COM IMPUGNATURA A T	4,00	4,88	143	4932 27 34 84	LAMA X EH 82	16,10	19,64	166
4931 37 55 02	VALIGIA VARIBOX	47,00	57,34	260	4932 27 40 69	RISCONTRO PIALLA	8,40	10,25	166
4931 38 07 58	KIT RIPARAZIONE QUIK-LOK	13,80	16,84	156	4932 27 40 71	GUIDA PARALLELA	44,90	54,78	166
4931 39 14 52	PINZA DI SERRAGGIO 8 MM per DG 7E	21,30	25,99	161	4932 27 43 15	LAMA SEGH.TO Lungh. mm/Passo/Rif. 75/3/T127D 5pz	7,30	8,91	125
4931 39 14 53	PINZA DI SERRAGGIO 6 MM per DG 7E	16,20	19,76	161	4932 27 43 51	LAMA SEGH.TO Lungh. mm/Passo/Rif. 75/4/T101D 5pz	6,10	7,44	123
4931 39 31 76	PIASTRA DI CENTRAGGIO Ø 52 MM	4,10	5,00	81	4932 27 43 53	LAMA SEGH.TO Lungh. mm/Passo/Rif. 50/2/T119B 5pz	5,60	6,83	122
4931 39 31 77	PIASTRA DI CENTRAGGIO Ø 68 MM	4,20	5,12	81	4932 27 46 50	LAMA SEGH.TO Lungh. mm/Passo/Rif. 50/2/T119B0 5pz	7,40	9,03	122
4931 39 31 78	PIASTRA DI CENTRAGGIO Ø 82 MM	4,30	5,25	81	4932 27 46 51	LAMA SEGH.TO Lungh. mm/Passo/Rif. 75/3/T101A 5pz	13,50	16,47	124
4931 39 31 79	PIASTRA DI CENTRAGGIO Ø 102 MM	4,60	5,61	81	4932 27 46 52	LAMA SEGH.TO Lungh. mm/Passo/Rif. 75/3/T101A 5pz	13,50	16,47	125
4931 39 31 80	PIASTRA DI CENTRAGGIO Ø 112 MM	5,10	6,22	81	4932 27 46 52	LAMA SEGH.TO Lungh. mm/Passo/Rif. 55/0,7/T118G 5pz	5,60	6,83	124
4931 39 31 81	PIASTRA DI CENTRAGGIO Ø 122 MM	5,30	6,47	81	4932 27 46 53	LAMA SEGH.TO Lungh. mm/Passo/Rif. 105/2/T318BF 5pz	11,80	14,40	124
4931 39 31 82	PIASTRA DI CENTRAGGIO Ø 127 MM	5,60	6,83	81	4932 27 46 54	LAMA SEGH.TO Lungh. mm/Passo/Rif. 105/1,2/T318AF 5pz	11,00	13,42	124
4931 39 31 83	PIASTRA DI CENTRAGGIO Ø 132 MM	6,00	7,32	81	4932 27 94 98	MATRICE X KN2/N2/PN12	121,60	148,35	161
4931 39 31 84	PIASTRA DI CENTRAGGIO Ø 152 MM	6,60	8,05	81	4932 27 95 65	MATRICE X KN2/N2/PN12	114,10	139,20	161
4931 39 31 85	PIASTRA DI CENTRAGGIO Ø 162 MM	6,90	8,42	81	4932 30 46 84	CHIAVE MANDR. HEX 3/8"X24	4,60	5,61	157
4931 40 35 07	PIASTRA DI CENTRAGGIO Ø 107 MM	4,90	5,98	81	4932 30 51 76	CARTA ABR. 230X93 GR 50	7,40	9,03	150
4931 40 35 08	PIASTRA DI CENTRAGGIO Ø 117 MM	5,20	6,34	81	4932 30 51 77	CARTA ABR. 230X93 GR 80	6,40	7,81	150
4931 41 61 73	ADATTATORE	16,10	19,64	13	4932 30 51 78	CARTA ABR. 230X93 GR 100	6,40	7,81	150
4931 41 61 73	ADATTATORE	16,10	19,64	17	4932 30 51 79	CARTA ABR. 230X93 GR 150	6,40	7,81	150
4931 41 95 17	RICAMBIO CAVO ANALOGICO	117,20	142,98	180	4932 30 70 67	PUNTA SDS-Plus 5X110 MM	3,20	3,90	9
4931 42 80 09	CHIAVE CON APERTURA DA 32 MM	8,00	9,76	79	4932 30 70 68	PUNTA SDS-Plus 6X110 MM	2,60	3,17	9
4931 42 80 10	CHIAVE CON APERTURA DA 41 MM	13,20	16,10	79	4932 30 70 69	PUNTA SDS-Plus 6X160 MM	2,90	3,54	9
4931 43 35 31	IMPUGNATURA LATERALE	5,70	6,95	159	4932 30 70 70	PUNTA SDS-Plus 8X110 MM	3,70	4,51	9
4931 43 37 74	STRISCIE DI GOMMA NERA	39,80	48,56	166	4932 30 70 71	PUNTA SDS-Plus 8X160 MM	3,90	4,76	9
4931 43 54 48	SACCO RACCOGLI TRUCIOLI per ROS 125 E	4,80	5,86	164	4932 30 70 71	PUNTA SDS+ 2T. 8X160MM	3,90	4,76	83
4931 43 59 11	SACCO RACCOGLI TRUCIOLI per EX 125 E	11,30	13,79	164	4932 30 70 72	PUNTA SDS-Plus 8X210 MM	4,90	5,98	9
4931 44 19 78	LAMA RICAMBIO PER C12PPC	25,60	31,23	173	4932 30 70 73	PUNTA SDS-Plus 10X160 MM	4,70	5,73	9
4931 44 28 72	SUPPORTO PER SACCHETTO	128,10	156,28	166	4932 30 70 74	PUNTA SDS-Plus 10X210 MM	5,60	6,83	9
4931 44 28 73	SACCHETTO CARTA RACCOGLIPOLVERE	25,60	31,23	164	4932 30 70 75	PUNTA SDS-Plus 12X160 MM	5,30	6,47	10
4931 44 28 73	SACCHETTO CARTA RACCOGLIPOLVERE	25,60	31,23	165	4932 30 70 76	PUNTA SDS-Plus 12X210 MM	7,20	8,78	10

Codice	Descrizione	Prezzo Listino IVA escl. (€)	Prezzo Listino IVA incl. (€)	Pag.	Codice	Descrizione	Prezzo Listino IVA escl. (€)	Prezzo Listino IVA incl. (€)	Pag.
4932 30 70 77	PUNTA SDS-Plus 12X450 MM	16,60	20,25	10	4932 34 16 11	NASTRO ABR. 100X620 K60	17,90	21,84	151
4932 30 70 78	PUNTA SDS-Plus 14X160 MM	7,80	9,52	10	4932 34 16 12	NASTRO ABR. 100X620 K80	17,90	21,84	151
4932 30 70 79	PUNTA SDS-Plus 14X260 MM	10,50	12,81	10	4932 34 16 13	NASTRO ABR. 100X620 K100	17,90	21,84	151
4932 30 70 80	PUNTA SDS-Plus 16X160 MM	12,00	14,64	10	4932 34 16 14	NASTRO ABR. 100X620 K150	17,90	21,84	151
4932 30 70 81	PUNTA SDS-Plus 16X210 MM	11,50	14,03	10	4932 34 16 15	PLATORELLO 100X620 K220	20,20	24,64	151
4932 30 70 82	PUNTA SDS-Plus 16X450 MM	25,20	30,74	10	4932 34 32 70	FRESA MET. HSS 14X30 MM	50,70	61,85	61
4932 30 70 83	PUNTA SDS-Plus 18X250 MM	25,80	31,48	10	4932 34 32 71	FRESA MET. HSS 15X30 MM	52,90	64,54	61
4932 30 70 84	PUNTA SDS-Plus 20X250MM	33,50	40,87	10	4932 34 32 72	FRESA MET. HSS 16X30 MM	54,70	66,73	61
4932 30 70 85	PUNTA SDS-Plus 20X450MM	33,50	40,87	10	4932 34 32 73	FRESA MET. HSS 17X30 MM	57,20	69,78	61
4932 30 70 87	PUNTA SDS-Plus 24X450 MM	42,90	52,34	10	4932 34 32 74	FRESA MET. HSS 18X30 MM	59,30	72,35	61
4932 30 70 88	PUNTA SDS-Plus 14X450 MM	17,90	21,84	10	4932 34 32 75	FRESA MET. HSS 19X30 MM	60,90	74,30	61
4932 30 79 46	PUNTA SDS-Plus 13X160 MM	8,30	10,13	10	4932 34 32 76	FRESA MET. HSS 20X30 MM	63,80	77,84	61
4932 30 88 37	LAMA X AKS1.6	44,50	54,29	161	4932 34 32 77	FRESA MET. HSS 21X30 MM	67,10	81,86	61
4932 30 88 38	LAMA X AKS1.6	46,70	56,97	161	4932 34 32 78	FRESA MET. HSS 22X30 MM	70,20	85,64	61
4932 30 89 74	PINZA 3 MM	32,10	39,16	161	4932 34 32 79	FRESA MET. HSS 23X30 MM	73,00	89,06	61
4932 30 89 74	PINZA 3 MM	32,10	39,16	167	4932 34 32 80	FRESA MET. HSS 24X30 MM	76,00	92,72	61
4932 31 06 12	CHIAVE MANDR. SB2E24RT	5,70	6,95	157	4932 34 32 81	FRESA MET. HSS 25X30 MM	78,80	96,14	61
4932 31 16 33	LAMA SEGHI.TOLungh. mm/Passo/Rif. 105/4/T344D 5pz	13,40	16,35	122	4932 34 32 82	FRESA MET. HSS 26X30 MM	81,70	99,67	61
4932 31 20 99	NASTRO SMER. 100X560 K40	8,90	10,86	151	4932 34 32 83	FRESA MET. HSS 27X30 MM	87,70	106,99	61
4932 31 21 00	NASTRO SMER. 100X560 K60	8,90	10,86	151	4932 34 32 84	FRESA MET. HSS 28X30 MM	87,70	106,99	61
4932 31 21 01	NASTRO SMER. 100X560 K80	8,90	10,86	151	4932 34 32 85	FRESA MET. HSS 29X30 MM	91,00	111,02	61
4932 31 21 02	NASTRO SMER. 100X560 K100	8,90	10,86	151	4932 34 32 86	FRESA MET. HSS 30X30 MM	91,00	111,02	61
4932 31 21 03	NASTRO SMER. 100X560 K150	8,90	10,86	151	4932 34 32 87	FRESA MET. HSS 31X30 MM	101,80	124,20	61
4932 31 21 04	NASTRO SMER. 100X560 K240	8,90	10,86	151	4932 34 32 88	FRESA MET. HSS 32X30 MM	115,10	140,42	61
4932 31 24 75	NASTRO SMER. 75X533 K40	11,60	14,15	151	4932 34 32 89	FRESA MET. HSS 14X50 MM	68,00	82,96	61
4932 31 24 76	NASTRO SMER. 75X533 K60	11,60	14,15	151	4932 34 32 90	FRESA MET. HSS 15X50 MM	73,00	89,06	61
4932 31 24 77	NASTRO SMER. 75X533 K80	11,60	14,15	151	4932 34 32 91	FRESA MET. HSS 16X50 MM	78,50	95,77	61
4932 31 24 78	NASTRO SMER. 75X533 K100	11,60	14,15	151	4932 34 32 92	FRESA MET. HSS 17X50 MM	82,30	100,41	61
4932 31 24 79	NASTRO SMER. 75X533 K150	11,60	14,15	151	4932 34 32 93	FRESA MET. HSS 18X50 MM	87,70	106,99	61
4932 31 24 80	NASTRO SMER. 75X533 K220	11,60	14,15	151	4932 34 32 94	FRESA MET. HSS 19X50 MM	91,10	111,14	61
4932 31 31 90	PINZA DI SERRAGGIO	21,50	26,23	161	4932 34 32 95	FRESA MET. HSS 20X50 MM	94,20	114,92	61
4932 31 31 90	PINZA DI SERRAGGIO	21,50	26,23	167	4932 34 32 96	FRESA MET. HSS 21X50 MM	102,40	124,93	61
4932 31 31 92	PINZA DI SERRAGGIO	21,90	26,72	161	4932 34 32 97	FRESA MET. HSS 22X50 MM	105,10	128,22	61
4932 31 31 92	PINZA DI SERRAGGIO	21,90	26,72	167	4932 34 32 98	FRESA MET. HSS 23X50 MM	112,60	137,37	61
4932 31 31 94	PINZA SERRAGGIO 6.35MM	19,30	23,55	161	4932 34 32 99	FRESA MET. HSS 24X50 MM	115,50	140,91	61
4932 31 31 94	PINZA SERRAGGIO 6.35MM	19,30	23,55	167	4932 34 33 00	FRESA MET. HSS 25X50 MM	115,50	140,91	61
4932 31 48 67	MANDR. CREM. HEX 0,5-6,5	22,70	27,69	157	4932 34 33 01	FRESA MET. HSS 26X50 MM	119,70	146,03	61
4932 31 60 70	UGELLO LARGO	10,00	12,20	183	4932 34 33 02	FRESA MET. HSS 27X50 MM	124,60	152,01	61
4932 31 60 74	RIDUTTORE	8,70	10,61	183	4932 34 33 03	FRESA MET. HSS 28X50 MM	130,80	159,58	61
4932 31 62 43	COLTELLO	22,40	27,33	166	4932 34 33 04	FRESA MET. HSS 29X50 MM	135,30	165,07	61
4932 31 62 70	ATTACCO ASPIRI H 82/102MM	8,90	10,86	166	4932 34 33 05	FRESA MET. HSS 30X50 MM	141,30	172,39	61
4932 31 99 95	CHIAVE MAND AB(S,E,EQ)BSE	2,80	3,42	157	4932 34 33 06	FRESA MET. HSS 31X50 MM	140,70	171,65	61
4932 32 00 14	MANDRINO M18X2,5 3,0-16	63,30	77,23	157	4932 34 33 07	FRESA MET. HSS 32X50 MM	146,30	178,49	61
4932 32 65 25	PARAPOLVERE WS180-230	17,80	21,72	143	4932 34 33 10	SUPPORTO MT3319 19 MM WELDON	316,70	386,37	62
4932 32 65 25	PARAPOLVERE WS180-230	17,80	21,72	159	4932 34 36 67	ATTACCO SDS-Max 180MM	54,80	66,86	19
4932 32 93 97	PROTEZIONE WS125-150	15,40	18,79	143	4932 34 36 70	ATTACCO SDS-Max 450MM	89,60	109,31	19
4932 32 93 97	PROTEZIONE WS125-150	15,40	18,79	159	4932 34 37 34	SCALPELLO A PUNTA SDS-Max 280 MM	13,30	16,23	26
4932 33 46 67	FLANGIA DI FISSAGGIO per DME 1300	13,80	16,84	143	4932 34 37 35	SCALPELLO A PUNTA SDS-Max 400 MM	14,50	17,69	26
4932 33 47 06	FLANGIA 79	25,40	30,99	143	4932 34 37 36	SCALPELLO A PUNTA SDS-Max 600 MM	19,10	23,30	26
4932 33 65 97	SACCHETTO ASPIRAZIONE	24,10	29,40	165	4932 34 37 37	SCALPELLO PIATTO SDS-Max 280X25 MM	12,90	15,74	26
4932 33 94 98	PUNTA SDS-Plus 4X110 MM	4,20	5,12	9	4932 34 37 38	SCALPELLO PIATTO SDS-Max 400X25 MM	14,50	17,69	26
4932 33 94 99	PUNTA SDS-Plus 5.5X110 MM	3,40	4,15	9	4932 34 37 39	SCALPELLO PIATTO SDS-Max 600X25 MM	18,90	23,06	26
4932 33 96 25	SCALPELLO A PUNTA SDS-Plus 250MM	8,90	10,86	25	4932 34 37 40	SCALPELLO SGORBIA SDS-Max 300X26 MM	32,70	39,89	26
4932 33 96 26	SCALPELLO PIATTO SDS-Plus 250X20 MM	9,10	11,10	25	4932 34 37 43	SCALPELLO LARGO SDS-Max 400X50 MM	25,40	30,99	26
4932 33 96 27	SCALPELLO A SGORBIA SDS-Plus 250X22 MM	21,10	25,74	25	4932 34 37 44	SCALPELLO LARGO SDS-Max 300X80 MM	32,20	39,28	26
4932 34 00 11	LAMA SEGHI.TOLungh. mm/Passo/Rif. 55/1.2/T118AF 5pz	8,90	10,86	124	4932 34 37 45	SCALPELLO LARGO SDS-Max 300X115 MM	53,80	65,64	26
4932 34 00 12	LAMA SEGHI.TOLungh. mm/Passo/Rif. 55/2 T118BF 5pz	11,90	14,52	124	4932 34 37 47	SCALPELLO SPATOLA SDS-Max 400X110 MM	77,90	95,04	26
4932 34 04 08	PUNTA SDS-Plus 5.5X160 MM	4,20	5,12	9	4932 34 37 71	ATTACCO SDS-MAX 300 MM	52,90	64,54	28
4932 34 04 09	PUNTA SDS-Plus 7X160 MM	5,30	6,47	9	4932 34 42 92	PUNTA SDS-Plus 6.5X110 MM	4,20	5,12	9
4932 34 04 10	PUNTA SDS-Plus 10X110 MM	4,40	5,37	9	4932 34 42 93	PUNTA SDS-Plus 6.5X160 MM	4,40	5,37	9
4932 34 04 11	PUNTA SDS-Plus 18X450 MM	29,10	35,50	10	4932 34 42 95	PUNTA SDS-Plus 10X260 MM	7,50	9,15	9
4932 34 16 10	NASTRO ABR. 100X620 K40	17,90	21,84	151	4932 34 42 96	PUNTA SDS-Plus 10X450 MM	16,10	19,64	9

Codice	Descrizione	Prezzo Listino IVA escl. (€)	Prezzo Listino IVA incl. (€)	Pag.	Codice	Descrizione	Prezzo Listino IVA escl. (€)	Prezzo Listino IVA incl. (€)	Pag.
4932 34 42 97	PUNTA SDS-Plus 12X260 MM	9,00	10,98	10	4932 35 20 25	PUNTA SDS-Plus MX4 10X110 MM	8,30	10,13	5
4932 34 42 98	PUNTA SDS-Plus 13X260MM	13,30	16,23	10	4932 35 20 26	PUNTA SDS-Plus MX4 10X160 MM	9,00	10,98	5
4932 34 43 00	PUNTA SDS-Plus 15X260 MM	13,30	16,23	10	4932 35 20 27	PUNTA SDS-Plus MX4 10X210 MM	10,50	12,81	5
4932 34 43 01	PUNTA SDS-Plus 16X310 MM	16,10	19,64	10	4932 35 20 28	PUNTA SDS-Plus MX4 10X260 MM	12,00	14,64	5
4932 34 43 03	PUNTA SDS-Plus18X200 MM	23,40	28,55	10	4932 35 20 29	PUNTA SDS-Plus MX4 10X310 MM	14,90	18,18	5
4932 34 43 04	PUNTA SDS-Plus 18X300 MM	26,90	32,82	10	4932 35 20 30	PUNTA SDS-Plus MX4 10X450 MM	26,10	31,84	5
4932 34 43 05	PUNTA SDS-Plus 20X200 MM	29,70	36,23	10	4932 35 20 31	PUNTA SDS-Plus MX4 12X160 MM	10,10	12,32	5
4932 34 43 07	PUNTA SDS-Plus 22X450 MM	40,50	49,41	10	4932 35 20 32	PUNTA SDS-Plus MX4 12X210 MM	12,40	15,13	5
4932 34 43 08	PUNTA SDS-Plus 25X250 MM	43,40	52,95	10	4932 35 20 33	PUNTA SDS-Plus MX4 12X260 MM	14,00	17,08	5
4932 34 43 09	PUNTA SDS-Plus 25X450 MM	46,20	56,36	10	4932 35 20 34	PUNTA SDS-Plus MX4 12X310 MM	19,00	23,18	5
4932 34 43 10	PUNTA SDS-Plus 26X260 MM	44,60	54,41	10	4932 35 20 35	PUNTA SDS-Plus MX4 12X450 MM	28,60	34,89	5
4932 34 43 11	PUNTA SDS-Plus 26X450 MM	50,30	61,37	10	4932 35 20 36	PUNTA SDS-Plus MX4 14X160 MM	14,00	17,08	5
4932 34 44 78	PUNTA A CORONA 35X60MM	57,30	69,91	14	4932 35 20 37	PUNTA SDS-Plus MX4 14X210 MM	19,00	23,18	5
4932 34 44 79	PUNTA A CORONA 50X60MM	63,50	77,47	14	4932 35 20 38	PUNTA SDS-Plus MX4 14X310 MM	23,40	28,55	5
4932 34 44 80	PUNTA A CORONA 65X60MM	75,10	91,62	14	4932 35 20 39	PUNTA SDS-Plus MX4 14X450 MM	29,70	36,23	6
4932 34 44 81	PUNTA A CORONA 80X60MM	95,50	116,51	14	4932 35 20 40	PUNTA SDS-Plus MX4 5X115 MM conf. 10pz	64,00	78,08	6
4932 34 44 82	PUNTA A CORONA 90X60MM	131,70	160,67	14	4932 35 20 41	PUNTA SDS-Plus MX4 5,5X165 MM conf. 10pz	74,50	90,89	6
4932 34 56 27	FLANGIA M14	8,30	10,13	159	4932 35 20 42	PUNTA SDS-Plus MX4 6X115 MM conf. 10pz	62,10	75,76	6
4932 34 56 28	FLANGIA FIXTEC M14	7,40	9,03	159	4932 35 20 43	PUNTA SDS-Plus MX4 6X165 MM conf. 10pz	64,00	78,08	6
4932 34 57 10	CHIAVE ex 263656 SW17/24	15,00	18,30	159	4932 35 20 44	PUNTA SDS-Plus MX4 7X165 MM conf. 10pz	88,80	108,34	6
4932 34 57 12	CHIAVE	3,90	4,76	143	4932 35 20 45	PUNTA SDS-Plus MX4 8X115 MM conf. 10pz	71,70	87,47	6
4932 34 57 12	CHIAVE	3,90	4,76	166	4932 35 20 46	PUNTA SDS-Plus MX4 8X165 MM conf. 10pz	79,30	96,75	6
4932 34 57 58	PLATORELLO D170MM	19,10	23,30	159	4932 35 20 47	PUNTA SDS-Plus MX4 10X165 MM conf. 10pz	85,90	104,80	6
4932 34 57 60	PLATORELLO D110MM	12,60	15,37	159	4932 35 20 48	PUNTA SDS-Plus MX4 10X215 MM conf. 10pz	99,30	121,15	6
4932 34 57 61	PLATORELLO D125MM	13,60	16,59	159	4932 35 20 49	PUNTA SDS-Plus MX4 12X165 MM conf. 10pz	95,50	116,51	6
4932 34 58 25	SET LAME SEG.H.70 75 MM 1pz	7,30	8,91	126	4932 35 20 50	PUNTA SDS-Plus MX4 12X215 MM conf. 10pz	117,50	143,35	6
4932 34 58 26	SET LAME SEG.H.70 75 MM 5pz	8,80	10,74	124	4932 35 20 52	CORONA DIAM. UMIDO 172X500 MM	594,50	725,29	78
4932 34 60 71	LAMA SEG.H.TO Lungh. mm/Passo/Rif. 105/4/T301DL 5pz	13,30	16,23	123	4932 35 20 53	ANELLO FIXTEC X CORONE UMIDO	113,30	138,23	79
4932 34 60 78	LAMA SEG.H.TO Lungh. mm/Passo/Rif. 75/4/T244D 5pz	6,70	8,17	122	4932 35 20 68	SET BIT AWITATURA MULTIBOX 35 pz	44,20	53,92	95
4932 34 60 79	LAMA SEG.H.TO Lungh. mm/Passo/Rif. 75/2.5/T101BR 5pz	7,10	8,66	123	4932 35 20 94	POMPA SOTTOVUOTO X DR250TV	1907,40	2327,03	79
4932 34 60 81	LAMA SEG.H.TO Lungh. mm/Passo/Rif. 75/3/T227D 5pz	8,00	9,76	124	4932 35 21 30	PUNTA SDS-Plus 4,8X60 MM	5,40	6,59	9
4932 34 60 82	LAMA SEG.H.TO Lungh. mm/Passo/Rif. 55/1.2/T218A 5pz	6,60	8,05	124	4932 35 21 72	ROTORE CLEAN LINE FIXTEC	356,70	435,17	80
4932 34 65 88	CARTUCCIA FILTRANTE 7200 cm2	62,50	76,25	183	4932 35 21 72	ROTORE CLEAN LINE FIXTEC	356,70	435,17	81
4932 34 66 20	TUBO ASPIR. 35MMX0,5M	21,60	26,35	183	4932 35 21 72	ROTORE CLEAN LINE FIXTEC	356,70	435,17	82
4932 34 80 72	LAMA SEG.H.TO Lungh. mm/Passo/Rif. 105/2.5/T101BR SP. 5pz	14,80	18,06	123	4932 35 22 00	PUNTA HSS-G 2,0X38 MM (conf. 10pz)	8,60	10,49	52
4932 34 94 57	MANDR. 3/8"X24 1,0-10MM	31,30	38,19	158	4932 35 22 01	PUNTA HSS-G 2,5X43 MM (conf. 10pz)	9,70	11,83	52
4932 35 16 32	FLANGIA	76,10	92,84	159	4932 35 22 02	PUNTA HSS-G 3,0X46 MM (conf. 10pz)	10,50	12,81	52
4932 35 16 66	CARTA ABR. 133X80 K60	6,80	8,30	149	4932 35 22 03	PUNTA HSS-G 3,2X49 MM (conf. 10pz)	13,70	16,71	52
4932 35 16 67	CARTA ABR. 133X80 K80	5,50	6,71	149	4932 35 22 04	PUNTA HSS-G 3,3X49 MM (conf. 10pz)	13,80	16,84	52
4932 35 16 68	CARTA ABR. 133X80 K120	5,50	6,71	149	4932 35 22 05	PUNTA HSS-G 3,5X52 MM (conf. 10pz)	14,00	17,08	52
4932 35 16 69	CARTA ABR. 133X80 K180	5,50	6,71	149	4932 35 22 06	PUNTA HSS-G 3,7X52 MM (conf. 10pz)	14,20	17,32	52
4932 35 16 70	CARTA ABR. 133X80 K240	5,50	6,71	149	4932 35 22 07	PUNTA HSS-G 4,0X55 MM (conf. 10pz)	14,60	17,81	52
4932 35 16 75	SACCHETTO POLV.VS11(D)	23,20	28,30	165	4932 35 22 08	PUNTA HSS-G 4,2X55 MM (conf. 10pz)	14,90	18,18	52
4932 35 20 07	PUNTA SDS-Plus MX4 5X115 MM	6,70	8,17	5	4932 35 22 09	PUNTA HSS-G 4,5X58 MM (conf. 10pz)	15,40	18,79	52
4932 35 20 08	PUNTA SDS-Plus MX4 5X165 MM	7,20	8,78	5	4932 35 22 10	PUNTA HSS-G 4,8X62 MM (conf. 10pz)	15,70	19,15	52
4932 35 20 09	PUNTA SDS-Plus MX4 5,5X115 MM	7,00	8,54	5	4932 35 22 11	PUNTA HSS-G 5,0X62 MM (conf. 10pz)	16,00	19,52	52
4932 35 20 10	PUNTA SDS-Plus MX4 5,5X165 MM	7,80	9,52	5	4932 35 22 12	PUNTA HSS-G 5,2X62 MM (conf. 10pz)	16,30	19,89	52
4932 35 20 11	PUNTA SDS-Plus MX4 6X115 MM	6,50	7,93	5	4932 35 22 13	PUNTA HSS-G 5,5X66 MM (conf. 10pz)	16,60	20,25	52
4932 35 20 12	PUNTA SDS-Plus MX4 6X165 MM	6,70	8,17	5	4932 35 22 14	PUNTA HSS-G 6,0X66 MM (conf. 10pz)	17,70	21,59	52
4932 35 20 13	PUNTA SDS-Plus MX4 6X215 MM	9,30	11,35	5	4932 35 22 15	PUNTA HSS-G 6,5X70 MM (conf. 10pz)	21,90	26,72	52
4932 35 20 14	PUNTA SDS-Plus MX4 6X265 MM	11,50	14,03	5	4932 35 22 16	PUNTA HSS-G 7,0X74 MM (conf. 10pz)	24,20	29,52	52
4932 35 20 15	PUNTA SDS-Plus MX4 6X315 MM	15,80	19,28	5	4932 35 22 17	PUNTA HSS-G 7,5X74 MM (conf. 5pz)	21,30	25,99	52
4932 35 20 16	PUNTA SDS-Plus MX4 6,5X215 MM	12,80	15,62	5	4932 35 22 18	PUNTA HSS-G 8,0X79 MM (conf. 5pz)	26,70	32,57	52
4932 35 20 17	PUNTA SDS-Plus MX4 6,5X265 MM	16,10	19,64	5	4932 35 22 19	PUNTA HSS-G 8,5X79 MM (conf. 5pz)	28,70	35,01	52
4932 35 20 18	PUNTA SDS-Plus MX4 6,5X315 MM	18,80	22,94	5	4932 35 22 20	PUNTA HSS-G 9,0X84 MM (conf. 5pz)	33,50	40,87	52
4932 35 20 19	PUNTA SDS-Plus MX4 7X115 MM	9,00	10,98	5	4932 35 22 21	PUNTA HSS-G 10,0X89 MM (conf. 5pz)	42,60	51,97	52
4932 35 20 20	PUNTA SDS-Plus MX4 7X165 MM	9,30	11,35	5	4932 35 22 22	PUNTA HSS-G 2,5X43 MM (conf. 10pz)	12,10	14,76	52
4932 35 20 21	PUNTA SDS-Plus MX4 8X115 MM	7,50	9,15	5	4932 35 22 23	PUNTA HSS-G 3,0X46 MM (conf. 10pz)	13,10	15,98	52
4932 35 20 22	PUNTA SDS-Plus MX4 8X165 MM	8,30	10,13	5	4932 35 22 24	PUNTA HSS-G 3,2X49 MM (conf. 10pz)	14,30	17,45	52
4932 35 20 23	PUNTA SDS-Plus MX4 8X215 MM	9,30	11,35	5	4932 35 22 25	PUNTA HSS-G 3,3X49 MM (conf. 10pz)	14,30	17,45	52
4932 35 20 24	PUNTA SDS-Plus MX4 8X265 MM	11,50	14,03	5	4932 35 22 26	PUNTA HSS-G 3,5X52 MM (conf. 10pz)	15,80	19,28	52
					4932 35 22 27	PUNTA HSS-G 4,0X55 MM (conf. 10pz)	17,20	20,98	52

Codice	Descrizione	Prezzo Listino IVA escl. (€)	Prezzo Listino IVA incl. (€)	Pag.	Codice	Descrizione	Prezzo Listino IVA escl. (€)	Prezzo Listino IVA incl. (€)	Pag.
4932 35 22 28	PUNTA HSS-G 4,1X55 MM (conf. 10pz)	20,60	25,13	52	4932 35 23 73	PUNTA HSS-G 13,0X151 MM	12,10	14,76	49
4932 35 22 29	PUNTA HSS-G 4,2X55 MM (conf. 10pz)	20,60	25,13	52	4932 35 23 74	CASSETTA PUNTE HSS-G 19 Pz (Ø da 1 a 10 con incrementi di 0.5)	53,40	65,15	51
4932 35 22 30	PUNTA HSS-G 4,5X58 MM (conf. 10pz)	20,60	25,13	52	4932 35 23 75	ESPOSITORE DA BANCO PUNTE HSS-G THUNDERWEB 6 pz	309,80	377,96	51
4932 35 22 31	PUNTA HSS-G 4,8X62 MM (conf. 10pz)	22,60	27,57	52	4932 35 23 76	CASSETTA PUNTE HSS-G 25 Pz (Ø da 1 a 13 con incrementi di 0.5)	104,70	127,73	51
4932 35 22 32	PUNTA HSS-G 5,0X62 MM (conf. 10pz)	23,10	28,18	52	4932 35 23 77	PUNTA HSS-G 1,0X34 MM (conf. 10pz)	7,80	9,52	49
4932 35 22 33	PUNTA HSS-G 5,5X66 MM (conf. 10pz)	28,40	34,65	52	4932 35 23 78	PUNTA HSS-G 1,5X40 MM (conf. 10pz)	8,30	10,13	49
4932 35 22 34	PUNTA HSS-G 6,0X66 MM (conf. 10pz)	31,60	38,55	52	4932 35 23 79	PUNTA HSS-G 2,0X49 MM (conf. 10pz)	8,80	10,74	49
4932 35 22 73	GRASSO X MARTELLI	7,80	9,52	22	4932 35 23 80	PUNTA HSS-G 2,5X57 MM (conf. 10pz)	9,30	11,35	49
4932 35 22 74	ESPOSITORE DA BANCO GRASSO 15pz	113,80	138,84	22	4932 35 23 81	PUNTA HSS-G 3,0X61 MM (conf. 10pz)	10,00	12,20	49
4932 35 22 99	ADATT.FIXTEC E SDS+	37,90	46,24	152	4932 35 23 82	PUNTA HSS-G 3,2X65 MM (conf. 10pz)	10,90	13,30	49
4932 35 23 00	KIT SERVICE	30,70	37,45	28	4932 35 23 83	PUNTA HSS-G 3,5X70 MM (conf. 10pz)	10,90	13,30	50
4932 35 23 03	CARTUCCIA AP250/AS250	53,50	65,27	183	4932 35 23 84	PUNTA HSS-G 4,0X75 MM (conf. 10pz)	12,30	15,01	50
4932 35 23 04	CARTUCCIA AP300/AS300/AS500	66,70	81,37	183	4932 35 23 85	PUNTA HSS-G 4,2X75 MM (conf. 10pz)	13,50	16,47	50
4932 35 23 05	CARTUCCIA AS300 EMAC	87,70	106,99	183	4932 35 23 86	PUNTA HSS-G 4,5X80 MM (conf. 10pz)	14,10	17,20	50
4932 35 23 06	SACCHETTO 5X PANNINO AP250/AS250	30,10	36,72	183	4932 35 23 87	PUNTA HSS-G 4,8X86 MM (conf. 10pz)	14,30	17,45	50
4932 35 23 07	SACCHETTO 5X PANNINO AP300/AS300	58,10	70,88	183	4932 35 23 88	PUNTA HSS-G 5,0X86 MM (conf. 10pz)	14,80	18,06	50
4932 35 23 08	SACCHETTO 5X PANNINO AS300 EMAC	77,10	94,06	183	4932 35 23 89	PUNTA HSS-G 5,5X93 MM (conf. 10pz)	17,40	21,23	50
4932 35 23 09	SACCHETTO 5X PLASTICA	55,20	67,34	183	4932 35 23 90	PUNTA HSS-G 6,0X93 MM (conf. 10pz)	19,00	23,18	50
4932 35 23 10	SACCHETTO 5X PANNINO AS500	57,80	70,52	183	4932 35 23 91	PUNTA HSS-G 6,5X101 MM (conf. 10pz)	20,50	25,01	50
4932 35 23 11	TUBO PROLUNGA DIAM.36MM X 4M	98,20	119,80	182	4932 35 23 92	PUNTA HSS-G 6,8X109 MM (conf. 5pz)	13,80	16,84	50
4932 35 23 12	ADATTATORE	82,50	100,65	182	4932 35 23 93	PUNTA HSS-G 7,0X109 MM (conf. 5pz)	14,00	17,08	50
4932 35 23 20	OSD 2	139,90	170,68	94	4932 35 23 94	PUNTA HSS-G 7,5X109 MM (conf. 5pz)	15,80	19,28	50
4932 35 23 21	EXPO WB2 (6 CONFEZIONI)	775,60	946,23	94	4932 35 23 95	PUNTA HSS-G 8,0X117 MM (conf. 5pz)	21,10	25,74	50
4932 35 23 32	SISTEMA CENTRAGGIO TAZZA DIAM.	63,30	77,23	76	4932 35 23 96	PUNTA HSS-G 8,5X117 MM (conf. 5pz)	21,70	26,47	50
4932 35 23 33	SET PUNTE CALCESTR. 5pz (4/5/6/8/10mm)	16,20	19,76	32	4932 35 23 97	PUNTA HSS-G 9,0X125 MM (conf. 5pz)	24,00	29,28	50
4932 35 23 34	SET PUNTE CALCESTR. 8pz (3/4/5/6/7/8/9/10mm)	26,70	32,57	32	4932 35 23 98	PUNTA HSS-G 9,5 MM (conf. 5pz)	26,50	32,33	50
4932 35 23 38	SET PUNTE SDS-Plus 5 pz (5/6x110mm) (6/8/10x160mm)	27,10	33,06	11	4932 35 23 99	PUNTA HSS-G 10,0X133 MM (conf. 5pz)	30,30	36,97	51
4932 35 23 39	SET PUNTE SDS-Plus 7 pz (5/6/8x110) (6/8/10/12x160mm)	48,50	59,17	11	4932 35 24 00	PUNTA HSS-G 10,5X133 MM (conf. 5pz)	33,10	40,38	51
4932 35 23 40	SET PUNTE SDS-Plus 10 pz (5/6/6x110mm) (6/6/8/8/10/12/14x160mm)	63,50	77,47	11	4932 35 24 01	PUNTA HSS-G 11,0X142 MM (conf. 5pz)	36,90	45,02	51
4932 35 23 41	ESPOSITORE DA BANCO SET SDS-Plus MS2 7 pz	417,00	508,74	10	4932 35 24 02	PUNTA HSS-G 11,5X142 MM (conf. 5pz)	41,70	50,87	51
4932 35 23 42	ESPOSITORE DA BANCO SET SDS-Plus MS2 7 pz	540,30	659,17	10	4932 35 24 03	PUNTA HSS-G 12,0X151 MM (conf. 5pz)	48,20	58,80	51
4932 35 23 43	SCALPELLO A SPATOLA SDS-Plus 250X50 MM	24,00	29,28	25	4932 35 24 04	PUNTA HSS-G 12,5X151 MM (conf. 5pz)	50,90	62,10	51
4932 35 23 44	SCALPELLO A SPATOLA SDS-Plus 165X75 MM	29,30	35,75	25	4932 35 24 05	PUNTA HSS-G 13,0X151 MM (conf. 5pz)	53,90	65,76	51
4932 35 23 45	PUNTA HSS-G 1,0X34 MM (conf. 2pz)	1,90	2,32	49	4932 35 24 06	ATTAC.MAGN.HEX 1/4" 60MM 1PZ	10,00	12,20	91
4932 35 23 46	PUNTA HSS-G 1,5X40 MM (conf. 2pz)	1,90	2,32	49	4932 35 24 65	CAS PTE LEGN 5 Pz (4/5/6/8/10mm)	8,60	10,49	40
4932 35 23 47	PUNTA HSS-G 2,0X49 MM (conf. 2pz)	1,90	2,32	49	4932 35 24 66	CASS PTE LEGNO 8 Pz (3/4/5/6/7/8/9/10mm)	13,40	16,35	40
4932 35 23 48	PUNTA HSS-G 2,5X57 MM (conf. 2pz)	2,20	2,68	49	4932 35 24 68	CASSETTA PUNTE HSS-R 19 Pz (Ø da 1 a 10 con incrementi di 0.5)	24,20	29,52	46
4932 35 23 49	PUNTA HSS-G 3,0X61 MM (conf. 2pz)	2,30	2,81	49	4932 35 24 69	CASSETTA PUNTE HSS-R 25 Pz (Ø da 1 a 13 con incrementi di 0.5)	47,30	57,71	46
4932 35 23 50	PUNTA HSS-G 3,2X65 MM (conf. 2pz)	3,30	4,03	49	4932 35 24 70	CASSETTA PUNTE HSS- G CO 19 Pz (Ø da 1 a 10 con incrementi di 0.5)	89,90	109,68	55
4932 35 23 51	PUNTA HSS-G 3,5X70 MM (conf. 2pz)	3,60	4,39	49	4932 35 24 71	CASSETTA PUNTE HSS- G CO 25 Pz (Ø da 1 a 13 con incrementi di 0.5)	193,90	236,56	55
4932 35 23 52	PUNTA HSS-G 4,0X75 MM (conf. 2pz)	3,60	4,39	49	4932 35 24 73	GHIRA FIXTEC M14	25,80	31,48	148
4932 35 23 53	PUNTA HSS-G 4,2X75 MM	1,90	2,32	49	4932 35 24 87	PUNTA A MECCHIA 6X160 MM	2,50	3,05	41
4932 35 23 54	PUNTA HSS-G 4,5X80 MM	1,90	2,32	49	4932 35 24 88	PUNTA A MECCHIA 6X400 MM	8,20	10,00	41
4932 35 23 55	PUNTA HSS-G 4,8X86 MM	1,90	2,32	49	4932 35 24 89	PUNTA A MECCHIA 8X400 MM	8,30	10,13	41
4932 35 23 56	PUNTA HSS-G 5,0X86 MM	1,90	2,32	49	4932 35 24 90	PUNTA A MECCHIA 10X400 MM	9,00	10,98	41
4932 35 23 57	PUNTA HSS-G 5,5X93 MM	3,00	3,66	49	4932 35 24 91	PUNTA A MECCHIA 12X400 MM	9,50	11,59	41
4932 35 23 58	PUNTA HSS-G 6,0X93 MM	3,00	3,66	49	4932 35 24 92	PUNTA A MECCHIA 13X400 MM	10,20	12,44	41
4932 35 23 59	PUNTA HSS-G 6,5X101 MM	3,00	3,66	49	4932 35 24 93	PUNTA A MECCHIA 14X400 MM	10,20	12,44	41
4932 35 23 60	PUNTA HSS-G 6,8X109 MM	3,70	4,51	49	4932 35 24 94	PUNTA A MECCHIA 16X400 MM	10,20	12,44	41
4932 35 23 61	PUNTA HSS-G 7,0X109 MM	3,30	4,03	49	4932 35 24 95	PUNTA A MECCHIA 18X400 MM	10,20	12,44	41
4932 35 23 62	PUNTA HSS-G 7,5X109 MM	3,60	4,39	49	4932 35 24 96	PUNTA A MECCHIA 19X400 MM	10,20	12,44	41
4932 35 23 63	PUNTA HSS-G 8,0X117 MM	4,50	5,49	49	4932 35 24 97	PUNTA A MECCHIA 20X400 MM	10,20	12,44	41
4932 35 23 64	PUNTA HSS-G 8,5X117 MM	4,80	5,86	49	4932 35 24 98	PUNTA A MECCHIA 22X400 MM	11,10	13,54	41
4932 35 23 65	PUNTA HSS-G 9,0X125 MM	5,60	6,83	49	4932 35 24 99	PUNTA A MECCHIA 25X400 MM	14,30	17,45	41
4932 35 23 66	PUNTA HSS-G 9,5X125 MM	6,20	7,56	49	4932 35 25 00	PUNTA A MECCHIA 28X400 MM	16,90	20,62	41
4932 35 23 67	PUNTA HSS-G 10,0X133 MM	6,80	8,30	49	4932 35 25 01	PUNTA A MECCHIA 30X400 MM	17,50	21,35	41
4932 35 23 68	PUNTA HSS-G 10,5X133 MM	7,50	9,15	49					
4932 35 23 69	PUNTA HSS-G 11,0X142 MM	9,10	11,10	49					
4932 35 23 70	PUNTA HSS-G 11,5X142 MM	9,10	11,10	49					
4932 35 23 71	PUNTA HSS-G 12,0X151 MM	10,50	12,81	49					
4932 35 23 72	PUNTA HSS-G 12,5X151 MM	11,30	13,79	49					

Codice	Descrizione	Prezzo Listino IVA escl. (€)	Prezzo Listino IVA incl. (€)	Pag.	Codice	Descrizione	Prezzo Listino IVA escl. (€)	Prezzo Listino IVA incl. (€)	Pag.
4932 35 25 02	PUNTA A MECCCHIA 32X400 MM	18,20	22,20	41	4932 35 27 27	Espansore PXP115N-14	99,40	121,27	175
4932 35 25 03	PUNTA A MECCCHIA 36X400 MM	19,30	23,55	41	4932 35 27 28	Espansore PXP118N-14	99,40	121,27	175
4932 35 25 04	SET 5 MECCCHIE LEGNO (12/16/18/20/22/25/28/32mm)	39,40	48,07	41	4932 35 27 29	Espansore PXP122N-14	99,40	121,27	175
4932 35 25 06	PUNTA X CALCESTR. 6X600 MM	14,00	17,08	32	4932 35 27 30	Espansore PXP128N-14	99,40	121,27	175
4932 35 25 07	PUNTA X CALCESTR. 8X600 MM	18,20	22,20	32	4932 35 27 33	Espansore PXP120I-2506	90,00	109,80	175
4932 35 25 08	PUNTA X CALCESTR. 10X600 MM	23,80	29,04	32	4932 35 27 44	PLATORELLO D170MM	25,00	30,50	159
4932 35 25 10	PUNTA X CALCESTR. 12X600 MM	30,30	36,97	32	4932 35 27 47	SET BIT AWITATURA 27 pz	40,10	48,92	95
4932 35 25 12	PUNTA X CALCESTR. 13X400 MM	18,40	22,45	32	4932 35 27 48	Espansore PXP120I-2510	92,50	112,85	175
4932 35 25 13	PUNTA X CALCESTR. 14X600 MM	17,40	21,23	32	4932 35 27 49	Espansore PXP125I-2510	90,00	109,80	175
4932 35 25 14	PUNTA X CALCESTR. 16X600 MM	18,70	22,81	32	4932 35 27 50	PUNTA SDS MAX 2T 12X340	46,90	57,22	16
4932 35 25 15	PUNTA X CALCESTR. 18X400 MM	22,80	27,82	32	4932 35 27 51	PUNTA SDS MAX 2T 12X540	55,00	67,10	16
4932 35 25 16	PUNTA X CALCESTR. 20X600 MM	34,20	41,72	32	4932 35 27 52	PUNTA SDS MAX 2T 14X340	51,10	62,34	16
4932 35 25 17	PUNTA X CALCESTR. 22X400 MM	31,50	38,43	32	4932 35 27 53	PUNTA SDS MAX 2T 14X540	60,10	73,32	16
4932 35 25 20	PUNTA SDS-Plus 5X160 MM (conf. 10pz)	40,10	48,92	11	4932 35 27 54	PUNTA SDS MAX 2T 15X340	47,30	57,71	16
4932 35 25 21	PUNTA SDS-Plus 5,5X110 MM (conf. 10pz)	32,50	39,65	11	4932 35 27 55	PUNTA SDS MAX 2T 15X540	62,40	76,13	16
4932 35 25 22	PUNTA SDS-Plus 10X110 MM (conf. 10pz)	42,00	51,24	11	4932 35 27 56	PUNTA SDS MAX 4T 16X320	52,80	64,42	16
4932 35 25 23	ATTAC.ESAG HEX5.5 65MM MILW	9,80	11,96	92	4932 35 27 57	PUNTA SDS MAX 4T 16X540	64,10	78,20	16
4932 35 25 27	ATTAC.ESAG HEX6.0 65MM MILW	9,80	11,96	92	4932 35 27 58	PUNTA SDS MAX 4T 16X920	95,60	116,63	16
4932 35 25 28	ATTAC.ESAG 1/4" 65MM MILW	9,90	12,08	92	4932 35 27 59	PUNTA SDS MAX 4T 16X1340	249,40	304,27	16
4932 35 25 29	ATTAC.ESAG HEX7.0 65MM MILW	10,00	12,20	92	4932 35 27 60	PUNTA SDS MAX 4T 18X320	54,50	66,49	16
4932 35 25 40	ATTAC.ESAG 5/16" 65MM MILW	10,10	12,32	92	4932 35 27 61	PUNTA SDS MAX 4T 18X540	68,30	83,33	16
4932 35 25 41	ATTAC.ESAG HEX8.0 65MM MILW	10,10	12,32	92	4932 35 27 62	PUNTA SDS MAX 4T 18X920	98,10	119,68	16
4932 35 25 42	ATTAC.ESAG 3/8" 65MM MILW	10,40	12,69	92	4932 35 27 63	PUNTA SDS MAX 4T 18X1320	190,60	232,53	16
4932 35 25 43	ATTAC.ESAG HEX10 65MM MILW	11,00	13,42	92	4932 35 27 64	PUNTA SDS MAX 4T 20X320	56,70	69,17	16
4932 35 25 44	ATTAC.ESAG HEX12 65MM MILW	11,30	13,79	92	4932 35 27 65	PUNTA SDS MAX 4T 20X520	68,30	83,33	16
4932 35 25 45	ATTAC.ESAG HEX13 65MM MILW	12,40	15,13	92	4932 35 27 66	PUNTA SDS MAX 4T 20X920	95,60	116,63	16
4932 35 25 46	ATTAC.ESAG HEX17 65MM MILW	15,00	18,30	92	4932 35 27 67	PUNTA SDS MAX 4T 20X1320	196,50	239,73	16
4932 35 25 59	CONNETTORE	8,10	9,88	166	4932 35 27 68	PUNTA SDS MAX 4T 22X320	62,40	76,13	16
4932 35 26 27	ADATTATORE	37,30	45,51	79	4932 35 27 69	PUNTA SDS MAX 4T 22X520	75,80	92,48	16
4932 35 26 28	CORONA DCH M16 52X150	131,20	160,06	84	4932 35 27 70	PUNTA SDS MAX 4T 22X920	111,70	136,27	16
4932 35 26 29	CORONA DCH M16 62X150	139,40	170,07	84	4932 35 27 71	PUNTA SDS MAX 4T 22X1320	256,20	312,56	16
4932 35 26 30	CORONA DCH M16 68X150	157,90	192,64	84	4932 35 27 72	PUNTA SDS MAX 4T 24X320	66,40	81,01	16
4932 35 26 31	CORONA DCH M16 82X150	167,10	203,86	84	4932 35 27 73	PUNTA SDS MAX 4T 24X520	82,40	100,53	16
4932 35 26 32	CORONA DCH M16 102X150	199,90	243,88	84	4932 35 27 74	PUNTA SDS MAX 4T 25X320	65,40	79,79	16
4932 35 26 33	CORONA DKBL M16 127X150	217,30	265,11	84	4932 35 27 75	PUNTA SDS MAX 4T 25X520	83,40	101,75	16
4932 35 26 47	RED DISPLAY LAME SEGA DIRITTA	2782,00	3394,04	290	4932 35 27 76	PUNTA SDS MAX 4T 25X920	129,70	158,23	16
4932 35 26 48	RED DISPLAY LAME SEGHEFFO	779,50	950,99	291	4932 35 27 77	PUNTA SDS MAX 4T 25X1320	270,40	329,89	16
4932 35 26 74	ESPOSITORE VETRINA PUNTE HSS-G (345 pz)	470,50	574,01	47	4932 35 27 78	PUNTA SDS MAX 4T 28X370	76,10	92,84	16
4932 35 26 75	SISTEMA SOTTOVUOTO DD3 152	262,90	320,74	79	4932 35 27 79	PUNTA SDS MAX 4T 28X570	94,80	115,66	16
4932 35 26 77	COLL.RACCOGLI ACQUA DD3 152	382,30	466,41	79	4932 35 27 80	PUNTA SDS MAX 4T 28X670	126,90	154,82	16
4932 35 26 78	GOMMA DI RICAMBIO PER DR 152 T	36,90	45,02	79	4932 35 27 81	PUNTA SDS MAX 4T 28X920	150,90	184,10	16
4932 35 26 79	BACCHETTA GUIDA DD3 152	122,00	148,84	81	4932 35 27 82	PUNTA SDS MAX 4T 28X1320	284,50	347,09	16
4932 35 26 80	UNITA' CENTRATURA PER DD3-152	122,00	148,84	82	4932 35 27 83	PUNTA SDS MAX 4T 30X370	86,40	105,41	16
4932 35 26 81	PUNTA SDS-Plus TRADE PACK 5,5X160 MM (conf. 10pz)	25,80	31,48	13	4932 35 27 84	PUNTA SDS MAX 4T 30X570	103,90	126,76	16
4932 35 26 82	PUNTA SDS-Plus TRADE PACK 6X160 MM (conf. 10pz)	24,10	29,40	13	4932 35 27 85	PUNTA SDS MAX 4T 32X370	84,90	103,58	16
4932 35 26 83	PUNTA SDS-Plus TRADE PACK 7X160 MM (conf. 10pz)	26,80	32,70	13	4932 35 27 86	PUNTA SDS MAX 4T 32X570	110,70	135,05	16
4932 35 26 84	PUNTA SDS-Plus TRADE PACK 8X160 MM (conf. 10pz)	27,90	34,04	13	4932 35 27 87	PUNTA SDS MAX 4T 32X920	170,90	208,50	16
4932 35 26 85	PUNTA SDS-Plus TRADE PACK 8X210 MM (conf. 10pz)	37,50	45,75	13	4932 35 27 88	PUNTA SDS MAX 4T 32X1320	296,20	361,36	16
4932 35 27 00	PUNTA SDS-Plus TRADE PACK 10X210 MM (conf. 10pz)	46,20	56,36	13	4932 35 27 89	PUNTA SDS MAX 4T 35X370	97,60	119,07	16
4932 35 27 12	PUNTA SDS-Plus MX4 8X315 MM	15,60	19,03	5	4932 35 27 90	PUNTA SDS MAX 4T 35X570	122,20	149,08	16
4932 35 27 13	PUNTA SDS-Plus MX4 8X455 MM	25,20	30,74	5	4932 35 27 91	PUNTA SDS MAX 4T 35X920	213,20	260,10	16
4932 35 27 16	Espansore PXP112I-14	88,80	108,34	175	4932 35 27 92	PUNTA SDS MAX 4T 38X370	121,30	147,99	16
4932 35 27 17	Espansore PXP116I-1410	88,80	108,34	175	4932 35 27 93	PUNTA SDS MAX 4T 38X570	146,60	178,85	16
4932 35 27 18	Espansore PXP120I-1410	88,80	108,34	175	4932 35 27 94	PUNTA SDS MAX 4T 40X370	143,20	174,70	16
4932 35 27 19	Espansore PXP120I-1410	88,80	108,34	175	4932 35 27 95	PUNTA SDS MAX 4T 40X570	173,10	211,18	16
4932 35 27 20	Espansore PXP125I-1406	88,80	108,34	175	4932 35 27 96	PUNTA SDS MAX 4T 40X920	247,40	301,83	16
4932 35 27 21	Espansore PXP125I-1410	88,80	108,34	175	4932 35 27 97	PUNTA SDS MAX 4T 40X1320	378,90	462,26	16
4932 35 27 22	Espansore PXP125I-2506	100,00	122,00	175	4932 35 27 98	PUNTA SDS MAX 4T 45X570	261,70	319,27	16
4932 35 27 23	Espansore PXP132I-1406	88,80	108,34	175	4932 35 27 99	PUNTA SDS MAX 4T 52X570	333,10	406,38	16
4932 35 27 24	Espansore PXP132I-25	99,40	121,27	175	4932 35 28 00	SET SDS-MAX (5 pz)	327,10	399,06	16
4932 35 27 25	Espansore PXP140I-2506	101,60	123,95	175	4932 35 28 01	SET PUNTE SDS-Plus 5 pz (10/12/14/16/20x450mm)	98,30	119,93	11
4932 35 27 26	GRASSO	38,70	47,21	175	4932 35 28 19	PUNTA SDS-Plus MX4 16X260 MM	26,40	32,21	6

Codice	Descrizione	Prezzo Listino IVA escl. (€)	Prezzo Listino IVA incl. (€)	Pag.	Codice	Descrizione	Prezzo Listino IVA escl. (€)	Prezzo Listino IVA incl. (€)	Pag.
4932 35 28 20	PUNTA SDS-Plus MX4 16X450 MM	32,00	39,04	6	4932 35 50 71	NASTRO ABR 100X610 K220	19,20	23,42	151
4932 35 28 22	SET ADATTATORE MAGNETICO 5pz	62,40	76,13	92	4932 35 51 40	CARTA 147X100 60 VELCR	14,90	18,18	150
4932 35 28 33	BLISTER PLASTICA 5pz (5/6x110mm) (6/8/10x160mm)	41,20	50,26	7	4932 35 51 41	CARTA 147X100 80 VELCR	14,90	18,18	150
4932 35 28 34	SET PUNTE SDS-Plus 5 pz (5,5x110mm) (5,5/6/7/8x160mm)	27,10	33,06	11	4932 35 51 42	CARTA 147X100 120 VELC	14,90	18,18	150
4932 35 28 35	BLISTER PLASTICA 5pz (5,5x110mm) (5,5/6/7/8x160mm)	41,20	50,26	7	4932 35 51 43	CARTA 147X100 180 VELC	14,90	18,18	150
4932 35 28 42	CILINDRO IN TRASPARENTE 400ml	93,70	114,31	181	4932 35 51 44	CARTA 147X100 240 VELC	14,90	18,18	150
4932 35 28 43	CILINDRO IN TRASPARENTE 600ml	112,90	137,74	181	4932 35 65 02	PUNTA SDS-Plus MX4 18X250 MM	30,30	36,97	6
4932 35 28 44	CILINDRO IN ALLUMINIO 400ml	29,50	35,99	181	4932 35 65 03	PUNTA SDS-Plus MX4 18X450 MM	37,80	46,12	6
4932 35 28 45	CILINDRO IN ALLUMINIO 600ml	33,00	40,26	181	4932 35 65 04	PUNTA SDS-Plus MX4 20X250 MM	36,50	44,53	6
4932 35 28 47	BUSSOLA A MACCHINA DA 1/2 8 mm - LUNGA	13,10	15,98	99	4932 35 65 05	PUNTA SDS-Plus MX4 20X450 MM	42,00	51,24	6
4932 35 28 48	BUSSOLA A MACCHINA DA 1/2 10 mm - LUNGA	13,90	16,96	99	4932 35 65 06	PUNTA SDS-Plus MX4 22X450 MM	49,80	60,76	6
4932 35 28 49	BUSSOLA A MACCHINA DA 1/2 11 mm - LUNGA	13,90	16,96	99	4932 35 65 07	PUNTA SDS-Plus MX4 24X250 MM	51,30	62,59	6
4932 35 28 50	BUSSOLA A MACCHINA DA 1/2 12 mm - LUNGA	13,90	16,96	99	4932 35 65 08	PUNTA SDS-Plus MX4 24X450 MM	57,50	70,15	6
4932 35 28 51	BUSSOLA A MACCHINA DA 1/2 13 mm - LUNGA	13,90	16,96	99	4932 35 65 09	PUNTA SDS-Plus MX4 25X450 MM	63,00	76,86	6
4932 35 28 52	BUSSOLA A MACCHINA DA 1/2 14 mm - LUNGA	13,90	16,96	99	4932 35 65 10	PUNTA SDS-Plus MX4 28X450 MM	79,10	96,50	6
4932 35 28 53	BUSSOLA A MACCHINA DA 1/2 16 mm - LUNGA	15,50	18,91	99	4932 35 65 11	PUNTA SDS-Plus MX4 30X450 MM	89,80	109,56	6
4932 35 28 54	BUSSOLA A MACCHINA DA 1/2 17 mm - LUNGA	15,50	18,91	99	4932 35 75 91	PLATORELLO ROS 150MM	31,00	37,82	164
4932 35 28 55	BUSSOLA A MACCHINA DA 1/2 19 mm - LUNGA	15,50	18,91	99	4932 35 84 92	CARTA ABR. DELTA K60	5,20	6,34	150
4932 35 28 56	BUSSOLA A MACCHINA DA 1/2 21 mm - LUNGA	15,70	19,15	99	4932 35 84 93	CARTA ABR. DELTA K80	5,20	6,34	150
4932 35 28 57	BUSSOLA A MACCHINA DA 1/2 22 mm - LUNGA	18,20	22,20	99	4932 35 84 94	CARTA ABR. DELTA K120	4,90	5,98	150
4932 35 28 58	BUSSOLA A MACCHINA DA 1/2 27 mm - LUNGA	21,30	25,99	99	4932 35 84 95	CARTA ABR. DETA K180	4,90	5,98	150
4932 35 28 59	BUSSOLA A MACCHINA DA 1/2 30 mm - LUNGA	25,30	30,87	99	4932 35 84 96	CARTA ABR. DELTA K240	4,90	5,98	150
4932 35 28 60	BUSSOLA A MACCHINA DA 1/2 32 mm - LUNGA	30,60	37,33	99	4932 35 94 90	ADATTATORE SDS-Max 2 SDS-Plus	72,70	88,69	19
4932 35 28 61	SET BUSSOLE 1/2" 10PZ	135,20	164,94	99	4932 36 10 72	LAMA PER PJ	55,70	67,95	166
4932 35 28 62	SET BUSSOLE 1/4" + BIT 20PZ	127,90	156,04	95	4932 36 27 78	ADATTAT ASP. DME-MFE	20,50	25,01	143
4932 35 28 92	PUNTA SDS-Plus 3X110 MM	3,20	3,90	9	4932 36 31 30	PUNTA A MECCHIA 8X160 MM	2,90	3,54	41
4932 35 29 18	SCALPELLO BOCCIARDA SDS-Max 240X50 MM	152,70	186,29	26	4932 36 31 31	PUNTA A MECCHIA 10X160 MM	2,90	3,54	41
4932 35 29 19	SCALPELLO SDS-Plus A SPATOLA	183,50	223,87	25	4932 36 31 32	PUNTA A MECCHIA 12X160 MM	3,50	4,27	41
4932 35 29 20	RICAMBIO SPATOLA	55,60	67,83	25	4932 36 31 33	PUNTA A MECCHIA 13X160 MM	3,60	4,39	41
4932 35 29 37	SPINGICARTUCCE CORTO PER CILIN 310 ml	28,80	35,14	181	4932 36 31 34	PUNTA A MECCHIA 14X160 MM	3,60	4,39	41
4932 35 29 44	PUNTA SDS-Plus MX4 9X160 MM	9,00	10,98	5	4932 36 31 35	PUNTA A MECCHIA 16X160 MM	3,60	4,39	41
4932 35 29 45	PUNTA SDS-Plus MX4 10X600 MM	32,00	39,04	5	4932 36 31 36	PUNTA A MECCHIA 18X160 MM	3,60	4,39	41
4932 35 29 46	PUNTA SDS-Plus MX4 10X1000 MM	83,70	102,11	5	4932 36 31 37	PUNTA A MECCHIA 19X160 MM	3,80	4,64	41
4932 35 29 47	PUNTA SDS-Plus MX4 12X600 MM	40,00	48,80	5	4932 36 31 38	PUNTA A MECCHIA 20X160 MM	3,80	4,64	41
4932 35 29 48	PUNTA SDS-Plus MX4 12X1000 MM	89,30	108,95	5	4932 36 31 39	PUNTA A MECCHIA 22X160 MM	4,10	5,00	41
4932 35 29 49	PUNTA SDS-Plus MX4 14X260 MM	22,30	27,21	5	4932 36 31 40	PUNTA A MECCHIA 24X160 MM	4,10	5,00	41
4932 35 29 50	PUNTA SDS-Plus MX4 14X600 MM	44,10	53,80	6	4932 36 31 41	PUNTA A MECCHIA 25X160 MM	4,20	5,12	41
4932 35 29 51	PUNTA SDS-Plus MX4 14X1000 MM	91,80	112,00	6	4932 36 31 42	PUNTA A MECCHIA 26X160 MM	4,30	5,25	41
4932 35 29 52	PUNTA SDS-Plus MX4 15X260 MM	27,50	33,55	6	4932 36 31 43	PUNTA A MECCHIA 28X160 MM	4,70	5,73	41
4932 35 29 53	PUNTA SDS-Plus MX4 16X210 MM	23,00	28,06	6	4932 36 31 44	PUNTA A MECCHIA 30X160 MM	4,90	5,98	41
4932 35 29 54	PUNTA SDS-Plus MX4 16X310 MM	31,00	37,82	6	4932 36 31 45	PUNTA A MECCHIA 32X160 MM	5,20	6,34	41
4932 35 29 55	PUNTA SDS-Plus MX4 16X600 MM	47,40	57,83	6	4932 36 31 46	PUNTA A MECCHIA 36X160 MM	6,00	7,32	41
4932 35 29 56	PUNTA SDS-Plus MX4 16X1000 MM	104,60	127,61	6	4932 36 31 47	PUNTA A MECCHIA 38X160 MM	6,30	7,69	41
4932 35 34 24	SCALPELLO A SPATOLA SDS-Plus 250X40 MM	16,70	20,37	25	4932 36 31 48	PROLUNGA X MECCHIA 305 MM	13,00	15,86	41
4932 35 38 19	PUNTA SDS-Plus 6X260 MM	5,60	6,83	9	4932 36 32 48	PUNTA HSS-CO 1,0X34 MM (conf. 2pz)	4,60	5,61	55
4932 35 38 20	PUNTA SDS-Plus 7X110 MM	5,30	6,47	9	4932 36 32 49	PUNTA HSS-CO 1,5X40 MM (conf. 2pz)	4,80	5,86	55
4932 35 38 21	PUNTA SDS-Plus 8X260 MM	6,20	7,56	9	4932 36 32 50	PUNTA HSS-CO 2,0X49 MM (conf. 2pz)	4,80	5,86	55
4932 35 38 21	PUNTA SDS+ 2T 8X260MM	6,20	7,56	84	4932 36 32 51	PUNTA HSS-CO 2,5X57 MM (conf. 2pz)	4,80	5,86	55
4932 35 38 22	PUNTA SDS-Plus 9X210 MM	6,50	7,93	9	4932 36 32 53	PUNTA HSS-CO 3,0X61 MM (conf. 2pz)	5,10	6,22	55
4932 35 38 23	PUNTA SDS-Plus 9X160 MM	5,30	6,47	9	4932 36 32 54	PUNTA HSS-CO 3,2X65 MM (conf. 2pz)	5,90	7,20	55
4932 35 38 24	PUNTA SDS-Plus 10X310 MM	9,30	11,35	9	4932 36 32 56	PUNTA HSS-CO 3,5X70 MM (conf. 2pz)	5,90	7,20	55
4932 35 38 25	PUNTA SDS-Plus 12X310 MM	12,10	14,76	10	4932 36 32 58	PUNTA HSS-CO 4,0X75 MM (conf. 2pz)	6,30	7,69	55
4932 35 38 26	PUNTA SDS-Plus 14X210 MM	9,00	10,98	10	4932 36 32 60	PUNTA HSS-CO 4,2X75 MM	4,00	4,88	55
4932 35 45 06	LAMA SEGH.TO Lungh. mm/Passo/Rif. 75/2/5/A5035-A5041B&D 5pz	8,00	9,76	128	4932 36 32 62	PUNTA HSS-CO 4,5X80 MM	4,00	4,88	55
4932 35 45 08	LAMA SEGH.TO Lungh. mm/Passo/Rif. 75/4/A2202 B&D 5pz	7,20	8,78	128	4932 36 32 63	PUNTA HSS-CO 4,8X86 MM	4,10	5,00	55
4932 35 47 45	LAMA SEGH.TO Lungh. mm/Passo/Rif. 155/4/T744D 5pz	32,70	39,89	122	4932 36 32 64	PUNTA HSS-CO 5,0X86 MM	4,30	5,25	55
4932 35 50 66	NASTRO ABR 100X610 K40	18,70	22,81	151	4932 36 32 67	PUNTA HSS-CO 5,5X93 MM	4,60	5,61	55
4932 35 50 67	NASTRO ABR 100X610 K60	18,70	22,81	151	4932 36 32 68	PUNTA HSS-CO 6,0X93 MM	4,60	5,61	55
4932 35 50 68	NASTRO ABR 100X610 K80	18,70	22,81	151	4932 36 32 69	PUNTA HSS-CO 6,5X101 MM	5,80	7,08	55
4932 35 50 69	NASTRO ABR 100X610 K100	18,70	22,81	151	4932 36 32 70	PUNTA HSS-CO 6,8X109 MM	6,00	7,32	55
4932 35 50 70	NASTRO ABR 100X610 K150	18,70	22,81	151	4932 36 32 71	PUNTA HSS-CO 7,0X109 MM	6,30	7,69	55
					4932 36 32 72	PUNTA HSS-CO 7,5X109 MM	7,00	8,54	55

Codice	Descrizione	Prezzo Listino IVA escl. (€)	Prezzo Listino IVA incl. (€)	Pag.	Codice	Descrizione	Prezzo Listino IVA escl. (€)	Prezzo Listino IVA incl. (€)	Pag.
4932 36 32 74	PUNTA HSS-CO 8,0X117 MM	7,00	8,54	55	4932 36 36 52	PUNTA ELICOID. 4X75 MM	1,30	1,59	40
4932 36 32 76	PUNTA HSS-CO 8,5X117 MM	8,50	10,37	55	4932 36 36 53	PUNTA ELICOID. 5X85 MM	1,40	1,71	40
4932 36 32 77	PUNTA HSS-CO 9,0X125 MM	9,50	11,59	55	4932 36 36 54	PUNTA ELICOID. 6X100 MM	1,40	1,71	40
4932 36 32 78	PUNTA HSS-CO 9,5X125 MM	10,80	13,18	55	4932 36 36 55	PUNTA ELICOID. 7X100 MM	1,60	1,95	40
4932 36 32 79	PUNTA HSS-CO 10,0X133 MM	10,80	13,18	55	4932 36 36 56	PUNTA ELICOID. 8X120 MM	1,60	1,95	40
4932 36 32 81	PUNTA HSS-CO 10,5X133 MM	16,10	19,64	55	4932 36 36 57	PUNTA ELICOID. 9X120 MM	1,70	2,07	40
4932 36 32 82	PUNTA HSS-CO 11,0X142 MM	16,50	20,13	55	4932 36 36 58	PUNTA ELICOID. 10X120 MM	2,00	2,44	40
4932 36 32 83	PUNTA HSS-CO 11,5X142 MM	17,10	20,86	55	4932 36 36 59	PUNTA ELICOID. 11X150 MM	2,00	2,44	40
4932 36 32 84	PUNTA HSS-CO 12,0X151 MM	18,30	22,33	55	4932 36 36 60	PUNTA ELICOID. 12X150 MM	2,50	3,05	40
4932 36 32 85	PUNTA HSS-CO 12,5X151 MM	23,30	28,43	55	4932 36 36 61	PUNTA ELICOID. 13X150 MM	3,10	3,78	40
4932 36 32 86	PUNTA HSS-CO 13,0X151 MM	24,00	29,28	55	4932 36 36 62	PUNTA ELICOID. 14X150 MM	3,60	4,39	40
4932 36 34 44	PUNTA HSS-R 1,0X34 MM (conf. 10pz)	4,70	5,73	47	4932 36 36 63	PUNTA ELICOID. 15X150 MM	4,30	5,25	40
4932 36 34 49	PUNTA HSS-R 1,5X40 MM (conf. 10pz)	4,70	5,73	47	4932 36 36 64	PUNTA ELICOID. 16X150 MM	4,60	5,61	40
4932 36 34 54	PUNTA HSS-R 2,0X49 MM (conf. 10pz)	4,70	5,73	47	4932 36 36 65	PUNTA ELICOID. 18X160 MM	7,20	8,78	40
4932 36 34 59	PUNTA HSS-R 2,5X57 MM (conf. 10pz)	4,70	5,73	47	4932 36 36 66	PUNTA ELICOID. 20X160 MM	9,20	11,22	40
4932 36 34 64	PUNTA HSS-R 3,0X61 MM (conf. 10pz)	5,30	6,47	47	4932 36 36 67	PUNTA CV ELICOID. 8X400 MM	10,90	13,30	42
4932 36 34 66	PUNTA HSS-R 3,2X65 MM (conf. 10pz)	5,60	6,83	47	4932 36 36 68	PUNTA CV ELICOID. 10X400 MM	11,60	14,15	42
4932 36 34 69	PUNTA HSS-R 3,5X70 MM (conf. 10pz)	5,60	6,83	47	4932 36 36 69	PUNTA CV ELICOID. 12X400 MM	15,50	18,91	42
4932 36 34 74	PUNTA HSS-R 4,0X75 MM (conf. 10pz)	6,70	8,17	47	4932 36 36 70	PUNTA CV ELICOID. 14X400 MM	19,00	23,18	42
4932 36 34 76	PUNTA HSS-R 4,2X75 MM (conf. 10pz)	7,00	8,54	47	4932 36 36 71	PUNTA CV ELICOID. 16X400 MM	21,80	26,60	42
4932 36 34 79	PUNTA HSS-R 4,5X80 MM (conf. 10pz)	7,10	8,66	47	4932 36 36 72	PUNTA CV ELICOID. 18X400 MM	25,90	31,60	42
4932 36 34 82	PUNTA HSS-R 4,8X86 MM (conf. 10pz)	7,50	9,15	47	4932 36 36 73	PUNTA CV ELICOID. 20X400 MM	33,00	40,26	42
4932 36 34 84	PUNTA HSS-R 5,0X86 MM (conf. 10pz)	8,10	9,88	47	4932 36 36 74	PUNTA CV ELICOID. 8X600 MM	11,60	14,15	42
4932 36 34 89	PUNTA HSS-R 5,5X93 MM (conf. 10pz)	9,60	11,71	47	4932 36 36 75	PUNTA CV ELICOID. 10X600 MM	13,70	16,71	42
4932 36 34 94	PUNTA HSS-R 6,0X93 MM (conf. 10pz)	9,60	11,71	47	4932 36 36 76	PUNTA CV ELICOID. 12X600 MM	17,50	21,35	42
4932 36 34 99	PUNTA HSS-R 6,5X101 MM (conf. 10pz)	11,20	13,66	47	4932 36 36 77	PUNTA CV ELICOID. 14X600 MM	19,80	24,16	42
4932 36 35 02	PUNTA HSS-S 6,8X109 MM (conf. 10pz)	12,20	14,88	47	4932 36 36 78	PUNTA CV ELICOID. 16X600 MM	22,40	27,33	42
4932 36 35 04	PUNTA HSS-R 7,0X109 MM (conf. 10pz)	12,30	15,01	47	4932 36 36 79	PUNTA CV ELICOID. 18X600 MM	29,30	35,75	42
4932 36 35 09	PUNTA HSS-R 7,5X109 MM (conf. 10pz)	16,30	19,89	47	4932 36 36 80	PUNTA CV ELICOID. 20X600 MM	35,70	43,55	42
4932 36 35 14	PUNTA HSS-R 8,0X117 MM (conf. 10pz)	18,40	22,45	47	4932 36 36 81	PUNTA MECCHIA ELIC. 8X230 MM	6,70	8,17	36
4932 36 35 19	PUNTA HSS-R 8,5X117 MM (conf. 10pz)	18,40	22,45	47	4932 36 36 82	PUNTA MECCHIA ELIC. 10X230 MM	7,40	9,03	36
4932 36 35 24	PUNTA HSS-R 9,0X125 MM (conf. 10pz)	21,10	25,74	47	4932 36 36 83	PUNTA MECCHIA ELIC. 12X230 MM	8,60	10,49	36
4932 36 35 29	PUNTA HSS-R 9,5X125 MM (conf. 10pz)	23,50	28,67	47	4932 36 36 84	PUNTA MECCHIA ELIC. 14X230 MM	9,90	12,08	36
4932 36 35 34	PUNTA HSS-R 10,0X133 MM (conf. 10pz)	25,00	30,50	47	4932 36 36 85	PUNTA MECCHIA ELIC. 16X230 MM	10,90	13,30	36
4932 36 35 39	PUNTA HSS-R 10,5X133 MM (conf. 5pz)	16,00	19,52	47	4932 36 36 86	PUNTA MECCHIA ELIC. 18X230 MM	11,60	14,15	36
4932 36 35 44	PUNTA HSS-R 11,0X142 MM (conf. 5pz)	16,00	19,52	47	4932 36 36 87	PUNTA MECCHIA ELIC. 20X230 MM	12,30	15,01	36
4932 36 35 49	PUNTA HSS-R 11,5X142 MM (conf. 5pz)	18,40	22,45	47	4932 36 36 88	PUNTA MECCHIA ELIC. 8X460 MM	10,40	12,69	36
4932 36 35 54	PUNTA HSS-R 12,0X151 MM (conf. 5pz)	18,40	22,45	47	4932 36 36 89	PUNTA MECCHIA ELIC. 10X460 MM	11,40	13,91	36
4932 36 35 59	PUNTA HSS-R 12,5X151 MM (conf. 5pz)	20,90	25,50	47	4932 36 36 90	PUNTA MECCHIA ELIC. 12X460 MM	11,70	14,27	36
4932 36 35 64	PUNTA HSS-R 13,0X151 MM (conf. 5pz)	24,20	29,52	47	4932 36 36 91	PUNTA MECCHIA ELIC. 14X460 MM	13,70	16,71	36
4932 36 36 30	PUNTA X CALCESTR. 3X60 MM	2,30	2,81	32	4932 36 36 92	PUNTA MECCHIA ELIC. 16X460 MM	15,70	19,15	36
4932 36 36 31	PUNTA X CALCESTR. 4X85 MM	2,30	2,81	32	4932 36 36 93	PUNTA MECCHIA ELIC. 18X460 MM	18,10	22,08	36
4932 36 36 32	PUNTA X CALCESTR. 4.5X85 MM	2,70	3,29	32	4932 36 36 94	PUNTA MECCHIA ELIC. 20X460 MM	21,30	25,99	36
4932 36 36 33	PUNTA X CALCESTR. 5X85 MM	2,30	2,81	32	4932 36 36 95	PUNTA MECCHIA ELIC. 22X460 MM	24,90	30,38	36
4932 36 36 34	PUNTA X CALCESTR. 5X150 MM	3,30	4,03	32	4932 36 36 96	PUNTA MECCHIA ELIC. 10X600 MM	17,80	21,72	36
4932 36 36 35	PUNTA X CALCESTR. 5.5X85 MM	3,00	3,66	32	4932 36 36 97	PUNTA MECCHIA ELIC. 12X600 MM	24,20	29,52	36
4932 36 36 36	PUNTA X CALCESTR. 6X100 MM	2,80	3,42	32	4932 36 36 98	PUNTA MECCHIA ELIC. 14X600 MM	26,00	31,72	36
4932 36 36 37	PUNTA X CALCESTR. 6X150 MM	3,90	4,76	32	4932 36 36 99	PUNTA MECCHIA ELIC. 16X600 MM	28,40	34,65	36
4932 36 36 38	PUNTA X CALCESTR. 6.5X100 MM	3,30	4,03	32	4932 36 37 00	PUNTA MECCHIA ELIC. 18X600 MM	30,30	36,97	36
4932 36 36 39	PUNTA X CALCESTR. 7X100 MM	3,30	4,03	32	4932 36 37 01	PUNTA MECCHIA ELIC. 20X600 MM	33,30	40,63	36
4932 36 36 40	PUNTA X CALCESTR. 8X120 MM	3,30	4,03	32	4932 36 37 02	PUNTA MECCHIA ELIC. 22X600 MM	38,60	47,09	36
4932 36 36 41	PUNTA X CALCESTR. 8X200 MM	6,50	7,93	32	4932 36 37 03	PUNTA FORSTNER 10X90 MM	7,10	8,66	37
4932 36 36 42	PUNTA X CALCESTR. 8.5X120 MM	10,10	12,32	32	4932 36 37 04	PUNTA FORSTNER 12X90 MM	7,10	8,66	37
4932 36 36 43	PUNTA X CALCESTR. 9X120 MM	3,90	4,76	32	4932 36 37 05	PUNTA FORSTNER 14X90 MM	7,80	9,52	37
4932 36 36 44	PUNTA X CALCESTR. 10X120 MM	4,40	5,37	32	4932 36 37 06	PUNTA FORSTNER 16X90 MM	8,20	10,00	37
4932 36 36 45	PUNTA X CALCESTR. 10X200 MM	9,10	11,10	32	4932 36 37 07	PUNTA FORSTNER 18X90 MM	8,70	10,61	37
4932 36 36 46	PUNTA X CALCESTR. 11X150 MM	5,80	7,08	32	4932 36 37 08	PUNTA FORSTNER 20X90 MM	8,80	10,74	37
4932 36 36 47	PUNTA X CALCESTR. 12X150 MM	6,70	8,17	32	4932 36 37 11	PUNTA FORSTNER 25X90 MM	9,90	12,08	37
4932 36 36 48	PUNTA X CALCESTR. 12X200 MM	9,60	11,71	32	4932 36 37 12	PUNTA FORSTNER 26X90 MM	10,10	12,32	37
4932 36 36 49	PUNTA X CALCESTR. 13X150 MM	7,90	9,64	32	4932 36 37 14	PUNTA FORSTNER 30X90 MM	14,60	17,81	37
4932 36 36 50	PUNTA X CALCESTR. 14X150 MM	7,90	9,64	32	4932 36 37 15	PUNTA FORSTNER 32X90 MM	17,20	20,98	37
4932 36 36 51	PUNTA ELICOID. 3X60 MM	1,30	1,59	40	4932 36 37 17	PUNTA FORSTNER 35X90 MM	18,70	22,81	37

Codice	Descrizione	Prezzo Listino IVA escl. (€)	Prezzo Listino IVA incl. (€)	Pag.	Codice	Descrizione	Prezzo Listino IVA escl. (€)	Prezzo Listino IVA incl. (€)	Pag.
4932 36 37 20	PUNTA FORSTNER 40X90 MM	25,30	30,87	37	4932 37 15 95	DISCHI ABR 150MM K240	5,70	6,95	149
4932 36 38 83	PUNTA FORSTNER 15X90 MM	8,00	9,76	37	4932 37 15 96	DISC ABR ROT 150MM K40	29,50	35,99	149
4932 36 41 49	IMPUGNATURA PDE/DE	27,50	33,55	155	4932 37 15 97	DISCHI K60 DIAM. 150	20,40	24,89	149
4932 36 42 65	MAND AUTO 1/2X20 1,5-13	54,70	66,73	158	4932 37 15 98	DISCHI K80 DIAM. 150	19,00	23,18	149
4932 36 42 66	MAND AUTO 1/2X20 1,0-13	98,80	120,54	158	4932 37 15 99	DISCHI K120 DIAM. 150	19,00	23,18	149
4932 36 42 67	MAND AUTO 1/2X20 1,5-13	55,90	68,20	158	4932 37 16 00	DISCHI ABRAS. 150MM K180	22,50	27,45	149
4932 36 43 82	MAND AUTO 1/2X20 1,0-10	35,20	42,94	158	4932 37 16 01	DISCHI K240 DIAM. 150	19,00	23,18	149
4932 36 44 83	CAVO QUIK-LOK 6 MT ACIDI	39,40	48,07	156	4932 37 17 02	PUNTA SDS-Plus 5X110 MM (conf. 10pz)	30,60	37,33	11
4932 36 70 13	PUNTA SDS-Plus 8X460 MM	15,40	18,79	9	4932 37 17 03	PUNTA SDS-Plus 5,5X160 MM (conf. 10pz)	40,10	48,92	11
4932 36 70 14	PUNTA SDS-Plus 10X610 MM	23,40	28,55	9	4932 37 17 04	PUNTA SDS-Plus 6X110 MM (conf. 10pz)	24,80	30,26	11
4932 36 70 15	PUNTA SDS-Plus 10X1000 MM	50,60	61,73	9	4932 37 17 05	PUNTA SDS-Plus 6X160 MM (conf. 10pz)	27,70	33,79	11
4932 36 70 17	PUNTA SDS-Plus 12X1000 MM	55,30	67,47	10	4932 37 17 06	PUNTA SDS-Plus 8X160 MM (conf. 10pz)	37,30	45,51	11
4932 36 70 18	PUNTA SDS-Plus 14X600 MM	29,70	36,23	10	4932 37 17 08	PUNTA SDS-Plus 10X160 MM (conf. 10pz)	44,90	54,78	11
4932 36 70 19	PUNTA SDS-Plus 14X1000 MM	61,50	75,03	10	4932 37 17 09	PUNTA SDS-Plus 10X210 MM (conf. 10pz)	53,50	65,27	11
4932 36 70 21	PUNTA SDS-Plus 16X1000 MM	67,60	82,47	10	4932 37 17 10	PUNTA SDS-Plus 12X210 MM (conf. 10pz)	68,70	83,81	11
4932 36 70 22	PUNTA SDS-Plus 18X600 MM	44,40	54,17	10	4932 37 17 11	PUNTA SDS-Plus 14X260 MM (conf. 10pz)	99,30	121,15	11
4932 36 70 24	PUNTA SDS-Plus 18X1000 MM	81,20	99,06	10	4932 37 17 40	FRESA MET. HSS 12X30 MM	43,40	52,95	61
4932 36 70 25	PUNTA SDS-Plus 20X600 MM	49,60	60,51	10	4932 37 17 41	FRESA MET. HSS 13X30 MM	43,50	53,07	61
4932 36 70 26	PUNTA SDS-Plus 20X1000 MM	81,40	99,31	10	4932 37 17 42	FRESA MET. HSS 33X30 MM	99,30	121,15	61
4932 36 70 27	PUNTA SDS-Plus 22X600 MM	56,80	69,30	10	4932 37 17 43	FRESA MET. HSS 34X30 MM	128,60	156,89	61
4932 36 70 29	PUNTA SDS-Plus 22X1000 MM	93,90	114,56	10	4932 37 17 44	FRESA MET. HSS 35X30 MM	127,30	155,31	61
4932 36 70 30	PUNTA SDS-Plus 25X1000 MM	106,90	130,42	10	4932 37 17 45	FRESA MET. HSS 36X30 MM	135,30	165,07	61
4932 36 70 35	PUNTA X CALCESTR. 5,5X150 MM	5,20	6,34	32	4932 37 17 46	FRESA MET. HSS 37X30 MM	138,10	168,48	61
4932 36 70 36	PUNTA X CALCESTR. 6,5X150 MM	5,20	6,34	32	4932 37 17 47	FRESA MET. HSS 38X30 MM	150,80	183,98	61
4932 36 70 37	PUNTA X CALCESTR. 7,0X150 MM	5,20	6,34	32	4932 37 17 48	FRESA MET. HSS 39X30 MM	142,70	174,09	61
4932 36 70 66	PUNTA SDS-Plus 11X160 MM	6,50	7,93	10	4932 37 17 49	FRESA MET. HSS 40X30 MM	149,70	182,63	61
4932 36 70 68	PUNTA SDS-Plus 12X600 MM	25,80	31,48	10	4932 37 17 50	FRESA MET. HSS 41X30 MM	170,80	208,38	61
4932 36 70 69	PUNTA SDS-Plus 16X600 MM	32,20	39,28	10	4932 37 17 51	FRESA MET. HSS 42X30 MM	183,60	223,99	61
4932 36 71 46	SCALPELLO LARGO SDS-Plus 250X40 MM	16,20	19,76	25	4932 37 17 52	FRESA MET. HSS 43X30 MM	208,10	253,88	61
4932 36 71 66	ADATTATORE SDS+ 1/2"X20	17,20	20,98	152	4932 37 17 53	FRESA MET. HSS 44X30 MM	201,30	245,59	61
4932 36 73 04	PUNTA A CORONA 100X100 MM	167,70	204,59	19	4932 37 17 54	FRESA MET. HSS 45X30 MM	207,10	252,66	61
4932 36 73 04	PUNTA A CORONA 100X100 MM	167,70	204,59	20	4932 37 17 55	FRESA MET. HSS 46X30 MM	214,20	261,32	61
4932 36 73 06	PUNTA A CORONA 125X100 MM	199,40	243,27	19	4932 37 17 56	FRESA MET. HSS 47X30 MM	214,30	261,45	61
4932 36 73 06	PUNTA A CORONA 125X100 MM	199,40	243,27	20	4932 37 17 57	FRESA MET. HSS 48X30 MM	214,30	261,45	61
4932 36 73 08	PUNTA A CORONA 150X100 MM	257,80	314,52	19	4932 37 17 58	FRESA MET. HSS 49X30 MM	214,30	261,45	61
4932 36 73 08	PUNTA A CORONA 150X100 MM	257,80	314,52	20	4932 37 17 59	FRESA MET. HSS 50X30 MM	214,30	261,45	61
4932 36 74 38	SUPP MAND 1/2"X20UNF	28,20	34,40	152	4932 37 17 60	FRESA MET. HSS 33X50 MM	153,10	186,78	61
4932 36 77 12	CHIAVE A FORCELLA	5,00	6,10	159	4932 37 17 61	FRESA MET. HSS 34X50 MM	163,80	199,84	61
4932 36 77 40	DISCHI ABR 125MM K40	4,80	5,86	149	4932 37 17 62	FRESA MET. HSS 35X50 MM	171,40	209,11	61
4932 36 77 41	DISCHI ABR 125MM K60	4,80	5,86	149	4932 37 17 63	FRESA MET. HSS 36X50 MM	179,40	218,87	61
4932 36 77 42	DISCHI ABR 125MM K80	4,20	5,12	149	4932 37 17 64	FRESA MET. HSS 37X50 MM	180,00	219,60	61
4932 36 77 43	DISCHI ABR 125MM K120	4,20	5,12	149	4932 37 17 65	FRESA MET. HSS 38X50 MM	186,50	227,53	61
4932 36 77 44	DISCHI ABR 125MM K180	4,20	5,12	149	4932 37 17 66	FRESA MET. HSS 39X50 MM	186,50	227,53	61
4932 36 77 45	DISCHI ABR 125MM K240	4,20	5,12	149	4932 37 17 67	FRESA MET. HSS 40X50 MM	204,70	249,73	61
4932 36 92 82	ADATTATORE PCS/WDC	23,50	28,67	166	4932 37 17 68	FRESA MET. HSS 41X50 MM	212,30	259,01	61
4932 36 92 82	ADATTATORE PCS/WDC	23,50	28,67	182	4932 37 17 69	FRESA MET. HSS 42X50 MM	218,90	267,06	61
4932 36 97 36	PROLUNGA 300MM 16/M16	72,80	88,82	83	4932 37 17 70	FRESA MET. HSS 43X50 MM	218,90	267,06	61
4932 36 97 36	PROLUNGA 300MM 16/M16	72,80	88,82	84	4932 37 17 71	FRESA MET. HSS 44X50 MM	229,90	280,48	61
4932 37 10 18	MANDR. AUT. PLAST. 1-10	29,50	35,99	158	4932 37 17 72	FRESA MET. HSS 45X50 MM	239,20	291,82	61
4932 37 13 96	CAR. ABR. 125MM K60	18,40	22,45	149	4932 37 17 73	FRESA MET. HSS 46X50 MM	248,80	303,54	61
4932 37 13 97	CAR. ABR. 125MM K80	16,10	19,64	149	4932 37 17 74	FRESA MET. HSS 47X50 MM	259,20	316,22	61
4932 37 13 98	CAR. ABR. 125MM K120	15,40	18,79	149	4932 37 17 75	FRESA MET. HSS 48X50 MM	268,80	327,94	61
4932 37 13 99	DISCHI ABRAS. 125MM K180	15,40	18,79	149	4932 37 17 76	FRESA MET. HSS 49X50 MM	268,80	327,94	61
4932 37 14 00	CAR. ABR. 125MM K240	15,40	18,79	149	4932 37 17 77	FRESA MET. HSS 50X50 MM	277,40	338,43	61
4932 37 14 69	CHIAVE WS(A) ex 4932345706	5,80	7,08	159	4932 37 17 82	IMPIANTA DI LUBRIFICAZIONE per MDE42/MD4-8	105,30	128,47	62
4932 37 14 69	CHIAVE WS(A) ex 4932345706	5,80	7,08	166	4932 37 17 85	ANELLO DI LUBRIFICAZIONE per MDE42	94,40	115,17	62
4932 37 14 70	CAR. ABR. 125MM K40	18,40	22,45	149	4932 37 17 88	SUPPORTO CONICO CON LUBRIFICAZIONE MT32119 MM WELDON per MD4-85	262,50	320,25	62
4932 37 15 90	DISCHI ABR 150MM K40	5,90	7,20	149	4932 37 18 07	ADATT. SDS+1/2"X20FIXTEC	34,40	41,97	152
4932 37 15 91	DISCHI ABR 150MM K60	5,70	6,95	149	4932 37 19 13	MANDRINO FIXTEC 1,5-13	55,40	67,59	158
4932 37 15 92	DISCHI ABR 150MM K80	5,70	6,95	149	4932 37 19 78	CORONA DKBL M16 68X60	69,70	85,03	83
4932 37 15 93	DISCHI ABR 150MM K120	5,70	6,95	149	4932 37 19 79	CORONA DKBL M16 82X60	82,00	100,04	83
4932 37 15 94	DISCHI ABR 150MM K180	5,70	6,95	149					



Nothing but **HEAVY DUTY.**TM

Codice	Descrizione	Prezzo Listino IVA escl. (€)	Prezzo Listino IVA incl. (€)	Pag.	Codice	Descrizione	Prezzo Listino IVA escl. (€)	Prezzo Listino IVA incl. (€)	Pag.
4932 37 24 43	MAND AUT PL FIXTEC 1,0-10	38,80	47,34	158	4932 37 33 60	PUNTA HSS-CO 13,0X151 MM (conf. 5pz)	112,50	137,25	56
4932 37 25 33	KIT FRESE HSS 6 Pz (14/16/18/20/22/24mm)	327,10	399,06	61	4932 37 33 63	PUNTA MECCHIA ELIC 22X230 MM	19,40	23,67	36
4932 37 27 81	SUPPORTO MDE42 e MBE 1200 1/2"X20 UNF#19 MM WELDON	156,10	190,44	62	4932 37 33 64	PUNTA MECCHIA ELIC. 24X230 MM	21,50	26,23	36
4932 37 30 80	LAMA SEGH.TO Lungh. mm/Passo/Rif. 75/4/T101DP 5pz	9,00	10,98	123	4932 37 33 65	PUNTA MECCHIA ELIC. 26X230 MM	24,60	30,01	36
4932 37 30 83	LAMA SEGH.TO Lungh. mm/Passo/Rif. 60/1,9/ SPECIALE PARQUET 5pz	17,50	21,35	123	4932 37 33 66	PUNTA MECCHIA ELIC. 28X230 MM	27,70	33,79	36
4932 37 30 86	LAMA SEGH.TO Lungh. mm/Passo/Rif. 155/1/T318AFL 5pz	24,20	29,52	124	4932 37 33 67	PUNTA MECCHIA ELIC. 30X230 MM	31,80	38,80	36
4932 37 31 36	PUNTA SDS-Plus 6,0X210 MM	4,90	5,98	9	4932 37 33 68	PUNTA MECCHIA ELIC. 32X230 MM	39,10	47,70	36
4932 37 31 47	DISCO DIAM DSU125 22,2MM	95,80	116,88	140	4932 37 33 70	PUNTA MECCHIA ELIC. 24X460 MM	40,80	49,78	36
4932 37 31 48	DISCO DIAM DSU150 22,2MM	128,80	157,14	140	4932 37 33 71	PUNTA MECCHIA ELIC. 26X460 MM	42,50	51,85	36
4932 37 31 61	PLATORELLO 150 VELCRO	35,50	43,31	163	4932 37 33 72	PUNTA MECCHIA ELIC. 28X460 MM	48,10	58,68	36
4932 37 31 63	DISCO FELTRO 150MM	9,20	11,22	163	4932 37 33 73	PUNTA MECCHIA ELIC. 30X460 MM	56,80	69,30	36
4932 37 31 64	CUFFIA AGNELLO 150	21,70	26,47	163	4932 37 33 74	PUNTA MECCHIA ELIC. 32X460 MM	64,10	78,20	36
4932 37 31 64	CUFFIA AGNELLO 150	21,70	26,47	164	4932 37 33 79	FORSTNER BIT 5Pz (15/20/25/30/35mm)	68,60	83,69	37
4932 37 31 65	SPUGNA M.DURA 150 VELC	17,60	21,47	163	4932 37 33 80	CASS MECCHIE 6 Pz (8/10/12/14/16/18x230mm)	64,30	78,45	36
4932 37 31 65	SPUGNA M.DURA 150 VELC	17,60	21,47	164	4932 37 33 87	LAMA SEGH.TO Lungh. mm/Passo/Rif. 105/4,2/T341HM 1pz	21,50	26,23	125
4932 37 31 86	SPUGNA MORB. 150 VELC	17,80	21,72	163	4932 37 33 88	LAMA SEGH.TO Lungh. mm/Passo/Rif. 105/4/T101DP SP 5pz	18,30	22,33	123
4932 37 32 25	PUNTA SDS-Plus 7X160 MM (conf. 10pz)	50,70	61,85	11	4932 37 33 90	LAMA SEGH.TO Lungh. mm/Passo/Rif. 75/2,5/T101B 5pz	19,90	24,28	123
4932 37 32 52	RICAMBIO CHIUSURE	7,50	9,15	260	4932 37 33 91	LAMA SEGH.TO Lungh. mm/Passo/Rif. 75/4/T144DF 5pz	25,10	30,62	122
4932 37 33 18	PUNTA HSS-R 13,5X160 MM	6,80	8,30	46	4932 37 33 92	LAMA SEGH.TO Lungh. mm/Passo/Rif. 20/1,35/T101AO 5pz	9,40	11,47	122
4932 37 33 19	PUNTA HSS-R 14X160 MM	7,00	8,54	46	4932 37 33 93	LAMA SEGH.TO Lungh. mm/Passo/Rif. 50/1,35/T101AO 5pz	9,40	11,47	123
4932 37 33 20	PUNTA HSS-R 14,5X169 MM	7,50	9,15	46	4932 37 33 94	LAMA SEGH.TO Lungh. mm/Passo/Rif. 50/1,1/T118AHM 2pz	30,70	37,45	125
4932 37 33 21	PUNTA HSS-R 15,0X169 MM	9,00	10,98	46	4932 37 33 94	LAMA SEGH.TO Lungh. mm/Passo/Rif. 50/1,4/T118EHM 2pz	30,70	37,45	125
4932 37 33 22	PUNTA HSS-R 15,5X178 MM	9,40	11,47	46	4932 37 34 83	ATTACCO BIT RAPIDO	12,30	15,01	95
4932 37 33 23	PUNTA HSS-R 16X178 MM	9,90	12,08	46	4932 37 34 86	LAMA SEGH.TO Lungh. mm/Passo/Rif. 55/1,2/T118A 25pz	26,80	32,70	124
4932 37 33 24	PUNTA HSS-R 16,5X184 MM	17,70	21,59	46	4932 37 34 87	LAMA SEGH.TO Lungh. mm/Passo/Rif. 75/4/T144D 25pz	28,20	34,40	122
4932 37 33 25	PUNTA HSS-R 17X184 MM	17,70	21,59	46	4932 37 34 89	LAMA SEGH.TO Lungh. mm/Passo/Rif. 75/2,5/T101B 25pz	29,20	35,62	123
4932 37 33 26	PUNTA HSS-R 17,5X191 MM	21,20	25,86	46	4932 37 34 90	LAMA SEGH.TO Lungh. mm/Passo/Rif. 75/4/T101D 25pz	30,70	37,45	123
4932 37 33 27	PUNTA HSS-R 18X191 MM	21,20	25,86	46	4932 37 34 92	LAMA SEGH.TO Lungh. mm/Passo/Rif. 75/4/T244D 25pz	30,10	36,72	122
4932 37 33 28	PUNTA HSS-R 18,5X198 MM	22,90	27,94	46	4932 37 35 02	CAVO QUICK-LOK 4M EU	25,70	31,35	156
4932 37 33 29	PUNTA HSS-R 19,0X198 MM	22,90	27,94	46	4932 37 35 03	CAVO QUIK-LOK 10mt EU	41,90	51,12	156
4932 37 33 30	PUNTA HSS-R 19,5X205 MM	26,00	31,72	46	4932 37 35 04	CAVO QUIK-LOK 4MT CH PIMET	29,50	35,99	156
4932 37 33 31	PUNTA HSS-R 20,0X205 MM	26,00	31,72	46	4932 37 35 08	CAVO QUICK-LOK 4M GB	52,40	63,93	156
4932 37 33 32	PUNTA HSS-CO 1,0X34 MM (conf. 10pz)	20,60	25,13	56	4932 37 36 21	SACCHETTO CARTA 5PZ. 50l	93,90	114,56	183
4932 37 33 33	PUNTA HSS-CO 1,5X40 MM (conf. 10pz)	20,60	25,13	56	4932 37 36 23	CARTUCCIA POLIESTERE 2PZ	42,50	51,85	183
4932 37 33 34	PUNTA HSS-CO 2,0X49 MM (conf. 10pz)	20,60	25,13	56	4932 37 36 26	TUBO PROLUNGA 5MT	91,30	111,39	183
4932 37 33 35	PUNTA HSS-CO 2,5X57 MM (conf. 10pz)	20,60	25,13	56	4932 37 36 69	SACCHETTO CARTA NT 3PZ 18l	37,80	46,12	183
4932 37 33 36	PUNTA HSS-CO 3,0X61 MM (conf. 10pz)	21,90	26,72	56	4932 37 37 25	IMPUGNATURA collare 80 pari a 43 mm	12,80	15,62	155
4932 37 33 37	PUNTA HSS-CO 3,2X65 MM (conf. 10pz)	23,10	28,18	56	4932 37 38 52	SACCHETTO CARTA 5PZ. 25l	56,60	69,05	183
4932 37 33 38	PUNTA HSS-CO 3,5X70 MM (conf. 10pz)	25,10	30,62	56	4932 37 38 84	PUNTA CORONA SDS-Max 50X550 MM	255,70	311,95	18
4932 37 33 39	PUNTA HSS-CO 4,0X75 MM (conf. 10pz)	26,80	32,70	56	4932 37 38 85	PUNTA CORONA SDS-Max 68X550 MM	287,80	351,12	18
4932 37 33 40	PUNTA HSS-CO 4,2 x75 MM (conf. 10pz)	32,40	39,53	56	4932 37 38 86	PUNTA CORONA SDS-Max 80X550 MM	324,90	396,38	18
4932 37 33 41	PUNTA HSS-CO 4,5X80 MM (conf. 10pz)	34,30	41,85	56	4932 37 38 88	PUNTA CORONA SDS-Max 100X550 MM	382,40	466,53	18
4932 37 33 42	PUNTA HSS-CO 4,8X86 MM (conf. 10pz)	34,30	41,85	56	4932 37 38 89	PUNTA CORONA SDS-Max 125X550 MM	470,10	573,52	18
4932 37 33 43	PUNTA HSS-CO 5,0X86 MM (conf. 10pz)	34,30	41,85	56	4932 37 38 90	PUNTA CORONA SDS-Max 150X550 MM	556,60	679,05	18
4932 37 33 44	PUNTA HSS-CO 5,5X93 MM (conf. 10pz)	37,70	45,99	56	4932 37 38 92	PUNTA TUNNEL SDS-Max 45X550 MM	264,80	323,06	18
4932 37 33 45	PUNTA HSS-CO 6,0X93 MM (conf. 10pz)	39,20	47,82	56	4932 37 38 93	PUNTA TUNNEL SDS-Max 55X550 MM	290,70	354,65	18
4932 37 33 46	PUNTA HSS-CO 6,5X101 MM (conf. 10pz)	51,20	62,46	56	4932 37 38 94	PUNTA TUNNEL SDS-Max 65X550 MM	313,40	382,35	18
4932 37 33 47	PUNTA HSS-CO 6,8X109 MM (conf. 5pz)	28,70	35,01	56	4932 37 38 95	PUNTA TUNNEL SDS-Max 80X550 MM	358,80	437,74	18
4932 37 33 48	PUNTA HSS-CO 7,0X109 MM (conf. 5pz)	28,70	35,01	56	4932 37 39 08	PUNTA SDS-Plus 3,5X110 MM	3,70	4,51	9
4932 37 33 49	PUNTA HSS-CO 7,5X109 MM (conf. 5pz)	31,80	38,80	56	4932 37 39 10	PUNTA SDS-Plus 15X160 MM	12,00	14,64	10
4932 37 33 50	PUNTA HSS-CO 8,0X117 MM (conf. 5pz)	32,90	40,14	56	4932 37 39 11	PUNTA SDS-Plus 22X250 MM	34,30	41,85	10
4932 37 33 51	PUNTA HSS-CO 8,5X117 MM (conf. 5pz)	37,60	45,87	56	4932 37 39 14	PUNTA X CALCESTR. 16X160 MM	10,10	12,32	32
4932 37 33 52	PUNTA HSS-CO 9,0X125 MM (conf. 5pz)	43,30	52,83	56	4932 37 39 18	PUNTA UNIVERSALE SDS-Plus 6X160 MM	5,90	7,20	13
4932 37 33 53	PUNTA HSS-CO 9,5X125 MM (conf. 5pz)	50,00	61,00	56	4932 37 39 19	PUNTA UNIVERSALE SDS-Plus 8X210 MM	8,00	9,76	13
4932 37 33 54	PUNTA HSS-CO 10,0X133 MM (conf. 5pz)	53,00	64,66	56	4932 37 39 20	PUNTA UNIVERSALE SDS-Plus 10X260 MM	11,10	13,54	13
4932 37 33 55	PUNTA HSS-CO 10,5X133 MM (conf. 5pz)	86,30	105,29	56	4932 37 39 21	PUNTA UNIVERSALE SDS-Plus 12X260 MM	13,70	16,71	13
4932 37 33 56	PUNTA HSS-CO 11,0X142 MM (conf. 5pz)	86,30	105,29	56	4932 37 39 22	PUNTA SDS-Plus 24X250 MM	38,70	47,21	10
4932 37 33 57	PUNTA HSS-CO 11,5X142 MM (conf. 5pz)	90,10	109,92	56	4932 37 39 23	PUNTA FORSTNER 50X90 MM	37,20	45,38	37
4932 37 33 58	PUNTA HSS-CO 12,0X151 MM (conf. 5pz)	93,60	114,19	56	4932 37 65 31	MAND AUTO 1/2"X20 1,5-13	44,10	53,80	158
4932 37 33 59	PUNTA HSS-CO 12,5X142 MM (conf. 5pz)	114,20	139,32	56	4932 37 65 33	MAND AUTO 1/2"X20 1,5-13	46,20	56,36	158
					4932 37 84 78	PROTEZIONE MANO	7,70	9,39	159
					4932 37 98 77	ADATT. SDS+FIXTEC	37,40	45,63	152

Codice	Descrizione	Prezzo Listino IVA escl. (€)	Prezzo Listino IVA incl. (€)	Pag.	Codice	Descrizione	Prezzo Listino IVA escl. (€)	Prezzo Listino IVA incl. (€)	Pag.
4932 38 33 57	VALIGIA VARIBOX per scanalatori	134,80	164,46	143	4932 39 92 65	PIANTAPICCHETTI 12MM	126,40	154,21	27
4932 38 33 57	VALIGIA VARIBOX per scanalatori	134,80	164,46	260	4932 39 92 69	PIANTAPICCHETTI 25MM	137,70	167,99	27
4932 39 90 20	PUNTA PILOTA TCT 100mm diam.10	8,50	10,37	14	4932 39 92 70	COSTIPATORE QUADRATO 140X100MM	74,50	90,89	28
4932 39 90 21	CONO ESPULSORE	11,90	14,52	18	4932 39 92 72	UTENSILE DI PULITURA	158,30	193,13	28
4932 39 90 27	PUNTA SDS-Plus 20X300MM	32,70	39,89	10	4932 39 92 73	LAMA 180X150X2MM	32,10	39,16	28
4932 39 90 99	PUNTA A CORONA 68X50	79,20	96,62	14	4932 39 92 75	SOSTITUZIONE DEL SUPP. SERRAGGIO	28,60	34,89	28
4932 39 91 25	PUNTA PILOTA TCT 120mm diam.8	7,90	9,64	14	4932 39 92 79	TESTATA 50MM	56,20	68,56	28
4932 39 91 28	ADATTATORE DRILL CONNECT	256,40	312,81	22	4932 39 92 80	ATTACCO ESAGONO 21 K-HEX 300 MM	24,80	30,26	28
4932 39 91 29	DRILL CONNECT SDS MAX 750MM	48,80	59,54	22	4932 39 92 81	ATTACCO ESAGONO 21 K-HEX 450 MM	26,90	32,82	28
4932 39 91 43	PUNTA SDS-Plus 4X160 MM	4,90	5,98	9	4932 39 92 95	kit PUNTA A CORONA 65X60MM	107,20	130,78	14
4932 39 91 45	DISC DIAM.DTS115/125	38,60	47,09	139	4932 39 92 96	kit PUNTA A CORONA 68X60Mm	108,40	132,25	14
4932 39 91 46	DISC DIAM.DTS 125VP	50,00	61,00	139	4932 39 92 97	kit PUNTA A CORONA 82X60Mm	115,70	141,15	14
4932 39 91 47	PUNTA SDS-Plus 6,5X210 MM	6,20	7,56	9	4932 39 93 02	SCALPELLO A PUNTA SDS-Max 400 MM (conf. 20pz)	205,50	250,71	26
4932 39 91 48	PUNTA SDS-Plus 6,5X260 MM	7,80	9,52	9	4932 39 93 03	SCALPELLO PIATTO SDS-Max 400X25 MM (conf. 20pz)	207,50	253,15	26
4932 39 91 52	ADATT.FIXTEC E SDS+	38,60	47,09	152	4932 39 93 06	LAMA SEGH.TO Lungh. mm/Passo/Rif. 1.05/3/T301CD 5pz	13,30	16,23	123
4932 39 91 54	ADATT.FIXTEC E SDS+	35,10	42,82	152	4932 39 93 07	SET LAME SEGH.TO 105 MM 5pz	10,50	12,81	124
4932 39 91 63	CORONA DKBL M30 52X400	185,50	226,31	81	4932 39 93 08	LAMA SEGH.TO Lungh. mm/Passo/Rif. 75/4,2/T141 HM 1pz	20,40	24,89	125
4932 39 91 64	CORONA DKBL M30 68X400	205,00	250,10	81	4932 39 93 15	PUNTA SDS-Plus 5X160 MM	4,20	5,12	9
4932 39 91 65	CORONA DKBL M30 82X400	240,90	293,90	81	4932 39 93 16	PUNTA SDS-Plus 5X210 MM	5,60	6,83	9
4932 39 91 66	CORONA DKBL M30 102X400	285,00	347,70	81	4932 39 93 17	PUNTA SDS-Plus 5.5X210 MM	5,80	7,08	9
4932 39 91 67	CORONA DKBL M30112X400 AE	305,50	372,71	81	4932 39 93 18	PUNTA SDS-Plus 5.5X260 MM	7,50	9,15	9
4932 39 91 68	CORONA DKBL M30 122X400	327,00	398,94	81	4932 39 93 19	PUNTA SDS-Plus 5.5X310 MM	12,40	15,13	9
4932 39 91 69	CORONA DKBL M30 127X400	331,10	403,94	81	4932 39 93 20	PUNTA SDS-Plus 5.5X410 MM	15,10	18,42	9
4932 39 91 70	CORONA DKBL M30 132X400	351,60	428,95	81	4932 39 93 21	PUNTA SDS-Plus 6X310 MM	12,00	14,64	9
4932 39 91 71	CORONA DKBL M30 152X400	382,30	466,41	81	4932 39 93 22	PUNTA SDS-Plus 6X460 MM	15,60	19,03	9
4932 39 91 72	CORONA DKBL M30 162X400	423,30	516,43	81	4932 39 93 23	PUNTA SDS-Plus 6,5X310 MM	12,10	14,76	9
4932 39 91 73	UNITA' CENTRATURA	59,50	72,59	81	4932 39 93 24	PUNTA SDS-Plus 7X250 MM	9,00	10,98	9
4932 39 91 74	ADATTATORE FIXTEC EX 369733	113,80	138,84	80	4932 39 93 25	PUNTA SDS-Plus 8X310 MM	9,00	10,98	9
4932 39 91 74	ADATTATORE FIXTEC EX 369733	113,80	138,84	83	4932 39 93 26	PUNTA SDS-Plus 8X400 MM	11,50	14,03	9
4932 39 91 74	ADATTATORE FIXTEC EX 369733	113,80	138,84	84	4932 39 93 27	PUNTA SDS-Plus 8X600 MM	20,00	24,40	9
4932 39 91 76	PUNTA SDS-Plus JUMBO 5X110 MM (conf. 50pz)	144,70	176,53	11	4932 39 93 28	PUNTA SDS-Plus 8X1000 MM	42,20	51,48	9
4932 39 91 77	PUNTA SDS-Plus JUMBO 5,5X160 MM (conf. 50pz)	189,90	231,68	11	4932 39 93 29	PUNTA SDS-Plus 11X260 MM	8,10	9,88	10
4932 39 91 78	PUNTA SDS-Plus JUMBO 6X110 MM (conf. 50pz)	117,60	143,47	11	4932 39 93 30	PUNTA SDS-Plus 14X310 MM	12,80	15,62	10
4932 39 91 79	PUNTA SDS-Plus JUMBO 6X160 MM (conf. 50pz)	131,20	160,06	11	4932 39 93 31	PUNTA SDS-Plus 16X260 MM	15,80	19,28	10
4932 39 91 81	PUNTA SDS-Plus JUMBO 7X160 MM (conf. 50pz)	239,70	292,43	11	4932 39 93 32	PUNTA SDS-Plus MX4 22X250 MM	37,30	45,51	6
4932 39 91 82	PUNTA SDS-Plus JUMBO 8X160 MM (conf. 50pz)	176,40	215,21	11	4932 39 93 33	PUNTA SDS-Plus MX4 25X250 MM	56,40	68,81	6
4932 39 91 83	PUNTA SDS-Plus JUMBO 8X210 MM (conf. 50pz)	221,60	270,35	11	4932 39 93 34	PUNTA SDS-Plus MX4 28X250 MM	64,60	78,81	6
4932 39 91 84	PUNTA SDS-Plus JUMBO 10X210 MM (conf. 50pz)	253,30	309,03	11	4932 39 93 35	PUNTA SDS-Plus MX4 30X250 MM	79,10	96,50	6
4932 39 91 85	PUNTA SDS-Plus JUMBO 10X260 MM (conf. 50pz)	339,20	413,82	11	4932 39 93 36	PUNTA SDS-Plus MX4 32X450 MM	101,70	124,07	6
4932 39 91 86	PUNTA SDS-Plus JUMBO 12X210 MM (conf. 50pz)	325,60	397,23	11	4932 39 93 37	PUNTA SDS-Plus 6X210 MM (conf. 10pz)	46,80	57,10	11
4932 39 92 14	MANDRINO FIXTEC 1,5-13MM	78,90	96,26	158	4932 39 93 38	PUNTA SDS-Plus 6,5X160 MM (conf. 10pz)	42,00	51,24	11
4932 39 92 17	CORONA DKBL M30 68X80	87,10	106,26	82	4932 39 93 39	PUNTA SDS-Plus 6,5X210 MM (conf. 10pz)	59,20	72,22	11
4932 39 92 18	CORONA DKBL M30 82X80	109,70	133,83	82	4932 39 93 40	PUNTA SDS-Plus 6,5X260 MM (conf. 10pz)	74,50	90,89	11
4932 39 92 20	ADATTATORE FIXTEC HEX SW11M16	121,00	147,62	80	4932 39 93 41	PUNTA SDS-Plus 8X210 MM (conf. 10pz)	46,80	57,10	11
4932 39 92 20	ADATTATORE FIXTEC HEX SW11M16	121,00	147,62	83	4932 39 93 42	PUNTA SDS-Plus 10X260 MM (conf. 10pz)	71,70	87,47	11
4932 39 92 20	ADATTATORE FIXTEC HEX SW11M16	121,00	147,62	84	4932 39 93 43	PUNTA SDS-Plus 12X160 MM (conf. 10pz)	50,70	61,85	11
4932 39 92 21	UNITA' CENTRATURA	59,50	72,59	82	4932 39 93 44	PUNTA SDS-Plus 12X260 MM (conf. 10pz)	85,90	104,80	11
4932 39 92 22	PUNTA SDS-Plus 7X210 MM	6,50	7,93	9	4932 39 93 45	PUNTA SDS-Plus JUMBO 10X160 MM (conf. 50pz)	212,60	259,37	11
4932 39 92 29	PUNTA X CALCESTR. 18X160 MM	14,40	17,57	32	4932 39 93 66	PUNTA TUNNEL SDS-Max 45X990 MM	330,60	403,33	18
4932 39 92 30	PUNTA X CALCESTR. 20X160 MM	18,20	22,20	32	4932 39 93 68	PUNTA TUNNEL SDS-Max 55X990 MM	370,20	451,64	18
4932 39 92 34	SCALPELLO A SPATOLA SDS-Max 300X80 MM	34,20	41,72	26	4932 39 93 70	PUNTA TUNNEL SDS-Max 65X990 MM	403,80	492,64	18
4932 39 92 42	DRILL CONNECT SDS MAX 320MM	37,20	45,38	22	4932 39 93 72	PUNTA TUNNEL SDS-Max 80X990 MM	501,50	611,83	18
4932 39 92 43	DRILL CONNECT SDS MAX 1100MM	66,20	80,76	22	4932 39 93 73	PUNTA CORONA SDS-Max 50X290 MM	199,40	243,27	18
4932 39 92 51	SCALPELLO PUNTA 380ES	19,50	23,79	27	4932 39 93 74	PUNTA CORONA SDS-Max 68X290 MM	228,30	278,53	18
4932 39 92 52	SCALPELLO ATT ESAG.MM450	21,70	26,47	27	4932 39 93 75	PUNTA CORONA SDS-Max 80X290 MM	260,00	317,20	18
4932 39 92 53	PUNTA L.600MM	24,20	29,52	27	4932 39 93 80	PUNTA X CALCESTR. 15X160 MM	11,50	14,03	32
4932 39 92 56	SCALPELLO PIATTO 380X25MM	19,40	23,67	27	4932 39 93 83	PUNTA X CALCESTR. 6X200 MM	5,20	6,34	32
4932 39 92 57	SCALPELLO L.450MM K21MM	22,00	26,84	27	4932 39 93 84	PUNTA X CALCESTR. 8X400 MM	10,50	12,81	32
4932 39 92 58	SCALPELLO L.600MM K21MM	24,00	29,28	27	4932 39 93 85	PUNTA X CALCESTR.10X400 MM	13,00	15,86	32
4932 39 92 60	SCALPELLO LARGO 300X50MM	33,00	40,26	27	4932 39 93 86	PUNTA X CALCESTR. 12X400 MM	13,70	16,71	32
4932 39 92 61	SCALPELLO LARGO 300X75MM	40,40	49,29	27	4932 39 93 87	PUNTA X CALCESTR. 14X400 MM	15,80	19,28	32
4932 39 92 64	SPATOLA 450X150MM	105,60	128,83	27	4932 39 93 88	PUNTA XCALCESTR. 16X400 MM	21,40	26,11	32

Codice	Descrizione	Prezzo Listino IVA escl. (€)	Prezzo Listino IVA incl. (€)	Pag.	Codice	Descrizione	Prezzo Listino IVA escl. (€)	Prezzo Listino IVA incl. (€)	Pag.
4932 39 93 89	PUNTA X CALCESTR. 20X400 MM	31,40	38,31	32	4932 39 97 32	ESTENSORE TELESCOPICO	639,20	779,82	79
4932 39 94 92	MANDRINO FIXTEC 1,5-13	54,20	66,12	158	4932 39 97 33	CONNESSIONE RAPIDA	221,70	270,47	79
4932 39 95 13	1 CASS.ORANGE SET 12 BIT	34,20	41,72	95	4932 39 97 36	DISTANZIALE X CORONE	221,70	270,47	79
4932 39 95 21	DISCO DIAM. DU 115	14,50	17,69	140	4932 39 97 53	CORONA DKBL M30 38X400	150,70	183,85	81
4932 39 95 22	DISCO DIAM. DU 125	23,00	28,06	140	4932 39 97 54	CORONA DKBL M30 107x400	300,30	366,37	81
4932 39 95 23	DISCO DIAM. DU 180	47,00	57,34	140	4932 39 97 55	CORONA DKBL M30 117x400	317,80	387,72	81
4932 39 95 24	DISCO DIAM. DU 230	59,20	72,22	140	4932 39 98 19	DISCO DIAM SPEEDCROSS HUDD 115	134,80	164,46	137
4932 39 95 26	DISCO DIAM. DUT 115	17,30	21,11	139	4932 39 98 20	DISCO DIAM SPEEDCROSS HUDD 125	149,30	182,15	137
4932 39 95 27	DISCO DIAM. DUT 125	31,60	38,55	139	4932 39 98 21	DISCO DIAM SPEEDCROSS HUDD 150	174,10	212,40	137
4932 39 95 28	DISCO DIAM. DUT 180	51,40	62,71	139	4932 39 98 22	DISCO DIAM SPEEDCROSS HUDD 230	230,90	281,70	137
4932 39 95 29	DISCO DIAM. DUT 230	61,40	74,91	139	4932 39 98 23	DISCO DIAM SPEEDCROSS AUDD 115	141,20	172,26	138
4932 39 95 39	DISCO DIAM. DUH 115	49,10	59,90	139	4932 39 98 24	DISCO DIAM SPEEDCROSS AUDD 125	157,00	191,54	138
4932 39 95 40	DISCO DIAM. DUH 125	58,50	71,37	139	4932 39 98 25	DISCO DIAM SPEEDCROSS AUDD 150	182,70	222,89	138
4932 39 95 41	DISCO DIAM. DUH 180	107,60	131,27	139	4932 39 98 26	DISCO DIAM SPEEDCROSS AUDD 230	242,70	296,09	138
4932 39 95 42	DISCO DIAM. DUH 230	109,20	133,22	139	4932 39 98 85	SEGA A TAZZA 160 MM	69,80	85,16	66
4932 39 95 50	DISCO DIAM. DHTS230	104,80	127,86	140	4932 39 98 86	SEGA A TAZZA 168 MM	76,50	93,33	66
4932 39 95 52	DISCO DIAM. DHTI 115	18,60	22,69	140	4932 39 98 87	SEGA A TAZZA 177 MM	80,90	98,70	66
4932 39 95 53	DISCO DIAM. DHTI 125	29,90	36,48	140	4932 39 98 88	SEGA A TAZZA 200 MM	102,00	124,44	66
4932 39 95 55	DISCO DIAM. DHTI 230	39,40	48,07	140	4932 39 98 89	SEGA A TAZZA 210 MM	113,70	138,71	66
4932 39 95 79	CORONA DKBL M16 68X60	78,90	96,26	83	4932 39 99 09	LAMA CIRC. Diam./Foro mm 165/30 Z24	58,20	71,00	131
4932 39 95 80	CORONA DKBL M16 82X60	90,20	110,04	83	4932 39 99 16	PUNTA X CALCESTR. 3,5X70 MM	3,20	3,90	32
4932 39 95 86	BIT PH1 25MM 25PZ	13,70	16,71	94	4932 39 99 17	PUNTA X CALCESTR. 7.5X100 MM	4,10	5,00	32
4932 39 95 87	BIT PH2 25MM PZ.25	13,70	16,71	94	4932 39 99 19	PUNTA X CALCESTR. 9,5X120 MM	5,20	6,34	32
4932 39 95 88	BIT PH3 25MM PZ.25	13,70	16,71	94	4932 39 99 66	ALBERO SDS+ 105MM	35,70	43,55	14
4932 39 95 89	BIT PZ1 25PZ	13,70	16,71	94	4932 39 99 67	ALBERO SDS+ 370MM	45,40	55,39	14
4932 39 95 90	BIT PZ2 25MM 25PZ	13,70	16,71	94	4932 39 99 68	ALBERO SDS+ 90MM	28,50	34,77	14
4932 39 95 91	BIT PZ3 25 MM	13,70	16,71	94	4932 39 99 91	IMPUGNATURA AVS	24,60	30,01	159
4932 39 95 94	BIT TX10 B0 25MM 25PZ	21,40	26,11	94	4932 39 99 92	IMPUGNATURA AVS	24,60	30,01	159
4932 39 95 95	BIT TX15 25MM 25PZ	21,40	26,11	94	4932 40 95 46	IMP. LATERALE	7,30	8,91	143
4932 39 95 96	BIT TX20 B0 25MM 25PZ	21,40	26,11	94	4932 40 95 46	IMP. LATERALE	7,30	8,91	159
4932 39 95 97	BIT TX25 B0 25MM 25PZ	21,40	26,11	94	4932 43 00 01	SET S 3 PZ SCALPELLI SDS-Plus (PUNTA, PIATTO, LARGO)	27,20	33,18	25
4932 39 95 99	BIT TX30 B0 25MM 25PZ	21,60	26,35	94	4932 43 00 02	SET PUNTE + SCALPELLI SDS-Plus 5 pz	38,10	46,48	11
4932 39 96 00	BIT TX40 B0 25MM 25PZ	21,80	26,60	94	4932 43 00 05	SISTEMA ESTRAZIONE POLVERI MS216	122,20	149,08	166
4932 39 96 72	PUNTA CV ELICOID. 6X400 MM	10,40	12,69	42	4932 43 00 70	LAMA RICAMBIO PER TAGLIA CAVI	93,30	113,83	173
4932 39 96 73	PUNTA CV ELICOID. 22X400 MM	43,90	53,56	42	4932 43 00 85	CAVO ALIMENTAZIONE PER AUTO - M12 HJ	28,80	35,14	182
4932 39 96 75	PUNTA CV ELICOID. 6X600 MM	11,20	13,66	42	4932 43 00 91	PLATORELLO RICAMBIO ROS 125 E - 8 FORI	31,00	37,82	164
4932 39 96 76	PUNTA CV ELICOID. 22X600 MM	49,20	60,02	42	4932 43 00 99	SPINGI CART. CORTO CIL. 310 ml	27,90	34,04	181
4932 39 97 07	CORONA DIAM. UMIDO 52X500 MM	218,30	266,33	78	4932 43 01 00	SPINGI CART. CORTO CIL. 400 ml	32,70	39,89	181
4932 39 97 08	CORONA DIAM. UMIDO 62X500 MM	240,90	293,90	78	4932 43 01 01	SPINGI CART. LUNGO CIL. 600 ml	38,10	46,48	181
4932 39 97 09	CORONA DIAM. UMIDO72X500 MM	263,40	321,35	78	4932 43 01 02	Espansore PXP/H9.9-144/8	88,80	108,34	175
4932 39 97 10	CORONA DIAM. UMIDO 82X500 MM	287,00	350,14	78	4932 43 01 03	Espansore PXP/H16-1406	88,80	108,34	175
4932 39 97 11	CORONA DIAM. UMIDO92X500 MM	293,20	357,70	78	4932 43 01 41	LAMA SEGH.TO Lungh. mm/Passo/Rif. 91/2,5/T234X5pz	11,30	13,79	123
4932 39 97 12	CORONA DIAM. UMIDO102X500 MM	305,50	372,71	78	4932 43 01 42	LAMA SEGH.TO Lungh. mm/Passo/Rif. 91/2,5-1,8/T123XF 5pz	12,70	15,49	124
4932 39 97 13	CORONA DIAM. UMIDO112X500 MM	338,30	412,73	78	4932 43 01 43	LAMA SEGH.TO Lungh. mm/Passo/Rif. 75/2,5/CURVE 5pz	15,60	19,03	122
4932 39 97 14	CORONA DIAM. UMIDO 122X500 MM	373,10	455,18	78	4932 43 01 44	LAMA SEGH.TO Lungh. mm/Passo/Rif. 155/Ondulato/T313AW 5pz	33,90	41,36	126
4932 39 97 15	CORONA DIAM. UMIDO132X500 MM	422,30	515,21	78	4932 43 01 45	PLATORELLO ROS 150 DIAM. 150mm, 6 fori	30,00	36,60	164
4932 39 97 16	CORONA DIAM. UMIDO 152X500 MM	483,80	590,24	78	4932 43 01 46	PUNTA SDS-Plus MX4 6,5X165 MM	7,80	9,52	5
4932 39 97 17	CORONA DIAM. UMIDO 162X500 MM	514,60	627,81	78	4932 43 01 71	LAMA FISSA KS2.5, S2.5 Q	46,50	56,73	161
4932 39 97 18	CORONA DIAM. UMIDO 182X500 MM	631,40	770,31	78	4932 43 01 72	PUNZONE per KN2, N2 Q, PN 14.4, PN 12	120,30	146,77	161
4932 39 97 19	CORONA DIAM. UMIDO 202X500 MM	658,10	802,88	78	4932 43 01 75	PUNTA MECCHIA ELIC. 6X230 MM	6,30	7,69	36
4932 39 97 20	CORONA DIAM. UMIDO 225X500 MM	819,00	999,18	78	4932 43 01 76	PUNTA MECCHIA ELIC. 6X460 MM	9,40	11,47	36
4932 39 97 21	CORONA DIAM. UMIDO 250X500 MM	1013,70	1236,71	78	4932 43 01 77	SEGHE A TAZZA _V1	900,60	1098,73	291
4932 39 97 22	CORONA DIAM. UMIDO 300X500 MM	1066,00	1300,52	78	4932 43 01 79	PORTA INSERTI MAGNETICO PER CARTONGESSO	19,60	23,91	95
4932 39 97 23	CORONA DIAM. UMIDO 350X500 MM	1323,30	1614,43	78	4932 43 02 34	PUNTA SDS-Plus MX4 6,5X215 MM conf. 10pz	88,80	108,34	6
4932 39 97 24	PROLUNGA 300MM	130,00	158,60	79	4932 43 02 35	PUNTA SDS-Plus MX4 6,5X215 MM conf. 10pz	121,30	147,99	6
4932 39 97 25	PROLUNGA 500MM	168,80	205,94	79	4932 43 02 43	Ganascia J12-M12	225,30	274,87	176
4932 39 97 26	WT 10 TANICA ACQUA	388,90	474,46	79	4932 43 02 44	Ganascia J18-M12	253,20	308,90	176
4932 39 97 27	KIT RACCOLTA PER DR250TV	495,70	604,75	79	4932 43 02 45	Ganascia J12-M15	225,30	274,87	176
4932 39 97 28	KIT RACCOLTA ACQUA PER DR350T	509,10	621,10	79	4932 43 02 46	Ganascia J18-M15	253,20	308,90	176
4932 39 97 29	COPERCHIO GOMMA X DR250TV	65,30	79,67	79	4932 43 02 47	Ganascia J12-M18	225,30	274,87	176
4932 39 97 30	COPERCHIO GOMMA X DR350T	58,70	71,61	79	4932 43 02 48	Ganascia J18-M18	253,20	308,90	176
4932 39 97 31	KIT FISSAGGIO	88,80	108,34	79					

Codice	Descrizione	Prezzo Listino IVA escl. (€)	Prezzo Listino IVA incl. (€)	Pag.	Codice	Descrizione	Prezzo Listino IVA escl. (€)	Prezzo Listino IVA incl. (€)	Pag.
4932 43 02 49	Ganascia J12-M22	225,30	274,87	176	4932 43 03 31	PUNTA LUNGA HSS-G 3,5X112 MM	25,40	30,99	51
4932 43 02 50	Ganascia J18-M22	253,20	308,90	176	4932 43 03 32	PUNTA LUNGA HSS-G 4,0X119 MM	25,40	30,99	51
4932 43 02 51	Ganascia J12-M28	225,30	274,87	176	4932 43 03 33	PUNTA LUNGA HSS-G 4,5X126 MM	32,90	40,14	51
4932 43 02 52	Ganascia J18-M28	253,20	308,90	176	4932 43 03 34	PUNTA LUNGA HSS-G 5,0X132 MM	32,90	40,14	51
4932 43 02 53	Ganascia J12-M35	288,20	351,60	176	4932 43 03 35	PUNTA LUNGA HSS-G 5,5X139 MM	40,30	49,17	51
4932 43 02 54	Ganascia J18-M35	253,20	308,90	176	4932 43 03 36	PUNTA LUNGA HSS-G 6,0X139 MM	40,30	49,17	51
4932 43 02 55	Anello Ganascia RJ18-M42	1038,80	1267,34	176	4932 43 03 37	PUNTA LUNGA HSS-G 6,5X139 MM	48,90	59,66	51
4932 43 02 56	Anello Ganascia RJ18-M54	1038,80	1267,34	176	4932 43 03 38	PUNTA LUNGA HSS-G 7,0X156 MM	60,60	73,93	51
4932 43 02 60	Ganascia J12-V12	225,30	274,87	176	4932 43 03 39	PUNTA LUNGA HSS-G 8,0X165 MM	73,30	89,43	51
4932 43 02 61	Ganascia J18-V12	253,20	308,90	176	4932 43 03 40	PUNTA LUNGA HSS-G 9,0X175 MM	88,50	107,97	51
4932 43 02 62	Ganascia J12-V15	225,30	274,87	176	4932 43 03 41	PUNTA LUNGA HSS-G 10X184 MM	111,10	135,54	51
4932 43 02 63	Ganascia J18-V15	253,20	308,90	176	4932 43 03 42	PUNTA LUNGA HSS-G 11,0X195 MM	70,70	86,25	51
4932 43 02 64	Ganascia J12-V18	225,30	274,87	176	4932 43 03 43	PUNTA LUNGA HSS-G 12,0X205 MM	83,30	101,63	51
4932 43 02 65	Ganascia J18-V18	253,20	308,90	176	4932 43 03 44	PUNTA LUNGA HSS-G 13,0X205 MM	95,30	116,27	51
4932 43 02 66	Ganascia J12-V22	225,30	274,87	176	4932 43 03 55	Ganascia J18-TH25	253,20	308,90	176
4932 43 02 67	Ganascia J18-V22	253,20	308,90	176	4932 43 03 56	RIVESTIMENTO BASE D'APPOGGIO	13,60	16,59	126
4932 43 02 68	Ganascia J12-V28	225,30	274,87	176	4932 43 03 94	Platorello M14 DIAM. 125 mm	35,50	43,31	162
4932 43 02 69	Ganascia J18-V28	253,20	308,90	176	4932 43 03 95	Cuffia in pelle d'agnello DIAM. 125 mm	26,20	31,96	162
4932 43 02 70	Ganascia J12-V35	288,20	351,60	176	4932 43 03 96	Cuffia in pelle d'agnello DIAM. 125 mm	26,20	31,96	164
4932 43 02 71	Ganascia J18-V35	253,20	308,90	176	4932 43 03 96	Spugna dura DIAM. 125 mm	23,20	28,30	162
4932 43 02 72	Anello Ganascia RJ18-V42	1038,80	1267,34	176	4932 43 03 96	Spugna morbida DIAM. 125 mm	16,80	20,50	162
4932 43 02 73	Anello Ganascia RJ18-V54	1038,80	1267,34	176	4932 43 03 98	Panno in microfibra DIAM. 125 mm	16,80	20,50	162
4932 43 02 74	Ganascia J12-TH14	235,70	287,55	176	4932 43 04 32	MANDRINO DECENTRATO HEX M12FDDX	46,10	56,24	155
4932 43 02 75	Ganascia J18-TH14	253,20	308,90	176	4932 43 04 33	MANDRINO ANGOLARE HEX M12FDDX	56,40	68,81	155
4932 43 02 76	Ganascia J12-TH16	225,30	274,87	176	4932 43 04 37	PUNTA SDS-Plus MX4 6X110 MM conf. 50pz	294,00	358,68	7
4932 43 02 77	Ganascia J18-TH16	253,20	308,90	176	4932 43 04 38	PUNTA SDS-Plus MX4 6X160 MM conf. 50pz	303,00	369,66	7
4932 43 02 78	Ganascia J12-TH18	235,70	287,55	176	4932 43 04 39	PUNTA SDS-Plus MX4 8X160 MM conf. 50pz	375,40	457,99	7
4932 43 02 79	Ganascia J18-TH18	253,20	308,90	176	4932 43 04 40	PUNTA SDS-Plus MX4 8X210 MM conf. 50pz	420,60	513,13	7
4932 43 02 80	Ganascia J12-TH20	225,30	274,87	176	4932 43 04 41	PUNTA SDS-Plus MX4 10X160 MM conf. 50pz	407,00	496,54	7
4932 43 02 81	Ganascia J18-TH20	253,20	308,90	176	4932 43 04 42	PUNTA SDS-Plus MX4 10X210 MM conf. 50pz	470,30	573,77	7
4932 43 02 82	Ganascia J12-TH25	235,70	287,55	176	4932 43 04 43	PUNTA SDS-Plus MX4 12X210 MM conf. 50pz	556,30	678,69	7
4932 43 02 83	Ganascia J12-TH26	225,30	274,87	176	4932 43 04 44	MANDR. AUTOSER. da 1-10 mm per M12BPS	26,20	31,96	158
4932 43 02 84	Ganascia J18-TH26	253,20	308,90	176	4932 43 04 46	EXTRACTOR	35,00	42,70	153
4932 43 02 85	Ganascia J12-TH32	225,30	274,87	176	4932 43 04 61	LAMA SEGH.TO Lungh. mm/Passo/Rif. 75/4/T144D 100pz	77,80	94,92	122
4932 43 02 86	Ganascia J18-TH32	253,20	308,90	176	4932 43 04 62	PUNTA SDS-Plus MX4 6X210 MM conf. 50pz	420,60	513,13	7
4932 43 02 87	Ganascia J12-TH40	312,50	381,25	176	4932 43 04 63	PUNTA SDS-Plus MX4 6,5X210 MM conf. 50pz	574,40	700,77	7
4932 43 02 88	Anello Ganascia RJ18-TH40	715,80	873,28	176	4932 43 04 64	ADAT. SMERIG. M14- 1/2x20 DIAM.22-29mm	28,30	34,53	76
4932 43 02 89	Anello Ganascia RJ18-TH50	776,80	947,70	176	4932 43 04 65	ADAT.SMERIG. M14- 5/8 x 18DIAM.32-68mm	28,30	34,53	76
4932 43 02 90	Anello Ganascia RJ18-TH63	1134,70	1384,33	176	4932 43 04 66	SET RICAMBIO (MOLLA + VITE A BRUGOLA)	0,90	1,10	74
4932 43 02 91	Ganascia J12-U14	235,70	287,55	177	4932 43 04 67	CUFFIA ASPIRAZIONE DEC125	142,10	173,36	160
4932 43 02 92	Ganascia J18-U14	253,20	308,90	177	4932 43 04 68	CUFFIA ASPIRAZIONE DEG125	171,10	208,74	160
4932 43 02 93	Ganascia J12-U16	225,30	274,87	177	4932 43 04 75	Pasta lucid. M-Cut 1500 (flacone 250ml)	49,40	60,27	162
4932 43 02 94	Ganascia J18-U16	253,20	308,90	177	4932 43 04 76	Pasta lucid. M-Wax 6000 (flacone 250ml)	39,30	47,95	162
4932 43 02 95	Ganascia J12-U18	235,70	287,55	177	4932 43 04 77	PUNTA PILOTA	11,20	13,66	74
4932 43 02 96	Ganascia J18-U18	253,20	308,90	177	4932 43 04 78	CONF. PORTABIT MAGN.HEX 1/4" 60 MM 100pz	8,10	9,88	91
4932 43 02 97	Ganascia J12-U20	225,30	274,87	177	4932 43 04 79	ADATTATORE per M12 DE	16,30	19,89	183
4932 43 02 98	Ganascia J18-U20	253,20	308,90	177	4932 43 04 80	ASPIRAZIONE per PHDE72	63,80	77,84	153
4932 43 02 99	Ganascia J12-U25	225,30	274,87	177	4932 43 04 88	PLATORELLO DIAM. 70 mm per M12BPS	10,70	13,05	163
4932 43 03 00	Ganascia J18-U25	253,20	308,90	177	4932 43 04 89	SPUGNA DURA per M12 BPS	7,30	8,91	163
4932 43 03 01	Ganascia J12-U32	225,30	274,87	177	4932 43 04 90	SPUGNA MORBIDA per M12 BPS	7,00	8,54	163
4932 43 03 02	Ganascia J18-U32	253,20	308,90	177	4932 43 04 92	PLATORELLO IN FIBRA DIAM. 50mm M12BPS	9,90	12,08	163
4932 43 03 03	Ganascia J12-U40	312,50	381,25	177	4932 43 04 93	BARRA PUNTE SDS_PLUS MX4	933,00	1138,26	276
4932 43 03 04	Anello Ganascia RJ18-U40	715,80	873,28	177	4932 43 04 94	BARRA PUNTE SDS-PLUS M2	615,30	750,67	276
4932 43 03 05	Anello Ganascia RJ18-U50	776,80	947,70	177	4932 43 04 95	BARRA PUNTE SDS-PLUS LUNGHE	1329,40	1621,87	277
4932 43 03 06	Anello Ganascia RJ18-U63	1134,70	1384,33	177	4932 43 04 96	BARRA PUNTE & SCALPELLI SDS-PLUS	756,30	922,69	277
4932 43 03 07	Adattatore RJA-1	567,40	692,23	177	4932 43 04 97	BARRA PUNTE & SCALPELLI SDS-Max	2346,30	2862,49	278
4932 43 03 27	CASSETTA VUOTA PORTA SEGHE A TAZZA (contiene 1 x Albero per seghe a tazza da 14-30 con attacco Hex 9,5; 1 x Albero per seghe a tazza da 32-210 con attacco Hex 11; 2 x Punta pilota; 1 x chiave a brugola.)	38,50	46,97	68	4932 43 04 98	BARRA SCALPELLI SDS-PLUS & SDS-MAX	1038,40	1266,85	278
4932 43 03 28	PUNTA LUNGA HSS-G 2,0X85 MM	20,30	24,77	51	4932 43 04 99	BARRA PUNTE CALCESTRUZZO	410,10	500,32	279
4932 43 03 29	PUNTA LUNGA HSS-G 2,5X95 MM	20,30	24,77	51	4932 43 05 00	BARRA PUNTE METALLOHSS-G	397,00	484,34	280
4932 43 03 30	PUNTA LUNGA HSS-G 3,0X100 MM	20,30	24,77	51	4932 43 05 01	BARRA PUNTE METALLO HSS-G CO	832,00	1015,04	280
					4932 43 05 02	BARRA MECCHE ELIC. PER LEGNO L. 230 mm	655,30	799,47	281

Codice	Descrizione	Prezzo Listino IVA escl. (€)	Prezzo Listino IVA incl. (€)	Pag.	Codice	Descrizione	Prezzo Listino IVA escl. (€)	Prezzo Listino IVA incl. (€)	Pag.
4932 43 05 03	BARRA MECCHIE ELIC. PER LEGNO L. 460 mm	1074,40	1310,77	281	4932 43 08 22	CARTA ABR. 115X140 GR 120	9,60	11,71	150
4932 43 05 04	BARRA PUNTE LEGNO	244,00	297,68	282	4932 43 08 33	ADATTATORE	7,70	9,39	182
4932 43 05 05	BARRA MECCHIE PER LEGNO a TESTA PIATTA	375,50	458,11	282	4932 43 08 34	RIVESTIMENTO BASE D'APPOGGIO	13,60	16,59	126
4932 43 05 08	BARRA LAME SEGH.per APPLICAZIONI COMUNI	456,00	556,32	283	4932 43 08 35	UNITA' DI ASPIRAZIONE UNIV. DE 16	136,20	166,16	153
4932 43 05 09	BARRA LAME SEGHETTO per LEGNO	453,00	552,66	284	4932 43 08 38	CUFFIA PELLE DI AGNELLO Ø 80 MM	14,20	17,32	163
4932 43 05 10	BARRA LAME SEGHETTO per METALLO	424,00	517,28	284	4932 43 08 39	LAMA per RAME / ALLUMINIO	354,50	432,49	172
4932 43 05 11	BARRA CARTE ABRASIVE DELTA 147x100 mm	312,90	381,74	285	4932 43 08 41	PUNZONE per DIAM. 16,2 MM	48,30	58,93	174
4932 43 05 12	BARRA CARTA ABRASIVA ROS 125 mm / 8 fori	81,00	98,82	285	4932 43 08 42	PUNZONE per DIAM. 20,4 MM	48,30	58,93	174
4932 43 05 13	BARRA CARTA ABRASIVA ROS 150 mm	103,20	125,90	286	4932 43 08 43	PUNZONE per DIAM. 22,5 MM	48,30	58,93	174
4932 43 05 14	BARRA NASTRI ABRASIVI 75x533 mm	162,40	198,13	287	4932 43 08 44	PUNZONE per DIAM. 25,4 MM	48,30	58,93	174
4932 43 05 15	BARRA LAME SEG. - LEGNO/DEMLIZIONE/UNIV.	2389,00	2914,58	287	4932 43 08 45	PUNZONE per DIAM. 28,3 MM	48,30	58,93	174
4932 43 05 16	BARRA LAME SEG.per METALLO + richieste	2359,20	2878,22	288	4932 43 08 46	PUNZONE per DIAM. 32,5 MM	59,60	72,71	174
4932 43 05 17	BARRA LAME SEGACCIO per METALLO	2504,90	3055,98	288	4932 43 08 47	PUNZONE per DIAM. 40,5 MM	70,90	86,50	174
4932 43 05 18	BARRA LAME SEGACCIO per METALLO PREMIUM	2356,50	2874,93	289	4932 43 08 48	PUNZONE per DIAM. 50,5 MM	93,70	114,31	174
4932 43 05 47	PUNTA HSS-G 3,8X49 MM (conf. 10pz)	11,20	13,66	50	4932 43 08 49	PUNZONE per DIAM. 63,5 MM	99,30	121,15	174
4932 43 05 48	PUNTA HSS-G 5,2X49 MM (conf. 10pz)	15,60	19,03	50	4932 43 08 50	BIT PH1 25 MM (conf. 2pz)	1,70	2,07	86
4932 43 05 49	PUNTA HSS-G 5,8X49 MM (conf. 10pz)	18,00	21,96	50	4932 43 08 51	BIT PH1 90 MM (conf. 1pz)	3,30	4,03	86
4932 43 05 50	PUNTA HSS-G 6,2X49 MM (conf. 10pz)	19,00	23,18	50	4932 43 08 52	BIT PH2 25 MM (conf. 2pz)	1,70	2,07	86
4932 43 05 51	PUNTA HSS-G 7,2X49 MM (conf. 5pz)	14,60	17,81	50	4932 43 08 53	PH2 25 MM (conf. 25pz)	15,20	18,54	86
4932 43 05 52	PUNTA HSS-G 8,2X49 MM (conf. 5pz)	21,10	25,74	50	4932 43 08 54	BIT PH2 50 MM (conf. 1pz)	2,80	3,42	86
4932 43 05 53	PUNTA HSS-G 8,4X49 MM (conf. 5pz)	21,30	25,99	50	4932 43 08 55	PH2 50 mm (conf. 10pz)	18,80	22,94	86
4932 43 05 57	BARRA CARTE ABRASIVE DELTA 105x105 mm	106,50	129,93	285	4932 43 08 56	BIT PH2 90 MM (conf. 1pz)	3,30	4,03	86
4932 43 05 58	BARRA NASTRI ABRASIVI 100x620 mm	255,20	311,34	286	4932 43 08 57	BIT PH3 25 MM (conf. 2pz)	1,70	2,07	86
4932 43 05 59	BARRA NASTRI ABRASIVI 100x610 mm	262,80	320,62	286	4932 43 08 58	BIT PH3 50 MM (conf. 1pz)	2,80	3,42	86
4932 43 05 69	PUNTA HSS-G 2,4X49 MM (conf. 10pz)	9,00	10,98	49	4932 43 08 59	BIT PH3 90 MM (conf. 1pz)	3,30	4,03	86
4932 43 05 70	PUNTA HSS-G 5,6X93 MM (conf. 10pz)	17,70	21,59	50	4932 43 08 60	BIT PZ1 25 MM (conf. 2pz)	1,70	2,07	86
4932 43 05 71	PUNTA HSS-G 6,4X49 MM (conf. 10pz)	19,80	24,16	50	4932 43 08 61	PZ1 25 mm (conf. 25pz)	15,20	18,54	86
4932 43 07 25	PUNTA SDS-PLUS MX4 15x160 MM	22,00	26,84	6	4932 43 08 62	BIT PZ1 90 MM (conf. 1pz)	3,30	4,03	86
4932 43 07 26	PUNTA SDS-PLUS MX4 16x160 MM	22,40	27,33	6	4932 43 08 63	BIT PZ2 25 MM (conf. 2pz)	1,70	2,07	86
4932 43 07 27	PUNTA SDS MAX 4T 12X1690	71,10	86,74	16	4932 43 08 64	PZ2 25 mm (conf. 25pz)	15,20	18,54	86
4932 43 07 28	PUNTA SDS MAX 4T 26X520	91,40	111,51	16	4932 43 08 65	BIT PZ2 50 MM (conf. 1pz)	2,80	3,42	86
4932 43 07 29	PUNTA SDS MAX 4T 30X920	152,20	185,68	16	4932 43 08 66	PZ2 50 mm (conf. 10pz)	18,80	22,94	86
4932 43 07 30	PUNTA SDS MAX 4T 45X1920	294,40	359,17	16	4932 43 08 67	BIT PZ2 90 MM (conf. 1pz)	3,30	4,03	86
4932 43 07 31	PUNTA SDS MAX 4T 50X570	314,70	383,93	16	4932 43 08 68	BIT PZ3 25 MM (conf. 2pz)	1,70	2,07	86
4932 43 07 32	PUNTA A CORONA 50X100 MM	86,30	105,29	19	4932 43 08 69	PZ3 25 mm (conf. 25pz)	15,20	18,54	86
4932 43 07 32	PUNTA A CORONA 50X100 MM	86,30	105,29	20	4932 43 08 70	BIT PZ3 50 MM (conf. 1pz)	2,80	3,42	86
4932 43 07 33	PUNTA A CORONA 60X100 MM	105,60	128,83	19	4932 43 08 71	BIT TX10 25 MM (conf. 2pz)	1,70	2,07	87
4932 43 07 33	PUNTA A CORONA 60X100 MM	105,60	128,83	20	4932 43 08 72	BIT TX15 25 MM (conf. 2pz)	1,70	2,07	87
4932 43 07 34	PUNTA A CORONA 68X100 MM	121,80	148,60	19	4932 43 08 73	TX15 25 mm (conf. 25pz)	15,90	19,40	87
4932 43 07 34	PUNTA A CORONA 68X100 MM	121,80	148,60	20	4932 43 08 74	BIT TX20 25 MM (conf. 2pz)	1,70	2,07	87
4932 43 07 35	PUNTA A CORONA 90X100 MM	147,20	179,58	19	4932 43 08 75	TX20 25 mm (conf. 25pz)	16,50	20,13	87
4932 43 07 35	PUNTA A CORONA 90X100 MM	147,20	179,58	20	4932 43 08 76	BIT TX20 50 MM (conf. 1pz)	2,80	3,42	87
4932 43 07 36	ALBERO PUNTA TUN. SDS-MAX-VS	58,40	71,25	20	4932 43 08 77	TX20 50 mm (conf. 10pz)	19,60	23,91	87
4932 43 07 37	PROLUN. PUNTA TUN. SDS-MAX-VS	99,10	120,90	20	4932 43 08 78	BIT TX20 90 MM (conf. 1pz)	3,30	4,03	87
4932 43 07 38	VITE FILETTATA	16,50	20,13	20	4932 43 08 79	BIT TX25 25 MM (conf. 2pz)	1,70	2,07	87
4932 43 07 39	PUNTA TUN. SDS-MAX 30X150 -VS	149,70	182,63	20	4932 43 08 80	TX25 25 mm (conf. 25pz)	16,50	20,13	87
4932 43 07 40	PUNTA TUN. SDS-MAX 35X150 -VS	172,60	210,57	20	4932 43 08 81	BIT TX25 50 MM (conf. 1pz)	3,10	3,78	87
4932 43 07 41	PUNTA TUN. SDS-MAX 60X150 -VS	246,10	300,24	20	4932 43 08 82	TX25 50 mm (conf. 10pz)	19,60	23,91	87
4932 43 07 42	PUNTA TUN. SDS-MAX 90X150 -VS	403,40	492,15	20	4932 43 08 83	BIT TX25 90 MM (conf. 1pz)	3,10	3,78	87
4932 43 07 43	PUNTA TUN. SDS-MAX 40X150 -VS	180,10	219,72	20	4932 43 08 84	BIT TX27 25 MM (conf. 2pz)	1,90	2,32	87
4932 43 07 44	PUNTA TUN. SDS-MAX 45X150 -VS	190,30	232,17	20	4932 43 08 85	BIT TX30 25 MM (conf. 2pz)	1,70	2,07	87
4932 43 07 45	PUNTA TUN. SDS-MAX 55X150 -VS	225,80	275,48	20	4932 43 08 86	TX30 25 mm (conf. 25pz)	16,50	20,13	87
4932 43 07 46	PUNTA TUN. SDS-MAX 68X150 -VS	261,40	318,91	20	4932 43 08 87	BIT TX30 50 MM (conf. 1pz)	3,10	3,78	87
4932 43 07 47	PUNTA TUN. SDS-MAX 80X150 -VS	327,30	399,31	20	4932 43 08 88	BIT TX40 25 MM (conf. 1pz)	1,70	2,07	87
4932 43 07 48	ALBERO CORONA TUN. SDS-MAX-VS	83,70	102,11	20	4932 43 08 89	TX40 25 mm (conf. 25pz)	16,50	20,13	87
4932 43 08 15	CARTA ABR. 115X107 GR 60	8,80	10,74	150	4932 43 08 90	BIT TX40 50 MM (conf. 1pz)	3,10	3,78	87
4932 43 08 16	CARTA ABR. 115X107 GR 80	8,10	9,88	150	4932 43 08 91	BIT TX50 25 MM (conf. 2pz)	2,80	3,42	87
4932 43 08 17	CARTA ABR. 115X107 GR 120	8,10	9,88	150	4932 43 08 92	TX50 25 mm (conf. 25pz)	18,50	22,57	87
4932 43 08 18	CARTA ABR. 115X107 GR 240	8,10	9,88	150	4932 43 08 93	BIT HEX2,5 25MM (conf. 2pz)	1,70	2,07	88
4932 43 08 19	CARTA ABR. 115X140 GR 60	9,90	12,08	150	4932 43 08 94	BIT HEX3 25MM (conf. 2pz)	1,70	2,07	88
4932 43 08 20	CARTA ABR. 115X140 GR 80	9,60	11,71	150	4932 43 08 95	BIT HEX4 25MM (conf. 2pz)	1,70	2,07	88
4932 43 08 21	CARTA ABR. 115X140 GR 240	9,60	11,71	150	4932 43 08 96	BIT HEX5 25 MM (conf. 2pz)	1,70	2,07	88

Codice	Descrizione	Prezzo Listino IVA escl. (€)	Prezzo Listino IVA incl. (€)	Pag.	Codice	Descrizione	Prezzo Listino IVA escl. (€)	Prezzo Listino IVA incl. (€)	Pag.
4932 43 08 97	BIT HEX6 25 MM (conf. 2pz)	1,90	2,32	88	4932 45 14 96	MOLE DA TAGLIO SC42P 125x3mm - PRO+	1,50	1,83	145
4932 43 08 98	BIT HEX8 25 MM (conf. 2pz)	2,20	2,68	88	4932 45 14 97	MOLE DA TAGLIO SC42P 180x3mm - PRO+	2,50	3,05	145
4932 43 08 99	BIT HEX10 25 MM (conf. 2pz)	2,30	2,81	88	4932 45 14 98	MOLE DA TAGLIO SC42P 230x3mm - PRO+	3,00	3,66	145
4932 43 09 00	BIT HEX12 25 MM (conf. 2pz)	2,50	3,05	88	4932 45 14 99	MOLE DA TAGLIO PIETRA 115x3mm - PRO+	1,70	2,07	146
4932 43 09 01	BIT SL 0,6X4,5 25 MM (conf. 2pz)	1,70	2,07	88	4932 45 15 00	MOLE DA TAGLIO PIETRA 230x3mm - PRO+	3,90	4,76	146
4932 43 09 02	BIT SL 0,8X5,5 25 MM (conf. 2pz)	1,70	2,07	88	4932 45 15 01	MOLE DA SBAVO SG27P 115x6mm - PRO+	2,30	2,81	145
4932 43 09 03	BIT SL 1,2X6,5 25 MM (conf. 2pz)	1,70	2,07	88	4932 45 15 02	MOLE DA SBAVO SG27P 125x6mm - PRO+	2,30	2,81	145
4932 43 09 04	SET BIT CONFEZIONE MAGNETICA	21,80	26,60	89	4932 45 15 03	MOLE DA SBAVO SG27P 180x6mm - PRO+	3,50	4,27	145
4932 43 09 05	SET 33pz AVV./FORAT. SHOCKWAVE	57,90	70,64	89	4932 45 15 04	MOLE DA SBAVO SG27P 230x6mm - PRO+	6,40	7,81	145
4932 43 09 06	SET 48pz AVV. SHOCKWAVE	64,80	79,06	90	4932 45 15 05	MOLE DA TAGLIO SCS41S 355x2,5mm - PRO+	10,50	12,81	145
4932 43 09 07	SET 56pz AVV. SHOCKWAVE	69,00	84,18	90	4932 45 15 45	VALIGETTA ACCESSORI	80,00	97,60	260
4932 43 09 08	SET 40pz AVV./FORAT. SHOCKWAVE	62,00	75,64	90	4932 45 15 46	TERMOFORMATO ORGANISER ACC. Box Insert 1	17,20	20,98	260
4932 43 09 10	DISP. 2 AVV. MANUALE SHOCKWAVE	28,10	34,28	91	4932 45 15 68	SET BUSSOLE 1/2" GOMMATE 3PZ	45,10	55,02	100
4932 43 09 12	PLATORELLO RACCOGLI POLVERI	8,20	10,00	153	4932 45 16 60	Ganascia J12-V14	225,30	274,87	176
4932 43 09 13	MATRICE per DIAM. 16,2 MM	36,90	45,02	174	4932 45 16 61	Ganascia J12-V16	225,30	274,87	176
4932 43 09 14	MATRICE per DIAM. 20,4 MM	36,90	45,02	174	4932 45 16 68	SET FRESE DA 12 PZ GAMBO 8MM	150,00	183,00	167
4932 43 09 15	MATRICE per DIAM. 22,5 MM	36,90	45,02	174	4932 45 17 31	SCALPELLO A PUNTA FINE SDS-PLUS 180 mm	11,50	14,03	24
4932 43 09 16	MATRICE per DIAM. 25,4 MM	36,90	45,02	174	4932 45 17 32	SCALPELLO PIATTO SDS-PLUS 180 mm	7,70	9,39	25
4932 43 09 17	MATRICE per DIAM. 28,3 MM	36,90	45,02	174	4932 45 17 33	MATRICE NF22 Cu 16	161,70	197,27	168
4932 43 09 18	MATRICE per DIAM. 32,5 MM	42,50	51,85	174	4932 45 17 34	MATRICE NF22 Cu 25	161,70	197,27	168
4932 43 09 19	MATRICE per DIAM. 40,5 MM	53,90	65,76	174	4932 45 17 35	MATRICE NF22 Cu 35	161,70	197,27	168
4932 43 09 20	MATRICE per DIAM. 50,5 MM	62,40	76,13	174	4932 45 17 36	MATRICE NF22 Cu 50	161,70	197,27	168
4932 43 09 21	MATRICE per DIAM. 63,5 MM	79,40	96,87	174	4932 45 17 37	MATRICE NF22 Cu 70	161,70	197,27	168
4932 44 09 36	TERMOFORMATO UTENSILI HD Box Insert 1	11,40	13,91	260	4932 45 17 38	MATRICE NF22 Cu 95	161,70	197,27	168
4932 44 93 24	FLANGIA DI FISSAGGIO	7,40	9,03	159	4932 45 17 39	MATRICE NF22 Cu 120	170,30	207,77	168
4932 45 11 85	MOLA DIAM. DCWU DIAM. 100mm	42,80	52,22	142	4932 45 17 40	MATRICE NF22 Cu 150	170,30	207,77	168
4932 45 11 86	MOLA DIAM. DCWU DIAM. 125mm	58,80	71,74	142	4932 45 17 41	MATRICE NF22 Cu 185	170,30	207,77	168
4932 45 11 87	MOLA DIAM. DCWUT DIAM. 125mm	117,90	143,84	142	4932 45 17 42	MATRICE NF22 Cu 240	170,30	207,77	168
4932 45 11 88	MOLA DIAM. DCWS DIAM. 125mm	238,30	290,73	142	4932 45 17 43	MATRICE NF22 Cu 300	170,30	207,77	168
4932 45 12 65	GUIDA PARALLELA GRU 1400	167,40	204,23	166	4932 45 17 44	MATRICE DIN22 Cu 16	161,70	197,27	168
4932 45 12 86	BIT TX15 50 MM (conf. 1pz)	2,30	2,81	87	4932 45 17 45	MATRICE DIN22 Cu 25	161,70	197,27	168
4932 45 13 16	BARRA BIT AWITATURA SHOCKWAVE	311,00	379,42	283	4932 45 17 46	MATRICE DIN22 Cu 35	161,70	197,27	168
4932 45 13 17	RED DISPLAY SHOCKWAVE	993,70	1212,31	293	4932 45 17 47	MATRICE DIN22 Cu 50	161,70	197,27	168
4932 45 13 54	PIANTAPICCHETTI SDS-MAX 13,3X222 MM	86,60	105,65	26	4932 45 17 48	MATRICE DIN22 Cu 70	161,70	197,27	168
4932 45 13 55	PIANTAPICCHETTI SDS-MAX 16,6X222 MM	86,60	105,65	26	4932 45 17 49	MATRICE DIN22 Cu 95	161,70	197,27	168
4932 45 13 56	PIANTAPICCHETTI SDS-MAX 22,2X222 MM	127,40	155,43	26	4932 45 17 50	MATRICE DIN22 Cu 120	170,30	207,77	168
4932 45 13 96	Espansore PXP40I-5606/10	422,60	515,57	175	4932 45 17 51	MATRICE DIN22 Cu 150	170,30	207,77	168
4932 45 13 97	Espansore PXP45I-5606/10	422,60	515,57	175	4932 45 17 52	MATRICE DIN22 Cu 185	170,30	207,77	168
4932 45 13 98	Espansore PXP46I-5606/10	507,80	619,52	175	4932 45 17 53	MATRICE DIN22 Cu 240	170,30	207,77	168
4932 45 13 99	Espansore PXP47I-5606/10	592,90	723,34	175	4932 45 17 54	MATRICE DIN22 Cu 300	170,30	207,77	168
4932 45 14 74	MOLE DA TAGLIO 115x1mm - CS	1,10	1,34	146	4932 45 17 55	MATRICE R22 Cu 16	161,70	197,27	169
4932 45 14 75	ESP. MOLE DA TAGLIO 115x1mm (200pz) - CS	220,00	268,40	146	4932 45 17 56	MATRICE R22 Cu 25	161,70	197,27	169
4932 45 14 76	MOLE DA TAGLIO 115x1,5mm - CS	1,10	1,34	146	4932 45 17 57	MATRICE R22 Cu 35	161,70	197,27	169
4932 45 14 77	MOLE DA TAGLIO 125x1mm - CS	1,30	1,59	146	4932 45 17 58	MATRICE R22 Cu 50	161,70	197,27	169
4932 45 14 78	ESP. MOLE DA TAGLIO 125x1mm (200pz) - CS	250,00	305,00	146	4932 45 17 59	MATRICE R22 Cu 70	161,70	197,27	169
4932 45 14 79	MOLE DA TAGLIO 125x1,5mm - CS	1,30	1,59	146	4932 45 17 60	MATRICE R22 Cu 95	161,70	197,27	169
4932 45 14 80	MOLE DA TAGLIO 230x1,9mm - CS	3,10	3,78	146	4932 45 17 61	MATRICE R22 Cu 120	170,30	207,77	169
4932 45 14 81	MOLE DA SBAVO 115x6mm - CS	2,00	2,44	146	4932 45 17 62	MATRICE R22 Cu 150	170,30	207,77	169
4932 45 14 82	MOLE DA SBAVO 125x6mm - CS	2,10	2,56	146	4932 45 17 63	MATRICE R22 Cu 185	170,30	207,77	169
4932 45 14 83	MOLE DA SBAVO 230x6mm - CS	6,10	7,44	146	4932 45 17 64	MATRICE R22 Cu 240	170,30	207,77	169
4932 45 14 84	MOLE DA TAGLIO SCS41D 115x1mm - PRO+	1,80	2,20	144	4932 45 17 65	MATRICE R22 Cu 300	170,30	207,77	169
4932 45 14 85	ESP. MOLE TAGLIO 115x1mm (200pz) - PRO+	400,00	488,00	144	4932 45 17 66	MATRICE Q22 CU 16	215,70	263,15	169
4932 45 14 86	MOLE DA TAGLIO SCT41 115x1,5mm - PRO+	1,80	2,20	144	4932 45 17 67	MATRICE Q22 CU 25	215,70	263,15	169
4932 45 14 87	MOLE DA TAGLIO SCS41D 125x1mm - PRO+	2,10	2,56	144	4932 45 17 68	MATRICE Q22 CU 35	215,70	263,15	169
4932 45 14 88	ESP. MOLE TAGLIO 125x1mm (200pz) - PRO+	450,00	549,00	144	4932 45 17 69	MATRICE Q22 CU 50	215,70	263,15	169
4932 45 14 89	MOLE DA TAGLIO SCS41D 180x1,5mm - PRO+	3,10	3,78	144	4932 45 17 70	MATRICE Q22 CU 70	215,70	263,15	169
4932 45 14 90	MOLE DA TAGLIO SCS41S 230x1,9mm - PRO+	4,40	5,37	144	4932 45 17 71	MATRICE DIN22 AL 16/25	161,70	197,27	169
4932 45 14 91	MOLE DA TAGLIO SC41P 115x3mm - PRO+	1,40	1,71	145	4932 45 17 72	MATRICE DIN22 AL 35	161,70	197,27	169
4932 45 14 92	MOLE DA TAGLIO SC41P 125x3mm - PRO+	1,60	1,95	145	4932 45 17 73	MATRICE DIN22 AL 50	161,70	197,27	169
4932 45 14 93	MOLE DA TAGLIO SC41P 180x3mm - PRO+	2,50	3,05	145	4932 45 17 74	MATRICE DIN22 AL 70	161,70	197,27	169
4932 45 14 94	MOLE DA TAGLIO SC41P 230x3mm - PRO+	2,80	3,42	145	4932 45 17 75	MATRICE DIN22 AL 95/120	170,30	207,77	169
4932 45 14 95	MOLE DA TAGLIO SC42P 115x3mm - PRO+	1,50	1,83	145	4932 45 17 76	MATRICE DIN22 AL 150	170,30	207,77	169

Codice	Descrizione	Prezzo Listino IVA escl. (€)	Prezzo Listino IVA incl. (€)	Pag.	Codice	Descrizione	Prezzo Listino IVA escl. (€)	Prezzo Listino IVA incl. (€)	Pag.
4932 45 17 77	MATRICE DIN22 AL 185	170,30	207,77	169	4932 45 90 94	LIVELLA 120 cm - Serie Slim	33,50	40,87	197
4932 45 17 78	MATRICE DIN22 AL 240	170,30	207,77	169	4932 45 90 95	LIVELLA 180 cm - Serie Slim	51,50	62,83	197
4932 45 17 79	MATRICE DIN22 AL 300	170,30	207,77	169	4932 45 90 96	TORPEDO CON BOLLA GIREVOLE 360 - MAGN.	72,10	87,96	198
4932 45 17 80	MATRICE RU22 Cu/AI 16	184,40	224,97	169	4932 45 90 97	TORPEDO COMPATTA - MAGN.	46,40	56,61	198
4932 45 17 81	MATRICE RU22 Cu35/AL25	184,40	224,97	169	4932 45 90 98	LIVELLA TRAPEZOIDALE 60 cm	40,50	49,41	198
4932 45 17 82	MATRICE RU22 Cu50/AL35	184,40	224,97	169	4932 45 90 99	LIVELLA TRAPEZOIDALE 80 cm	56,80	69,30	198
4932 45 17 83	MATRICE RU22 Cu70/AL50	184,40	224,97	169	4932 45 91 00	LIVELLA TASCABILE 10 cm	7,90	9,64	199
4932 45 17 84	MATRICE RU22 Cu95/AL70	184,40	224,97	169	4932 45 91 24	GROPPINO 18G/16mm - conf. 10000 pz	30,90	37,70	103
4932 45 17 85	MATRICE RU22 Cu120/AL95	184,40	224,97	169	4932 45 91 25	GROPPINO 18G/19mm - conf. 10000 pz	34,90	42,58	103
4932 45 17 86	MATRICE RU22 Cu150/AL120	184,40	224,97	169	4932 45 91 26	GROPPINO 18G/25mm - conf. 5000 pz	21,20	25,86	103
4932 45 17 87	MATRICE RU22 Cu185/AL150	184,40	224,97	169	4932 45 91 27	GROPPINO 18G/30mm - conf. 5000 pz	22,30	27,21	103
4932 45 17 88	MATRICE RU22 Cu240/AL185	184,40	224,97	169	4932 45 91 28	GROPPINO 18G/32mm - conf. 5000 pz	22,70	27,69	103
4932 45 17 89	MATRICE RU22 Cu300/AL240	184,40	224,97	169	4932 45 91 29	GROPPINO 18G/40mm - conf. 5000 pz	26,10	31,84	103
4932 45 33 79	TERMOFORMATO UTENSILI HD Box Insert 3	11,40	13,91	260	4932 45 91 30	GROPPINO 18G/45mm - conf. 4000 pz	22,30	27,21	103
4932 45 33 85	VALIGETTA HD Box 1	51,40	62,71	260	4932 45 91 31	GROPPINO 18G/50mm - conf. 4000 pz	24,10	29,40	103
4932 45 33 86	VALIGETTA HD Box 3	71,20	86,86	260	4932 45 91 32	GROPPINO INOX 18G/16mm - conf. 10000 pz	89,40	109,07	103
4932 45 35 07	TERMOFORMATO UTENSILI HD Box Insert 9	11,40	13,91	260	4932 45 91 33	GROPPINO INOX 18G/19mm - conf. 10000 pz	97,90	119,44	103
4932 45 35 08	TERMOFORMATO UTENSILI HD Box Insert 8	11,40	13,91	260	4932 45 91 34	GROPPINO INOX 18G/25mm - conf. 5000 pz	56,20	68,56	103
4932 45 35 09	TERMOFORMATO UTENSILI HD Box Insert 10	11,40	13,91	260	4932 45 91 35	GROPPINO INOX 18G/30mm - conf. 5000 pz	70,40	85,89	103
4932 45 35 10	TERMOFORMATO UTENSILI HD Box Insert 11	11,40	13,91	260	4932 45 91 36	GROPPINO INOX 18G/32mm - conf. 5000 pz	65,00	79,30	103
4932 45 38 55	TERMOFORMATO UTENSILI HD Box Insert 13	17,20	20,98	260	4932 45 91 37	GROPPINO INOX 18G/40mm - conf. 5000 pz	76,30	93,09	103
4932 45 38 56	TERMOFORMATO UTENSILI HD Box Insert 14	17,20	20,98	260	4932 45 91 38	GROPPINO INOX 18G/45mm - conf. 4000 pz	70,10	85,52	103
4932 45 38 57	TERMOFORMATO UTENSILI HD Box Insert 15	17,20	20,98	260	4932 45 91 39	GROPPINO INOX 18G/50mm - conf. 4000 pz	75,20	91,74	103
4932 45 38 58	TERMOFORMATO UTENSILI HD Box Insert 16	17,20	20,98	260	4932 45 91 40	GROPPINO 16G/32mm/20 - conf. 2000 pz	20,70	25,25	103
4932 45 38 59	TERMOFORMATO UTENSILI HD Box Insert 12	17,20	20,98	260	4932 45 91 41	GROPPINO 16G/38mm/20 - conf. 2000 pz	22,30	27,21	103
4932 45 38 60	TERMOFORMATO UTENSILI HD Box Insert 17	17,20	20,98	260	4932 45 91 42	GROPPINO 16G/45mm/20 - conf. 2000 pz	23,80	29,04	103
4932 45 51 44	SCALPELLO A PUNTA SDS-MAX per DE 400 mm	30,80	37,58	26	4932 45 91 43	GROPPINO 16G/50mm/20 - conf. 2000 pz	25,50	31,11	103
4932 45 51 45	SCALPELLO A PIATTO SDS-MAX per DE 400 mm	30,80	37,58	26	4932 45 91 44	GROPPINO 16G/64mm/20 - conf. 2000 pz	32,10	39,16	103
4932 45 52 75	SISTEMA PCHDE - Scalp. Piatto	125,60	153,23	26	4932 45 91 45	GRAFFETTE T50/6mm - conf. 1200 pz	12,70	15,49	103
4932 45 52 80	SISTEMA PCHDE - Scalp. Punta	135,60	165,43	26	4932 45 91 46	GRAFFETTE T50/8mm - conf. 1200 pz	15,50	18,91	103
4932 45 90 60	LIVELLA 40 cm - Serie Backbone	73,50	89,67	195	4932 45 91 47	GRAFFETTE DT50/14mm - conf. 600 pz	13,30	16,23	103
4932 45 90 61	LIVELLA 40 cm MAGN - Serie Backbone	101,90	124,32	195	4932 45 92 06	VALIGETTA FUEL CON TERMO IN SPUGNA	83,00	101,26	260
4932 45 90 62	LIVELLA 60 cm - Serie Backbone	80,20	97,84	195	4932 45 92 79	SCALPELLO A PUNTA AUTOAFFILANTE SDS-Plus 250MM	15,00	18,30	25
4932 45 90 63	LIVELLA 60 cm MAGN - Serie Backbone	109,20	133,22	195	4932 45 92 80	SCALPELLO A PIATTO AUTOAFFILANTE SDS-Plus 250MM	15,00	18,30	25
4932 45 90 64	LIVELLA 80 cm - Serie Backbone	93,40	113,95	195	4932 45 92 81	SCALPELLO A PUNTA AUTOAFFILANTE SDS-Max 400 MM	21,80	26,60	26
4932 45 90 65	LIVELLA 80 cm MAGN - Serie Backbone	119,70	146,03	195	4932 45 92 82	SCALPELLO A PIATTO AUTOAFF SDS-Max 400 MM	21,80	26,60	26
4932 45 90 66	LIVELLA 100 cm - Serie Backbone	117,70	143,59	195	4932 45 92 83	PUNTA SDS-Plus ASPIRANTE 12x325 MM	93,00	113,46	13
4932 45 90 67	LIVELLA 100 cm MAGN - Serie Backbone	165,80	202,28	195	4932 45 92 84	PUNTA SDS-Plus ASPIRANTE 14x360 MM	98,00	119,56	13
4932 45 90 68	LIVELLA 120 cm - Serie Backbone	154,40	188,37	195	4932 45 92 85	PUNTA SDS-Plus ASPIRANTE 16x360 MM	100,50	122,61	13
4932 45 90 69	LIVELLA 120 cm MAGN - Serie Backbone	200,60	244,73	195	4932 45 92 86	PUNTA SDS-Plus ASPIRANTE 18x360 MM	123,10	150,18	13
4932 45 90 70	LIVELLA 180 cm - Serie Backbone	192,10	234,36	195	4932 45 92 87	PUNTA SDS-Max ASPIRANTE 16x600 MM	216,80	264,50	17
4932 45 90 71	LIVELLA 180 cm MAGN - Serie Backbone	241,50	294,63	195	4932 45 92 88	PUNTA SDS-Max ASPIRANTE 18x600 MM	226,90	276,82	17
4932 45 90 72	LIVELLA 200 cm - Serie Backbone	221,60	270,35	195	4932 45 92 89	PUNTA SDS-Max ASPIRANTE 20x600 MM	232,10	283,16	17
4932 45 90 73	LIVELLA 200 cm MAGN - Serie Backbone	267,80	326,72	195	4932 45 92 90	PUNTA SDS-Max ASPIRANTE 22x600 MM	234,70	286,33	17
4932 45 90 74	LIVELLA 240 cm - Serie Backbone	269,90	329,28	195	4932 45 92 91	PUNTA SDS-Max ASPIRANTE 24x600 MM	242,30	295,61	17
4932 45 90 75	LIVELLA 240 cm MAGN - Serie Backbone	323,30	394,43	195	4932 45 92 92	PUNTA SDS-Max ASPIRANTE 25x600 MM	244,80	298,66	17
4932 45 90 78	LIVELLA 40 cm - Serie Compact	49,60	60,51	196	4932 45 92 93	PUNTA SDS-Max ASPIRANTE 28x600 MM	275,50	336,11	17
4932 45 90 79	LIVELLA 40 cm MAGNETICA - Serie Compact	65,20	79,54	196	4932 45 92 94	PUNTA SDS-Max ASPIRANTE 28x900 MM	382,50	466,65	17
4932 45 90 80	LIVELLA 60 cm - Serie Compact	59,10	72,10	196	4932 45 92 95	PUNTA SDS-Max ASPIRANTE 30x600 MM	280,50	342,21	17
4932 45 90 81	LIVELLA 60 cm MAGNETICA - Serie Compact	72,50	88,45	196	4932 45 92 96	PUNTA SDS-Max ASPIRANTE 30x900 MM	395,30	482,27	17
4932 45 90 82	LIVELLA 80 cm - Serie Compact	67,60	82,47	196	4932 45 92 97	PUNTA SDS-Max ASPIRANTE 32x600 MM	295,90	361,00	17
4932 45 90 83	LIVELLA 80 cm MAGNETICA - Serie Compact	79,70	97,23	196	4932 45 92 98	PUNTA SDS-Max ASPIRANTE 32x900 MM	415,70	507,15	17
4932 45 90 84	LIVELLA 100 cm - Serie Compact	72,50	88,45	196	4932 45 92 99	PUNTA SDS-Max ASPIRANTE 35x600 MM	306,00	373,32	17
4932 45 90 85	LIVELLA 100 cm MAGNETICA - Serie Compact	91,80	112,00	196	4932 45 93 00	PUNTA SDS-Max ASPIRANTE 35x900 MM	428,40	522,65	17
4932 45 90 86	LIVELLA 120 cm - Serie Compact	82,00	100,04	196	4932 45 93 01	DOPIO METRO PIEGHEVOLE FIBERGLASS 2M	19,40	23,67	190
4932 45 90 87	LIVELLA 120 cm MAGNETICA - Serie Compact	101,40	123,71	196	4932 45 93 02	DOPIO METRO PIEGHEVOLE LEGNO 2M	6,10	7,44	190
4932 45 90 88	LIVELLA 180 cm - Serie Compact	117,20	142,98	196	4932 45 93 03	DOPIO METRO PIEGHEVOLE LEGNO SOTTILE 2M	5,70	6,95	190
4932 45 90 89	LIVELLA 180 cm MAGNETICA - Serie Compact	136,40	166,41	196	4932 45 93 39	VALIGETTA PER MATRICI PER M18HCCT	30,80	37,58	169
4932 45 90 90	LIVELLA 40 cm - Serie Slim	18,00	21,96	197	4932 45 93 40	CUFFIA ASPIRAZIONE DEC230	249,10	303,90	160
4932 45 90 91	LIVELLA 60 cm - Serie Slim	20,60	25,13	197	4932 45 93 41	CUFFIA ASPIRAZIONE DEC230K	249,10	303,90	160
4932 45 90 92	LIVELLA 80 cm - Serie Slim	25,80	31,48	197	4932 45 93 42	SCALPELLO A PUNTA AUTOAFFILANTE SDS-Max 400 MM (conf. 20pz)	392,50	478,85	26
4932 45 90 93	LIVELLA 100 cm - Serie Slim	29,60	36,11	197					

Codice	Descrizione	Prezzo Listino IVA escl. (€)	Prezzo Listino IVA incl. (€)	Pag.	Codice	Descrizione	Prezzo Listino IVA escl. (€)	Prezzo Listino IVA incl. (€)	Pag.
4932 45 93 43	SCALP PIATTO AUTOAFF SDS-Max400MM (20pz)	392,50	478,85	26	4932 45 95 09	MATRICE DIN13 AL 70-1pc	176,00	214,72	170
4932 45 93 88	GANASCIA J12-ACz 12	321,30	391,99	177	4932 45 95 10	MATRICE DIN13 AL 95/120-1pc	184,10	224,60	170
4932 45 93 89	GANASCIA J12-ACz 16	321,30	391,99	177	4932 45 95 11	MATRICE DIN13 AL 150-1pc	184,10	224,60	170
4932 45 93 90	Ganascia J12-Acz 20	332,80	406,02	177	4932 45 95 12	MATRICE DIN13 AL 185-1pc	184,10	224,60	170
4932 45 93 91	Ganascia J12-Acz 25	332,80	406,02	177	4932 45 95 13	MATRICE DIN13 AL 240-1pc	184,10	224,60	170
4932 45 93 93	BIT PH2 148mm per M18FSG	10,90	13,30	155	4932 45 95 14	MATRICE DIN13 AL 300-1pc	184,10	224,60	170
4932 45 93 94	PORTABIT 75mm per M18FSG	11,70	14,27	155	4932 45 95 15	MATRICE AEH13 Cu 16-1pc	220,20	268,64	170
4932 45 93 98	PORTABIT MAGNETICO SGANCIO RAPIDO 76 mm	14,60	17,81	92	4932 45 95 16	MATRICE AEH13 Cu 25-1pc	220,20	268,64	170
4932 45 94 53	MATRICE NF13 Cu 16-1pc	176,00	214,72	171	4932 45 95 17	MATRICE AEH13 Cu 35-1pc	220,20	268,64	170
4932 45 94 54	MATRICE NF13 Cu 25-1pc	176,00	214,72	171	4932 45 95 18	MATRICE AEH13 Cu 50-1pc	220,20	268,64	170
4932 45 94 55	MATRICE NF13 Cu 35-1pc	176,00	214,72	171	4932 45 95 19	MATRICE AEH13 Cu 70-1pc	220,20	268,64	170
4932 45 94 56	MATRICE NF13 Cu 50-1pc	176,00	214,72	171	4932 45 95 20	MATRICE AEH13 Cu 95-1pc	220,20	268,64	170
4932 45 94 57	MATRICE NF13 Cu 70-1pc	176,00	214,72	171	4932 45 95 21	MATRICE AEH13 Cu 120-1pc	220,20	268,64	170
4932 45 94 58	MATRICE NF13 Cu 95-1pc	176,00	214,72	171	4932 45 95 22	MATRICE AEH13 Cu 150-1pc	220,20	268,64	170
4932 45 94 59	MATRICE NF13 Cu 120-1pc	184,10	224,60	171	4932 45 95 23	MATRICE AEH13 Cu 185-1pc	220,20	268,64	170
4932 45 94 60	MATRICE NF13 Cu 150-1pc	184,10	224,60	171	4932 45 95 24	MATRICE AEH13 Cu 240-1pc	220,20	268,64	170
4932 45 94 61	MATRICE NF13 Cu 185-1pc	184,10	224,60	171	4932 45 95 25	MATRICE C13 Cu 16-1pc	199,40	243,27	170
4932 45 94 62	MATRICE NF13 Cu 240-1pc	184,10	224,60	171	4932 45 95 26	MATRICE C13 Cu 25-1pc	199,40	243,27	170
4932 45 94 63	MATRICE NF13 Cu 300-1pc	184,10	224,60	171	4932 45 95 27	MATRICE C13 Cu 35-1pc	199,40	243,27	170
4932 45 94 64	MATRICE NF13 Cu 400-1pc	184,10	224,60	171	4932 45 95 28	MATRICE C13 Cu 50-1pc	199,40	243,27	170
4932 45 94 65	MATRICE DIN13 Cu 16-1pc	176,00	214,72	171	4932 45 95 29	MATRICE C13 Cu 70-1pc	199,40	243,27	170
4932 45 94 66	MATRICE DIN13 Cu 25-1pc	176,00	214,72	171	4932 45 95 30	MATRICE C13 Cu 10-1pc	199,40	243,27	170
4932 45 94 67	MATRICE DIN13 Cu 35-1pc	176,00	214,72	171	4932 45 95 31	MATRICE C13 Cu 10-35-1pc	199,40	243,27	170
4932 45 94 68	MATRICE DIN13 Cu 50-1pc	176,00	214,72	171	4932 45 95 32	MATRICE C13 Cu 25-50-1pc	199,40	243,27	170
4932 45 94 69	MATRICE DIN13 Cu 70-1pc	176,00	214,72	171	4932 45 95 33	MATRICE C13 Cu 35-70-1pc	199,40	243,27	170
4932 45 94 70	MATRICE DIN13 Cu 95-1pc	176,00	214,72	171	4932 45 95 34	MATRICE HAH13 Cu 70-1pc	199,40	243,27	170
4932 45 94 71	MATRICE DIN13 Cu 120-1pc	184,10	224,60	171	4932 45 95 35	MATRICE HAH13 Cu 95-1pc	199,40	243,27	170
4932 45 94 72	MATRICE DIN13 Cu 150-1pc	184,10	224,60	171	4932 45 95 36	MATRICE HAH13 Cu 120-1pc	199,40	243,27	170
4932 45 94 73	MATRICE DIN13 Cu 185-1pc	184,10	224,60	171	4932 45 95 37	MATRICE DP13 Cu 2x50-1pc	199,40	243,27	170
4932 45 94 74	MATRICE DIN13 Cu 240-1pc	184,10	224,60	171	4932 45 95 38	MATRICE DP13 Cu 2x70-1pc	199,40	243,27	170
4932 45 94 75	MATRICE DIN13 Cu 300-1pc	184,10	224,60	171	4932 45 95 39	MATRICE DP13 Cu 2x95-1pc	199,40	243,27	170
4932 45 94 77	MATRICE Q13 CU 16-1pc	230,30	280,97	171	4932 45 95 88	PUNTA SDS-Plus MX4 6,5X265 MM conf. 10pz	152,80	186,42	6
4932 45 94 78	MATRICE Q13 CU 25-1pc	230,30	280,97	171	4932 45 95 89	PUNTA SDS-Plus MX4 6,5X265 MM conf. 50pz	723,60	882,79	7
4932 45 94 79	MATRICE Q13 CU 35-1pc	230,30	280,97	171	4932 45 95 90	LIVELLA 200 cm - Serie Slim	59,20	72,22	197
4932 45 94 80	MATRICE Q13 CU 50-1pc	230,30	280,97	171	4932 45 95 91	FLESSOMETRO PRO COMPACT 3 m - 16mm	12,40	15,13	188
4932 45 94 81	MATRICE Q13 CU 70-1pc	230,30	280,97	171	4932 45 95 92	FLESSOMETRO PRO COMPACT 5 m - 19mm	15,80	19,28	188
4932 45 94 82	MATRICE Q13 CU 95-1pc	230,30	280,97	171	4932 45 95 93	FLESSOMETRO PRO COMPACT 5 m - 25mm	17,00	20,74	188
4932 45 94 83	MATRICE RU13 Cu/Al 16-1pc	199,40	243,27	170	4932 45 95 94	FLESSOMETRO PRO COMPACT 8 m - 25mm	22,60	27,57	188
4932 45 94 84	MATRICE RU13 Cu35/AL25-1pc	199,40	243,27	170	4932 45 95 95	FLESSOMETRO PRO COMPACT 5m/16ft - 25mm	17,00	20,74	188
4932 45 94 85	MATRICE RU13 Cu50/AL35-1pc	199,40	243,27	170	4932 45 95 96	FLESSOMETRO PRO COMPACT 8m/26ft - 25mm	22,60	27,57	188
4932 45 94 86	MATRICE RU13 Cu70/AL50-1pc	199,40	243,27	170	4932 45 95 97	LIVELLA TORPEDO TASCABILE BOLLA A 360 GRADI	28,30	34,53	199
4932 45 94 87	MATRICE RU13 Cu95/AL70-1pc	199,40	243,27	170	4932 45 96 53	COPPIA MORSETTI PER LEVIGATRICE A NASTRO MILWAUKEE	50,00	61,00	165
4932 45 94 88	MATRICE RU13 Cu120/AL95-1pc	199,40	243,27	170	4932 45 96 80	TAPPI ANTIURTO Serie BACKBONE	8,10	9,88	195
4932 45 94 89	MATRICE RU13 Cu150/AL120-1pc	199,40	243,27	170	4932 45 96 81	TAPPI ANTIURTO Serie COMPACT	8,10	9,88	196
4932 45 94 90	MATRICE RU13 Cu185/AL150-1pc	199,40	243,27	170	4932 45 96 82	FILTRO PIATTO PTFE	96,90	118,22	183
4932 45 94 91	MATRICE RU13 Cu240/AL185-1pc	199,40	243,27	170	4932 45 96 83	FILTRO RAFFREDDAMENTO MOTORE PET	41,50	50,63	183
4932 45 94 92	MATRICE RU13 Cu300/AL240-1pc	199,40	243,27	170	4932 45 96 89	SACCHETTI PANNINO AS 30 / 42 - 5 pz	54,00	65,88	183
4932 45 94 94	MATRICE R13 Cu 16-1pc	176,00	214,72	171	4932 45 96 90	SACCHETTI 30L	44,30	54,05	183
4932 45 94 95	MATRICE R13 Cu 25-1pc	176,00	214,72	171	4932 45 96 91	STAFFA A MOLLA	130,10	158,72	183
4932 45 94 96	MATRICE R13 Cu 35-1pc	176,00	214,72	171	4932 45 97 51	VALIGETTA CON TERM IN SPUGNA	83,00	101,26	260
4932 45 94 97	MATRICE R13 Cu 50-1pc	176,00	214,72	171	4932 45 97 74	SCALPELLO A PUNTA 400 MM - HEX 28	47,50	57,95	29
4932 45 94 98	MATRICE R13 Cu 70-1pc	176,00	214,72	171	4932 45 97 75	SCALPELLO PIATTO 400X35 MM - HEX 28	50,00	61,00	29
4932 45 94 99	MATRICE R13 Cu 95-1pc	176,00	214,72	171	4932 45 97 76	SCALPELLO LARGO 400X80 MM - HEX 28	120,00	146,40	29
4932 45 95 00	MATRICE R13 Cu 120-1pc	184,10	224,60	171	4932 45 97 77	SCALPELLO SPATOLA 400X125 MM - HEX 28	120,00	146,40	29
4932 45 95 01	MATRICE R13 Cu 150-1pc	184,10	224,60	171	4932 45 97 78	SCALP.TAGLIA ASFALTO 400X125 MM - HEX 28	147,50	179,95	29
4932 45 95 02	MATRICE R13 Cu 185-1pc	184,10	224,60	171	4932 45 97 79	CODOLO CONICO - HEX 28	225,00	274,50	29
4932 45 95 03	MATRICE R13 Cu 240-1pc	184,10	224,60	171	4932 45 97 80	COSTIPATORE 200X200 MM - HEX 28	500,00	610,00	29
4932 45 95 04	MATRICE R13 Cu 300-1pc	184,10	224,60	171	4932 45 97 81	DISPAVIT. da 0-30 GRADI	42,20	51,48	93
4932 45 95 05	MATRICE R13 Cu 400-1pc	184,10	224,60	171	4932 45 98 26	PUNTA HSS-G 1.1 MM (conf. 10pz)	7,80	9,52	49
4932 45 95 06	MATRICE DIN13 AL 16/25-1pc	176,00	214,72	170	4932 45 98 27	PUNTA HSS-G 1.2 MM (conf. 10pz)	7,80	9,52	49
4932 45 95 07	MATRICE DIN13 AL 35-1pc	176,00	214,72	170	4932 45 98 28	PUNTA HSS-G 1.3 MM (conf. 10pz)	7,80	9,52	49
4932 45 95 08	MATRICE DIN13 AL 50-1pc	176,00	214,72	170	4932 45 98 29	PUNTA HSS-G 1.4 MM (conf. 10pz)	7,80	9,52	49

Codice	Descrizione	Prezzo Listino IVA escl. (€)	Prezzo Listino IVA incl. (€)	Pag.	Codice	Descrizione	Prezzo Listino IVA escl. (€)	Prezzo Listino IVA incl. (€)	Pag.
4932 45 98 30	PUNTA HSS-G 1.6 MM (conf. 10pz)	8,30	10,13	49	4932 46 40 38	GIRAVITI 1000V SL 1,0x5,5x125	11,90	14,52	219
4932 45 98 31	PUNTA HSS-G 1.7 MM (conf. 10pz)	8,30	10,13	49	4932 46 40 39	GIRAVITI 1000V SL 1,2x6,5x150	13,30	16,23	219
4932 45 98 32	PUNTA HSS-G 1.8 MM (conf. 10pz)	8,30	10,13	49	4932 46 40 40	GIRAVITI 1000V SL 1,2x8x175	17,80	21,72	219
4932 45 98 33	PUNTA HSS-G 1.9 MM (conf. 10pz)	8,30	10,13	49	4932 46 40 41	GIRAVITI 1000V CERCAFASE SL 0,5x3x65	10,60	12,93	219
4932 45 98 34	PUNTA HSS-G 2.1 MM (conf. 10pz)	8,80	10,74	49	4932 46 40 42	GIRAVITI 1000V PH0x60	10,60	12,93	219
4932 45 98 35	PUNTA HSS-G 2.2 MM (conf. 10pz)	8,80	10,74	49	4932 46 40 43	GIRAVITI 1000V PH1x80	10,60	12,93	219
4932 45 98 36	PUNTA HSS-G 2.3 MM (conf. 10pz)	8,80	10,74	49	4932 46 40 44	GIRAVITI 1000V PH2x100	11,20	13,66	219
4932 45 98 37	PUNTA HSS-G 2.6 MM (conf. 10pz)	9,30	11,35	49	4932 46 40 45	GIRAVITI 1000V PH3x150	17,10	20,86	219
4932 45 98 38	PUNTA HSS-G 2.7 MM (conf. 10pz)	9,30	11,35	49	4932 46 40 46	GIRAVITI 1000V PZ0x60	10,40	12,69	219
4932 45 98 39	PUNTA HSS-G 2.8 MM (conf. 10pz)	9,30	11,35	49	4932 46 40 47	GIRAVITI 1000V PZ1x80	10,60	12,93	219
4932 45 98 40	PUNTA HSS-G 2.9 MM (conf. 10pz)	9,30	11,35	49	4932 46 40 48	GIRAVITI 1000V PZ2x100	11,20	13,66	219
4932 45 98 41	PUNTA HSS-G 3.1 MM (conf. 10pz)	10,00	12,20	49	4932 46 40 49	GIRAVITI 1000V PZ3x150	17,10	20,86	219
4932 45 98 42	PUNTA HSS-G 3.3 MM (conf. 10pz)	10,00	12,20	49	4932 46 40 50	GIRAVITI 1000V T10x60	11,50	14,03	219
4932 45 98 43	PUNTA HSS-G 3.4 MM (conf. 10pz)	10,00	12,20	49	4932 46 40 51	GIRAVITI 1000V T15x75	11,50	14,03	219
4932 45 98 44	PUNTA HSS-G 3.6 MM (conf. 10pz)	10,90	13,30	50	4932 46 40 52	GIRAVITI 1000V T20x100	12,40	15,13	219
4932 45 98 45	PUNTA HSS-G 3.7 MM (conf. 10pz)	11,20	13,66	50	4932 46 40 53	GIRAVITI 1000V T25x100	12,10	14,76	219
4932 45 98 46	PUNTA HSS-G 3.9 MM (conf. 10pz)	11,20	13,66	50	4932 46 40 54	GIRAVITI 1000V T30x100	11,50	14,03	219
4932 45 98 47	PUNTA HSS-G 4.1 MM (conf. 10pz)	13,50	16,47	50	4932 46 40 55	GIRAVITI 1000V PH/SL1x80	10,40	12,69	219
4932 45 98 48	PUNTA HSS-G 4.3 MM (conf. 10pz)	13,50	16,47	50	4932 46 40 56	GIRAVITI 1000V PH/SL2x100	10,60	12,93	219
4932 45 98 49	PUNTA HSS-G 4.4 MM (conf. 10pz)	13,50	16,47	50	4932 46 40 57	GIRAVITI 1000V PZ/SL1x80	10,60	12,93	219
4932 45 98 50	PUNTA HSS-G 4.6 MM (conf. 10pz)	14,30	17,45	50	4932 46 40 58	GIRAVITI 1000V PZ/SL2x100	10,60	12,93	219
4932 45 98 51	PUNTA HSS-G 4.7 MM (conf. 10pz)	14,30	17,45	50	4932 46 40 59	GIRAVITI 1000V SW6x125	21,30	25,99	219
4932 45 98 52	PUNTA HSS-G 4.9 MM (conf. 10pz)	14,30	17,45	50	4932 46 40 60	GIRAVITI 1000V SW7x125	22,50	27,45	219
4932 45 98 53	PUNTA HSS-G 5.1 MM (conf. 10pz)	15,60	19,03	50	4932 46 40 61	GIRAVITI 1000V SW8x125	23,10	28,18	219
4932 45 98 54	PUNTA HSS-G 5.3 MM (conf. 10pz)	15,60	19,03	50	4932 46 40 62	GIRAVITI 1000V SW9x125	24,20	29,52	219
4932 45 98 55	PUNTA HSS-G 5.4 MM (conf. 10pz)	15,60	19,03	50	4932 46 40 63	GIRAVITI 1000V SW10x125	24,80	30,26	219
4932 45 98 56	PUNTA HSS-G 5.7 MM (conf. 10pz)	18,00	21,96	50	4932 46 40 64	GIRAVITI 1000V SW11x125	31,90	38,92	219
4932 45 98 57	PUNTA HSS-G 5.9 MM (conf. 10pz)	18,00	21,96	50	4932 46 40 65	GIRAVITI 1000V SW13x125	31,90	38,92	219
4932 45 98 58	PUNTA HSS-G 6.1 MM (conf. 10pz)	19,00	23,18	50	4932 46 40 66	SET GIRAVITI 1000V 5pz	41,40	50,51	219
4932 45 98 59	PUNTA HSS-G 6.3 MM (conf. 10pz)	19,00	23,18	50	4932 46 40 67	SET GIRAVITI 1000V 7pz	50,30	61,37	219
4932 45 98 60	PUNTA HSS-G 6.6 MM (conf. 5pz)	13,80	16,84	50	4932 46 40 68	SET GIRAVITI 1000V 7pz	50,30	61,37	219
4932 45 98 61	PUNTA HSS-G 6.7 MM (conf. 5pz)	13,80	16,84	50	4932 46 40 71	PUNTA MECCHIA ELC. 18X165 MM	10,50	12,81	42
4932 45 98 62	PUNTA HSS-G 6.9 MM (conf. 5pz)	13,80	16,84	50	4932 46 40 78	PACKOUT TROLLEY	245,50	299,51	249
4932 45 98 63	PUNTA HSS-G 7.1 MM (conf. 5pz)	14,00	17,08	50	4932 46 40 79	PACKOUT CASSETTA PORTAUTENSILI 1	161,50	197,03	249
4932 45 98 64	PUNTA HSS-G 7.3 MM (conf. 5pz)	14,00	17,08	50	4932 46 40 80	PACKOUT CASSETTA PORTAUTENSILI 2	139,40	170,07	249
4932 45 98 65	PUNTA HSS-G 7.4 MM (conf. 5pz)	14,00	17,08	50	4932 46 40 81	PACKOUT ADATTATORE PER HD BOX	56,40	68,81	256
4932 45 98 66	PUNTA HSS-G 7.6 MM (conf. 5pz)	15,80	19,28	50	4932 46 40 82	PACKOUT ORGANISER	86,30	105,29	250
4932 45 98 67	PUNTA HSS-G 7.7 MM (conf. 5pz)	15,80	19,28	50	4932 46 40 83	PACKOUT ORGANISER COMPATTO	54,20	66,12	250
4932 45 98 68	PUNTA HSS-G 7.8 MM (conf. 5pz)	15,80	19,28	50	4932 46 40 84	PACKOUT BORSA PORTAUTENSILI 25 cm	113,90	138,96	254
4932 45 98 69	PUNTA HSS-G 7.9 MM (conf. 5pz)	15,80	19,28	50	4932 46 40 85	PACKOUT BORSA PORTAUTENSILI 40 cm	173,70	211,91	254
4932 45 98 70	PUNTA HSS-G 8.1 MM (conf. 5pz)	21,10	25,74	50	4932 46 40 86	PACKOUT BORSA PORTAUTENSILI 50 cm	186,90	228,02	254
4932 45 98 71	PUNTA HSS-G 8.3 MM (conf. 5pz)	21,10	25,74	50	4932 46 41 62	SCALPELLO A PUNTA 400 MM HEX30	50,00	61,00	29
4932 45 98 72	PUNTA HSS-G 8.6 MM (conf. 5pz)	21,70	26,47	50	4932 46 41 63	SCALPELLO PIATTO 400X35 MM HEX30	50,00	61,00	29
4932 45 98 73	PUNTA HSS-G 8.7 MM (conf. 5pz)	21,70	26,47	50	4932 46 41 64	SCALPELLO LARGO 400X80 MM HEX30	125,00	152,50	29
4932 45 98 74	PUNTA HSS-G 8.8 MM (conf. 5pz)	21,70	26,47	50	4932 46 41 65	SCALPELLO SPATOLA 400X125 MM HEX30	137,50	167,75	29
4932 45 98 75	PUNTA HSS-G 8.9 MM (conf. 5pz)	21,70	26,47	50	4932 46 41 66	SCALPELLO PER ASFALTO 400X125MM HEX30	137,50	167,75	29
4932 45 98 76	PUNTA HSS-G 9.1 MM (conf. 5pz)	21,70	26,47	50	4932 46 41 67	CODOLO CONICO	40,00	48,80	29
4932 45 98 77	PUNTA HSS-G 9.2 MM (conf. 5pz)	24,00	29,28	50	4932 46 41 72	TAGLIA TUBI RILASCIO RAPIDO 42 mm	95,70	116,75	211
4932 45 98 78	PUNTA HSS-G 9.3 MM (conf. 5pz)	24,00	29,28	50	4932 46 41 73	TAGLIA TUBI RILASCIO RAPIDO 63 mm	112,70	137,49	211
4932 45 98 79	PUNTA HSS-G 9.4 MM (conf. 5pz)	24,00	29,28	50	4932 46 42 11	SET PEP MATRICI 12T vuoto	33,30	40,63	170
4932 45 98 80	PUNTA HSS-G 9.6 MM (conf. 5pz)	26,50	32,33	50	4932 46 42 17	Ganascia J12-G16 - 1 pc	323,00	394,06	177
4932 45 98 81	PUNTA HSS-G 9.7 MM (conf. 5pz)	26,50	32,33	50	4932 46 42 18	Ganascia J12-G20 - 1 pc	323,00	394,06	177
4932 45 98 82	PUNTA HSS-G 9.8 MM (conf. 5pz)	26,50	32,33	50	4932 46 42 19	Ganascia J12-G26 - 1 pc	323,00	394,06	177
4932 45 98 83	PUNTA HSS-G 9.9 MM (conf. 5pz)	26,50	32,33	51	4932 46 42 20	Ganascia J12-G32 - 1 pc	323,00	394,06	177
4932 45 98 93	LIVELLA PER CALCEST. 60 cm NON MAG	142,30	173,61	196	4932 46 42 21	Ganascia J12-G40 - 1 pc	323,00	394,06	177
4932 45 98 94	LIVELLA PER CALCEST. 120 cm NON MAG	218,90	267,06	196	4932 46 42 22	SET 32pz AVV. SHOCKWAVE	23,10	28,18	89
4932 45 98 95	LIVELLA PER CALCEST. 180 cm NON MAG	297,60	363,07	196	4932 46 42 40	STARTER SET PACKOUT 3 PZ	494,40	603,17	249
4932 46 40 28	MARTELLO CURVO 20 oz / 14	46,10	56,24	214	4932 46 42 52	ZAINO PORTUTENSILI CONTRACTOR	120,00	146,40	258
4932 46 40 34	GIRAVITI 1000V SL 0,4x2,5x75	8,80	10,74	219	4932 46 42 57	SET CHIAVE DOPPIE 7 pz - Serie Maxbite	64,10	78,20	226
4932 46 40 35	GIRAVITI 1000V SL 0,5x3x100	8,80	10,74	219	4932 46 42 58	SET CHIAVI DOPPIE 15 pz - Serie Maxbite	153,80	187,64	226
4932 46 40 36	GIRAVITI 1000V SL 0,6x3,5x100	8,80	10,74	219	4932 46 42 77	CESTELLO per M18FS	199,90	243,88	178/179
4932 46 40 37	GIRAVITI 1000V SL 0,8x4x100	10,60	12,93	219	4932 46 42 98	SCAL RIMOZ DENTI COR SCAVO SDS-Max 11MM	32,50	39,65	26

Codice	Descrizione	Prezzo Listino IVA escl. (€)	Prezzo Listino IVA incl. (€)	Pag.	Codice	Descrizione	Prezzo Listino IVA escl. (€)	Prezzo Listino IVA incl. (€)	Pag.
4932 46 44 79	MANDRINO M12FPDX	28,10	34,28	155	4932 46 46 72	SEGA A TAZZA 16 MM - CONTRACTOR	7,30	8,91	69
4932 46 44 80	MANDRINO ANGOLARE HEX M12FPDX	53,80	65,64	155	4932 46 46 73	SEGA A TAZZA 19 MM - CONTRACTOR	7,30	8,91	69
4932 46 44 81	MANDRINO DECENTRATO HEX M12FPDX	53,80	65,64	155	4932 46 46 74	SEGA A TAZZA 20 MM - CONTRACTOR	7,30	8,91	69
4932 46 44 87	MATRICE L22 CU 16	123,00	150,06	169	4932 46 46 75	SEGA A TAZZA 21 MM - CONTRACTOR	7,70	9,39	69
4932 46 44 88	MATRICE L22 CU 25	123,00	150,06	169	4932 46 46 76	SEGA A TAZZA 22 MM - CONTRACTOR	8,60	10,49	69
4932 46 44 89	MATRICE L22 CU 35	123,00	150,06	169	4932 46 46 77	SEGA A TAZZA 24 MM - CONTRACTOR	8,60	10,49	69
4932 46 44 90	MATRICE L22 CU 50	123,00	150,06	169	4932 46 46 78	SEGA A TAZZA 25 MM - CONTRACTOR	8,60	10,49	69
4932 46 44 91	MATRICE L22 CU 70	123,00	150,06	169	4932 46 46 79	SEGA A TAZZA 27 MM - CONTRACTOR	8,60	10,49	69
4932 46 44 92	MATRICE L22 CU 95	123,00	150,06	169	4932 46 46 80	SEGA A TAZZA 29 MM - CONTRACTOR	8,60	10,49	69
4932 46 44 93	MATRICE L22 CU 120	128,10	156,28	169	4932 46 46 81	SEGA A TAZZA 30 MM - CONTRACTOR	8,60	10,49	69
4932 46 44 94	MATRICE L22 CU 150	128,10	156,28	169	4932 46 46 82	SEGA A TAZZA 32 MM - CONTRACTOR	9,10	11,10	69
4932 46 44 95	MATRICE L22 CU 185	128,10	156,28	169	4932 46 46 83	SEGA A TAZZA 35 MM - CONTRACTOR	10,40	12,69	69
4932 46 44 96	MATRICE L22 CU 240	128,10	156,28	169	4932 46 46 84	SEGA A TAZZA 38 MM - CONTRACTOR	10,40	12,69	69
4932 46 44 97	GANASCIA TAGLIA CAVI CU/AL	300,30	366,37	172	4932 46 46 85	SEGA A TAZZA 40 MM - CONTRACTOR	10,80	13,18	69
4932 46 44 98	LAMA RICAMBIO per RAME / ALLUMINIO	167,40	204,23	172	4932 46 46 86	SEGA A TAZZA 43 MM - CONTRACTOR	10,80	13,18	69
4932 46 45 00	MATRICE L13 Cu 16	202,40	246,93	170	4932 46 46 87	SEGA A TAZZA 44 MM - CONTRACTOR	10,80	13,18	69
4932 46 45 01	MATRICE L13 Cu 25	202,40	246,93	170	4932 46 46 88	SEGA A TAZZA 48 MM - CONTRACTOR	10,80	13,18	69
4932 46 45 02	MATRICE L13 Cu 35	202,40	246,93	170	4932 46 46 89	SEGA A TAZZA 51 MM - CONTRACTOR	11,60	14,15	69
4932 46 45 03	MATRICE L13 Cu 50	202,40	246,93	170	4932 46 46 90	SEGA A TAZZA 54 MM - CONTRACTOR	11,60	14,15	69
4932 46 45 04	MATRICE L13 Cu 70	202,40	246,93	170	4932 46 46 91	SEGA A TAZZA 56 MM - CONTRACTOR	11,60	14,15	69
4932 46 45 05	MATRICE L13 Cu 95	202,40	246,93	170	4932 46 46 92	SEGA A TAZZA 57 MM - CONTRACTOR	11,60	14,15	69
4932 46 45 06	MATRICE L13 Cu 120	212,60	259,37	170	4932 46 46 93	SEGA A TAZZA 60 MM - CONTRACTOR	13,20	16,10	69
4932 46 45 07	MATRICE L13 Cu 150	223,20	272,30	170	4932 46 46 94	SEGA A TAZZA 64 MM - CONTRACTOR	13,70	16,71	69
4932 46 45 08	MATRICE L13 Cu 185	234,30	285,85	170	4932 46 46 95	SEGA A TAZZA 65 MM - CONTRACTOR	13,70	16,71	69
4932 46 45 09	MATRICE L13 Cu 240	246,10	300,24	170	4932 46 46 96	SEGA A TAZZA 67 MM - CONTRACTOR	13,70	16,71	69
4932 46 45 10	MATRICE L13 Cu 300	258,40	315,25	170	4932 46 46 97	SEGA A TAZZA 68 MM - CONTRACTOR	13,70	16,71	69
4932 46 45 11	LAME PER TAGLIA TUBI PER INOX - 4 PZ	67,50	82,35	210	4932 46 46 98	SEGA A TAZZA 70 MM - CONTRACTOR	14,40	17,57	69
4932 46 45 44	Ganascia J18-G16 - 1 pc	348,50	425,17	177	4932 46 46 99	SEGA A TAZZA 73 MM - CONTRACTOR	14,40	17,57	69
4932 46 45 45	Ganascia J18-G20 - 1 pc	348,50	425,17	177	4932 46 47 00	SEGA A TAZZA 76 MM - CONTRACTOR	14,90	18,18	69
4932 46 45 46	Ganascia J18-G26 - 1 pc	348,50	425,17	177	4932 46 47 01	SEGA A TAZZA 79 MM - CONTRACTOR	15,30	18,67	69
4932 46 45 47	Ganascia J18-G32 - 1 pc	348,50	425,17	177	4932 46 47 02	SEGA A TAZZA 83 MM - CONTRACTOR	16,60	20,25	69
4932 46 45 48	Ganascia J18-G40 - 1 pc	382,50	466,65	177	4932 46 47 03	SEGA A TAZZA 89 MM - CONTRACTOR	16,80	20,50	69
4932 46 45 49	Ganascia J18-G50 - 1 pc	425,00	518,50	177	4932 46 47 04	SEGA A TAZZA 92 MM - CONTRACTOR	18,90	23,06	69
4932 46 45 62	TAGLIACAVI 1000V 160mm	56,40	68,81	220	4932 46 47 05	SEGA A TAZZA 98 MM - CONTRACTOR	19,60	23,91	69
4932 46 45 63	TAGLIACAVI 1000V 210mm	82,00	100,04	220	4932 46 47 06	SEGA A TAZZA 102 MM - CONTRACTOR	19,80	24,16	69
4932 46 45 64	PINZA BECCHI MEZZOTONDI 1000V 205mm	48,70	59,41	220	4932 46 47 07	SEGA A TAZZA 105 MM - CONTRACTOR	21,00	25,62	69
4932 46 45 65	PINZA BECCHI MEZZOT. PIEGATI 1000V 205mm	53,80	65,64	220	4932 46 47 08	SEGA A TAZZA 114 MM - CONTRACTOR	24,20	29,52	69
4932 46 45 66	TRONC.TAGLIANTI DIAGONALI 1000V 145mm	41,00	50,02	220	4932 46 47 09	SEGA A TAZZA 121 MM - CONTRACTOR	26,90	32,82	69
4932 46 45 67	TRONC.TAGLIANTI DIAGONALI 1000V 160mm	46,10	56,24	220	4932 46 47 10	SEGA A TAZZA 127 MM - CONTRACTOR	29,30	35,75	69
4932 46 45 68	TRONC.TAGLIANTI DIAGONALI 1000V 180mm	53,80	65,64	220	4932 46 47 11	SEGA A TAZZA 152 MM - CONTRACTOR	38,50	46,97	69
4932 46 45 69	TRONC.TAGLIANTI DIAGONALI HD 1000V 180mm	48,70	59,41	220	4932 46 47 15	DISCO DIAM. DHTS 76MM per M12FCOT	17,90	21,84	139
4932 46 45 70	TRONC.TAGLIANTI DIAGONALI HD 1000V 200mm	56,40	68,81	220	4932 46 47 16	DISCO CARBURO 76MM per M12FCOT	10,80	13,18	147
4932 46 45 71	PINZA UNIVERSALE 1000V 165mm	41,00	50,02	220	4932 46 47 17	DISCO TAGLIO 76MM per M12FCOT(conf. 5pz)	8,50	10,37	144
4932 46 45 72	PINZA UNIVERSALE 1000V 180mm	43,60	53,19	220	4932 46 47 19	SET SEGHE A TAZZA 10 PZ - CONTRACTOR	117,70	143,59	69
4932 46 45 73	PINZA SPELAFILI 1000V 160mm	46,10	56,24	220	4932 46 47 20	SET SEGHE A TAZZA 14 PZ - CONTRACTOR	145,90	178,00	69
4932 46 45 74	PINZA A PAPPAGALLO 1000V 240mm	56,40	68,81	220	4932 46 48 26	TRONCABULLONI 610MM	91,00	111,02	212
4932 46 45 75	SET 3 PZ	125,60	153,23	220	4932 46 48 27	TRONCABULLONI 360MM	46,80	57,10	212
4932 46 45 76	GIRATUBI CON BOCCA A S 340mm	74,30	90,65	233	4932 46 48 28	COLTELLO CON LAMA FISSA	25,00	30,50	204
4932 46 45 77	GIRATUBI CON BOCCA A S 430mm	89,70	109,43	233	4932 46 48 29	COLTELLO CON LAMA FISSA HAWKBILL	26,00	31,72	204
4932 46 45 78	GIRATUBI CON BOCCA A S 550mm	140,90	171,90	233	4932 46 48 30	COLTELLO CON LAMA FISSA HARDLINE	93,60	114,19	204
4932 46 45 96	PUNTA SDS-Plus MX4 6,5X450 MM	23,10	28,18	5	4932 46 48 33	ZAINO DA CANTIERE - HPP	162,50	198,25	257
4932 46 45 99	FLESSOMETRO 5 m NG (metric) - HD	28,70	35,01	187	4932 46 48 34	ZAINO DA CANTIERE - MPP	147,00	179,34	258
4932 46 46 00	FLESSOMETRO 8 m NG (metric) - HD	32,90	40,14	187	4932 46 48 35	BORSA TERMICA	84,00	102,48	258
4932 46 46 01	FLESSOMETRO 10m NG (metric) - HD	39,60	48,31	187	4932 46 48 50	TRONCABULLONI ESTENSIBILE 360 /458MM	78,00	95,16	212
4932 46 46 02	FLESSOMETRO 5m/16ft (metric/imperial)-HD	28,70	35,01	187	4932 46 48 51	TRONCABULLONI ESTENSIBILE 610 /762MM	117,00	142,74	212
4932 46 46 03	FLESSOMETRO 8m/25ft (metric/imperial)-HD	34,50	42,09	187	4932 46 48 54	LIVELLA 40 cm MAGNETICA - Serie Slim	24,80	30,26	197
4932 46 46 10	GHIERA FIXTEC M14 XL	35,10	42,82	148	4932 46 48 55	LIVELLA 60 cm MAGNETICA - Serie Slim	28,30	34,53	197
4932 46 46 63	FLESSOM. AUTOLOCK 5 m (metric)	14,00	17,08	188	4932 46 48 56	LIVELLA 100 cm MAGNETICA - Serie Slim	40,70	49,65	197
4932 46 46 64	FLESSOM. AUTOLOCK 8 m (metric)	19,70	24,03	188	4932 46 48 57	LIVELLA 180 cm MAGNETICA - Serie Slim	70,80	86,38	197
4932 46 46 65	FLESSOM. AUTOLOCK 5m/16ft (metric/imp.)	16,00	19,52	188	4932 46 48 61	MATRICE DIN22 Cu 6	161,70	197,27	168
4932 46 46 66	FLESSOM. AUTOLOCK 8m/26ft (metric/imp.)	20,90	25,50	188	4932 46 48 62	MATRICE DIN22 Cu 10	161,70	197,27	168
4932 46 46 71	SEGA A TAZZA 14 MM - CONTRACTOR	7,30	8,91	69	4932 46 48 63	MATRICE C22 Cu 10/C4	140,90	171,90	169

Codice	Descrizione	Prezzo Listino IVA escl. (€)	Prezzo Listino IVA incl. (€)	Pag.	Codice	Descrizione	Prezzo Listino IVA escl. (€)	Prezzo Listino IVA incl. (€)	Pag.
4932 46 48 64	MATRICE C22 Cu 16/C5	140,90	171,90	169	4932 47 11 06	PUNTA MULTIMATERIALE 8X400 MM	10,20	12,44	31
4932 46 48 65	MATRICE C22 Cu 25/C6	140,90	171,90	169	4932 47 11 07	PUNTA MULTIMATERIALE 10X120 MM	6,00	7,32	31
4932 46 48 66	MATRICE C22 Cu 50/C8C9	140,90	171,90	169	4932 47 11 08	PUNTA MULTIMATERIALE 10X260 MM	7,50	9,15	31
4932 46 48 67	GANASCIA CAVO ARMATO M18 HCC	663,70	809,71	172	4932 47 11 09	PUNTA MULTIMATERIALE 10X400 MM	10,50	12,81	31
4932 46 48 68	LAMA RICAMBIO SWA PER M18 HCC	185,00	225,70	172	4932 47 11 10	PUNTA MULTIMATERIALE 12X150 MM	7,80	9,52	31
4932 46 48 72	PUNTA SDS-Plus MX4 8X215 MM conf. 10pz	88,80	108,34	6	4932 47 11 11	PUNTA MULTIMATERIALE 12x260 MM	10,80	13,18	31
4932 46 48 73	CATENA RICAMBIO M18FCHS	30,80	37,58	167	4932 47 11 12	SET 1 PUNTE MULTIMATERIALE 8 pz (4 x 90 mm, 5/5/6/6x100mm, 8/10x120mm, 12x150mm)	37,50	45,75	31
4932 46 49 10	SCAL RIMOZO DENTI COR SCAVO SDS-Max 14MM	37,50	45,75	26	4932 47 11 13	SET 2 PUNTE MULTIMATERIALE 8 pz (4x90mm, 5/5.5/5.5x100mm, 6/7x100mm, 8/10x120mm)	35,00	42,70	31
4932 46 49 16	SISTEMA RACCOGLI POLVERE - 1pz	30,80	37,58	154	4932 47 11 30	PACKOUT BORSA PORTAUTENSILI CHIUSA	196,90	240,22	255
4932 46 49 17	RIC. TUBO PLASTICA SIST.RAC. POLV. - 5pz	10,30	12,57	154	4932 47 11 31	PACKOUT ZAINO	196,90	240,22	255
4932 46 49 21	SEGA A TAZZA 25 MM - MULTIMATERIALE	22,80	27,82	72	4932 47 11 32	PACKOUT BORSA TERMICA	96,30	117,49	255
4932 46 49 22	SEGA A TAZZA 30 MM - MULTIMATERIALE	25,40	30,99	72	4932 47 11 40	PUNTA HSS-CO 3,3X65 MM (conf. 2pz)	6,00	7,32	55
4932 46 49 23	SEGA A TAZZA 35 MM - MULTIMATERIALE	27,90	34,04	72	4932 47 11 41	PUNTA HSS-CO 10,2X133 MM	11,90	14,52	55
4932 46 49 24	SEGA A TAZZA 44 MM - MULTIMATERIALE	32,00	39,04	72	4932 47 11 42	PUNTA HSS-CO 3,3X65 MM (conf. 10pz)	23,80	29,04	56
4932 46 49 25	SEGA A TAZZA 51 MM - MULTIMATERIALE	32,80	40,02	72	4932 47 11 43	PUNTA HSS-CO 10,2X133 MM (conf. 5pz)	54,00	65,88	56
4932 46 49 26	SEGA A TAZZA 54 MM - MULTIMATERIALE	38,90	47,46	72	4932 47 11 53	PROLUNGA SDS-PLUS 300 MM	148,20	180,80	13
4932 46 49 27	SEGA A TAZZA 57 MM - MULTIMATERIALE	39,00	47,58	72	4932 47 11 54	PROLUNGA SDS-PLUS 450 MM	163,30	199,23	13
4932 46 49 28	SEGA A TAZZA 65 MM - MULTIMATERIALE	42,90	52,34	72	4932 47 11 66	BUSSOLA A MACCHINA DA 1/2 22 mm - LUNGA	15,70	19,15	99
4932 46 49 29	SEGA A TAZZA 68 MM - MULTIMATERIALE	43,10	52,58	72	4932 47 11 67	PUNTA CALCESTRUZZO PREMIUM 3,0X90 MM	2,90	3,54	33
4932 46 49 30	SEGA A TAZZA 70 MM - MULTIMATERIALE	43,10	52,58	72	4932 47 11 69	PUNTA CALCESTRUZZO PREMIUM 4X90 MM	2,90	3,54	33
4932 46 49 31	SEGA A TAZZA 76 MM - MULTIMATERIALE	47,70	58,19	72	4932 47 11 71	PUNTA CALCESTRUZZO PREMIUM 5X100 MM	3,10	3,78	33
4932 46 49 32	SEGA A TAZZA 82 MM - MULTIMATERIALE	47,70	58,19	72	4932 47 11 73	PUNTA CALCESTRUZZO PREMIUM 5,5X100 MM	3,10	3,78	33
4932 46 49 33	SEGA A TAZZA 92 MM - MULTIMATERIALE	60,90	74,30	72	4932 47 11 75	PUNTA CALCESTRUZZO PREMIUM 6X100 MM	3,20	3,90	33
4932 46 49 34	SEGA A TAZZA 102 MM - MULTIMATERIALE	67,30	82,11	72	4932 47 11 76	PUNTA CALCESTRUZZO PREMIUM 6X150 MM	3,90	4,76	33
4932 46 49 35	SEGA A TAZZA 108 MM - MULTIMATERIALE	88,60	108,09	72	4932 47 11 78	PUNTA CALCESTRUZZO PREMIUM 6,5X100 MM	3,20	3,90	33
4932 46 49 36	SEGA A TAZZA 117 MM - MULTIMATERIALE	111,70	136,27	72	4932 47 11 79	PUNTA CALCESTRUZZO PREMIUM 6,5X150 MM	3,90	4,76	33
4932 46 49 37	SEGA A TAZZA 133 MM - MULTIMATERIALE	155,00	189,10	72	4932 47 11 80	PUNTA CALCESTRUZZO PREMIUM 7x100 MM	3,90	4,76	33
4932 46 49 38	SEGA A TAZZA 159 MM - MULTIMATERIALE	199,00	242,78	72	4932 47 11 81	PUNTA CALCESTRUZZO PREMIUM 7X150 MM	4,50	5,49	33
4932 46 49 39	SET SEGHE A TAZZA 10 PZ - MULTIMATERIALE	254,30	310,25	72	4932 47 11 82	PUNTA CALCESTRUZZO PREMIUM 8X100 MM	4,20	5,12	33
4932 46 49 40	PUNTA PILOTA	7,60	9,27	72	4932 47 11 83	PUNTA CALCESTRUZZO PREMIUM 8X150 MM	4,90	5,98	33
4932 46 49 41	ALBERO + PUNTA PILOTA	21,60	26,35	72	4932 47 11 86	PUNTA CALCESTRUZZO PREMIUM 10X150 MM	5,50	6,71	33
4932 46 49 43	SET 28PZ CRICC 1/4- METRIC	115,30	140,67	230	4932 47 11 87	PUNTA CALCESTRUZZO PREMIUM 10X260 MM	8,10	9,88	33
4932 46 49 44	SET 50PZ CRICC 1/4- METRIC / IMPERIAL	162,50	198,25	230	4932 47 11 88	PUNTA CALCESTRUZZO PREMIUM 12X150 MM	9,10	11,10	33
4932 46 49 45	SET 32PZ CRICC 3/8 - METRIC	192,20	234,48	230	4932 47 11 89	PUNTA CALCESTRUZZO PREMIUM 12X260 MM	10,40	12,69	33
4932 46 49 46	SET 56PZ CRICC 3/8 - METRIC / IMPERIAL	262,50	320,25	230	4932 47 11 90	PUNTA CALCESTRUZZO PREMIUM 14X150 MM	9,40	11,47	33
4932 46 49 93	SET CHIAVE DOPPIE CRICCHETTO 7 pz - Serie Maxbite	139,90	170,68	227	4932 47 11 91	PUNTA CALCESTRUZZO PREMIUM 14X260 MM	11,70	14,27	33
4932 46 49 94	SET CHIAVI DOPPIE CRICCHETTO 15 pz - Serie Maxbite	299,80	365,76	227	4932 47 11 92	SET 1 PUNTE CALCESTRUZZO PREMIUM 8pz (4X90 mm, 5/5/6/6x100 mm, 8/10/12x150 mm)	40,50	49,41	33
4932 47 10 41	SIST. RACCOGLI POLV. UNIV.SCALPELLI -1pz	64,10	78,20	154	4932 47 11 93	SET 2 PUNTE CALCESTRUZZO PREMIUM 8 pz (4X90 mm, 5/5.5/5.5/6/7x100 mm, 8/10X150 mm)	37,80	46,12	33
4932 47 10 64	PACKOUT SLIM ORGANISER	75,20	91,74	250	4932 47 12 02	PINZA DI SERRAGGIO 3 MM per M18FDG	22,60	27,57	161
4932 47 10 65	PACKOUT SLIM ORGANISER COMPATTO	47,50	57,95	250	4932 47 12 50	PUNTA SDS-Plus MX4 5X165 MM conf. 10pz	68,70	83,81	6
4932 47 10 66	PACKOUT BORSA PORTAUTENSILI CHIUSA 38CM	116,20	141,76	255	4932 47 12 51	PUNTA SDS-Plus MX4 6X115 MM conf. 10pz	62,10	75,76	6
4932 47 10 67	PACKOUT BORSA PORTAUTENSILI CHIUSA 50CM	138,30	168,73	255	4932 47 12 52	PUNTA SDS-Plus MX4 6X265 MM conf. 10pz	108,80	132,74	6
4932 47 10 68	PACKOUT TROLLEY PIATTO PER TRASPORTO	179,70	219,23	252	4932 47 12 53	PUNTA SDS-Plus MX4 8X265 MM conf. 10pz	108,80	132,74	6
4932 47 10 86	Ganascia J18-V14	225,30	274,87	176	4932 47 12 54	PUNTA SDS-Plus MX4 10X265 MM conf. 10pz	113,70	138,71	6
4932 47 10 87	Ganascia J18-V16	225,30	274,87	176	4932 47 12 55	PUNTA SDS-Plus MX4 10X315 MM conf. 10pz	141,30	172,39	6
4932 47 10 89	PUNTA SW REDHEX HSS-G 3,3X66,5 MM (conf. 2pz)	2,80	3,42	54	4932 47 12 56	PUNTA SDS-Plus MX4 12X260 MM conf. 10pz	132,80	162,02	6
4932 47 10 90	PUNTA SW REDHEX HSS-G 10,2X120 MM (conf. 1pz)	7,00	8,54	54	4932 47 12 57	PUNTA SDS-Plus MX4 14X210 MM conf. 10pz	180,50	220,21	6
4932 47 10 91	PUNTA MULTIMATERIALE 3X90 MM	3,00	3,66	31	4932 47 12 58	PUNTA SDS-Plus MX4 16X260 MM conf. 10pz	251,10	306,34	6
4932 47 10 92	PUNTA MULTIMATERIALE 4X90 MM	3,30	4,03	31	4932 47 12 74	DISPOSITIVO DI AVVITATURA ANGOLARE	30,80	37,58	93
4932 47 10 93	PUNTA MULTIMATERIALE 5X100 MM	3,30	4,03	31	4932 47 12 90	LAMA CIRC. Diam./Foro mm 160/20 Z24	40,50	49,41	131
4932 47 10 94	PUNTA MULTIMATERIALE 5.5X100 MM	3,60	4,39	31	4932 47 12 91	LAMA CIRC. Diam./Foro mm 160/20 Z48	51,00	62,22	131
4932 47 10 95	PUNTA MULTIMATERIALE 6X100 MM	3,60	4,39	31	4932 47 12 92	LAMA CIRC. Diam./Foro mm 160/20 Z52	54,00	65,88	131
4932 47 10 96	PUNTA MULTIMATERIALE 6X150 MM	4,05	4,94	31	4932 47 12 93	LAMA CIRC. Diam./Foro mm 160/20 Z4	120,00	146,40	131
4932 47 10 98	PUNTA MULTIMATERIALE 6X200 MM	5,10	6,22	31	4932 47 12 94	LAMA CIRC. Diam./Foro mm 165/20 Z24	48,00	58,56	131
4932 47 10 99	PUNTA MULTIMATERIALE 6X400 MM	9,00	10,98	31	4932 47 12 95	LAMA CIRC. Diam./Foro mm 165/20 Z48	51,00	62,22	131
4932 47 11 00	PUNTA MULTIMATERIALE 6.5X150 MM	4,50	5,49	31	4932 47 12 96	LAMA CIRC. Diam./Foro mm 165/20 Z52 neg.	60,00	73,20	131
4932 47 11 01	PUNTA MULTIMATERIALE 6.5X200 MM	5,10	6,22	31	4932 47 12 97	LAMA CIRC. Diam./Foro mm 184/30 Z24	36,00	43,92	131
4932 47 11 02	PUNTA MULTIMATERIALE 6,5X400 MM	9,60	11,71	31	4932 47 12 98	LAMA CIRC. Diam./Foro mm 184/30 Z40	54,00	65,88	131
4932 47 11 03	PUNTA MULTIMATERIALE 7X100 MM	5,10	6,22	31					
4932 47 11 04	PUNTA MULTIMATERIALE 8X120 MM	5,40	6,59	31					
4932 47 11 05	PUNTA MULTIMATERIALE 8X260 MM	6,60	8,05	31					

Codice	Descrizione	Prezzo Listino IVA escl. (€)	Prezzo Listino IVA incl. (€)	Pag.	Codice	Descrizione	Prezzo Listino IVA escl. (€)	Prezzo Listino IVA incl. (€)	Pag.
4932 47 12 99	LAMA CIRC. Diam./Fore mm 184/30 Z54 neg.	63,00	76,86	131	4932 47 14 24	GUANTI ANTTITAGL.CAT.5 M/8-1pz	14,10	17,20	243
4932 47 13 00	LAMA CIRC. Diam./Fore mm 190/30 Z24	45,00	54,90	131	4932 47 14 25	GUANTI ANTTITAGL.CAT.5 L/9-1pz	14,10	17,20	243
4932 47 13 01	LAMA CIRC. Diam./Fore mm 190/30 Z36	49,50	60,39	131	4932 47 14 26	GUANTI ANTTITAGL.CAT.5 XL/10-1pz	14,10	17,20	243
4932 47 13 03	LAMA CIRC. Diam./Fore mm 190/30 Z54 neg.	75,00	91,50	131	4932 47 14 27	GUANTI ANTTITAGL.CAT.5 XXL/11-1pz	14,10	17,20	243
4932 47 13 04	LAMA CIRC. Diam./Fore mm 190/30 Z4	120,00	146,40	131	4932 47 14 28	TERMOFORMATO IN SPUGNA AD ALTA DENSITÀ	27,70	33,79	256
4932 47 13 05	LAMA CIRC. Diam./Fore mm 235/30 Z24	64,50	78,69	131	4932 47 14 29	LACCIO ANTIC. DOPPIO MOSCHETTONE 4,5KG	49,10	59,90	246
4932 47 13 06	LAMA CIRC. Diam./Fore mm 235/30 Z36	72,00	87,84	131	4932 47 14 30	CORDINO CON ANELLO A D CON LACCIO 2,25KG	16,40	20,01	247
4932 47 13 07	LAMA CIRC. Diam./Fore mm 235/30 Z48	81,00	98,82	131	4932 47 14 31	CORDINO CON ANELLO A D 2,25KG	21,80	26,60	247
4932 47 13 08	LAMA CIRC. Diam./Fore mm 235/30 Z60	95,00	115,90	131	4932 47 14 33	ANELLI DA 1-1/2 1KG	10,10	12,32	247
4932 47 13 09	LAMA CIRC. Diam./Fore mm 235/30 Z60 neg.	98,00	119,56	131	4932 47 14 34	ANELLI DA 2 1KG	11,00	13,42	247
4932 47 13 10	LAMA CIRC. Diam./Fore mm 140/20 Z18	31,50	38,43	131	4932 47 14 45	GIRAVITI 1000V SL0,5x3x100 - Serie Slim	10,90	13,30	218
4932 47 13 11	LAMA CIRC. Diam./Fore mm 165/15,87 Z24	30,00	36,60	131	4932 47 14 46	GIRAVITI 1000V SL0,8x4x100 - Serie Slim	10,90	13,30	218
4932 47 13 12	LAMA CIRC. Diam./Fore mm 165/15,87 Z40	36,00	43,92	131	4932 47 14 47	GIRAVITI 1000V SL1,0x5,5x125-Serie Slim	10,90	13,30	218
4932 47 13 14	LAMA CIRC. Diam./Fore mm 190/20 Z40 neg.	63,00	76,86	132	4932 47 14 48	GIRAVITI 1000V PH1x80 - Serie Slim	12,40	15,13	218
4932 47 13 15	LAMA CIRC. Diam./Fore mm 210/30 Z24 neg.	63,00	76,86	132	4932 47 14 49	GIRAVITI 1000V PH2x100 - Serie Slim	12,70	15,49	218
4932 47 13 16	LAMA CIRC. Diam./Fore mm 216/30 Z48 neg.	75,00	91,50	132	4932 47 14 50	GIRAVITI 1000V PZ1x80 - Serie Slim	12,40	15,13	218
4932 47 13 17	LAMA CIRC. Diam./Fore mm 210/30 Z60 neg.	81,00	98,82	132	4932 47 14 51	GIRAVITI 1000V PZ2x100 - Serie Slim	12,70	15,49	218
4932 47 13 18	LAMA CIRC. Diam./Fore mm 254/30 Z80 neg.	120,00	146,40	132	4932 47 14 52	SET GIRAVITI 1000V 5pz - Serie Slim	48,80	59,54	218
4932 47 13 19	LAMA CIRC. Diam./Fore mm 210/30 Z80 neg.	90,00	109,80	132	4932 47 14 53	SET GIRAVITI 1000V 7pz - Serie Slim	57,50	70,15	218
4932 47 13 20	LAMA CIRC. Diam./Fore mm 254/30 Z60 neg.	105,00	128,10	132	4932 47 14 58	COVER PER LAMA PER HD18 BS	99,90	121,88	166
4932 47 13 21	LAMA CIRC. Diam./Fore mm 305/30 Z60 neg.	162,00	197,64	132	4932 47 14 59	COVER PER LAMA PER M18 CBS125	99,90	121,88	166
4932 47 13 22	LAMA CIRC. Diam./Fore mm 305/30 Z100 neg.	198,00	241,56	132	4932 47 15 01	CHIAVE COMBI CRIC. 8mm - Serie Maxbite	15,50	18,91	227
4932 47 13 23	LAMA CIRC. Diam./Fore mm 305/30 Z96 neg.	207,00	252,54	132	4932 47 15 02	CHIAVE COMBI CRIC. 9mm - Serie Maxbite	16,25	19,83	227
4932 47 13 24	LAMA CIRC. Diam./Fore mm 210/30 Z16	51,00	62,22	132	4932 47 15 03	CHIAVE COMBI CRIC. 10mm - Serie Maxbite	16,75	20,44	227
4932 47 13 25	LAMA CIRC. Diam./Fore mm 210/30 Z48	75,00	91,50	132	4932 47 15 04	CHIAVE COMBI CRIC. 11mm - Serie Maxbite	17,25	21,05	227
4932 47 13 29	CATENA RICAMBIO DA MOTOSEGA 3/8 X 254 X 1,1	22,00	26,84	167	4932 47 15 05	CHIAVE COMBI CRIC. 12mm - Serie Maxbite	17,75	21,66	227
4932 47 13 30	LAMA DI RICAMBIO 20	15,00	18,30	168	4932 47 15 06	CHIAVE COMBI CRIC. 13mm - Serie Maxbite	19,25	23,49	227
4932 47 13 33	DISCO DIAM DHMM 76 MM per M12FCOT	24,80	30,26	138	4932 47 15 07	CHIAVE COMBI CRIC. 14mm - Serie Maxbite	20,00	24,40	227
4932 47 13 43	GUANTI INVER. ANTTITAGL.CAT.1 M/8-1pz	7,80	9,52	243	4932 47 15 08	CHIAVE COMBI CRIC. 15mm - Serie Maxbite	21,00	25,62	227
4932 47 13 44	GUANTI INVER. ANTTITAGL.CAT.1 L/9-1pz	7,80	9,52	243	4932 47 15 09	CHIAVE COMBI CRIC. 16mm - Serie Maxbite	23,00	28,06	227
4932 47 13 45	GUANTI INVER. ANTTITAGL.CAT.1 XL/10-1pz	7,80	9,52	243	4932 47 15 10	CHIAVE COMBI CRIC. 17mm - Serie Maxbite	23,50	28,67	227
4932 47 13 46	GUANTI INVER. ANTTITAGL.CAT.1 XXL/11-1pz	7,80	9,52	243	4932 47 15 11	CHIAVE COMBI CRIC. 18mm - Serie Maxbite	24,75	30,20	227
4932 47 13 47	GUANTI INVER. ANTTITAGL.CAT.3 M/8-1pz	11,30	13,79	243	4932 47 15 12	CHIAVE COMBI CRIC. 19mm - Serie Maxbite	27,00	32,94	227
4932 47 13 48	GUANTI INVER. ANTTITAGL.CAT.3 L/9-1pz	11,30	13,79	243	4932 47 15 13	CHIAVE COMBI CRIC. 20mm - Serie Maxbite	30,50	37,21	227
4932 47 13 49	GUANTI INVER. ANTTITAGL.CAT.3 XL/10-1pz	11,30	13,79	243	4932 47 15 14	CHIAVE COMBI CRIC. 21mm - Serie Maxbite	32,25	39,35	227
4932 47 13 50	GUANTI INVER. ANTTITAGL.CAT.3 XXL/11-1pz	11,30	13,79	243	4932 47 15 15	CHIAVE COMBI CRIC. 22mm - Serie Maxbite	34,75	42,40	227
4932 47 13 51	LACCIO ANTIC. 4,5KG	35,50	43,31	246	4932 47 15 16	CHIAVE COMBINATA 8mm - Serie Maxbite	11,00	13,42	226
4932 47 13 52	LACCIO ANTIC. 6,8KG	38,20	46,60	246	4932 47 15 17	CHIAVE COMBINATA 9mm - Serie Maxbite	11,25	13,73	226
4932 47 13 53	LACCIO ANTIC. 15KG	43,70	53,31	246	4932 47 15 18	CHIAVE COMBINATA 10mm - Serie Maxbite	11,50	14,03	226
4932 47 13 55	LIVELLA TELESCOPICA 200 - 365cm	425,00	518,50	193	4932 47 15 19	CHIAVE COMBINATA 11mm - Serie Maxbite	11,75	14,34	226
4932 47 13 56	COLTELLINO COMPATTO LAM INTERCAMBIABILE	17,50	21,35	203	4932 47 15 20	CHIAVE COMBINATA 12mm - Serie Maxbite	12,00	14,64	226
4932 47 13 57	COLTELLINO	24,40	29,77	203	4932 47 15 21	CHIAVE COMBINATA 13mm - Serie Maxbite	12,25	14,95	226
4932 47 13 58	COLTELLINO CON VANO PORTALAME III GEN.	26,80	32,70	203	4932 47 15 22	CHIAVE COMBINATA 14mm - Serie Maxbite	13,00	15,86	226
4932 47 13 59	COLTELLINO LAMA SCORREVOLE	18,40	22,45	205	4932 47 15 23	CHIAVE COMBINATA 15mm - Serie Maxbite	14,00	17,08	226
4932 47 13 60	COLTELLINO A LAMA RETRATTILE	19,60	23,91	205	4932 47 15 24	CHIAVE COMBINATA 16mm - Serie Maxbite	15,00	18,30	226
4932 47 13 61	COLTELLINO A LAMA FISSA	13,00	15,86	205	4932 47 15 25	CHIAVE COMBINATA 17mm - Serie Maxbite	15,50	18,91	226
4932 47 13 72	MATRICE PER TAGLIABARRE FILETTATE M18BLTRC	217,80	265,72	173	4932 47 15 26	CHIAVE COMBINATA 18mm - Serie Maxbite	16,50	20,13	226
4932 47 13 78	LAMA CIRC. Diam./Fore mm 184/15,87/5/8 Z24	30,00	36,60	131	4932 47 15 27	CHIAVE COMBINATA 19mm - Serie Maxbite	17,00	20,74	226
4932 47 13 79	LAMA CIRC. Diam./Fore mm 184/15,87/5/8 Z40	40,00	48,80	131	4932 47 15 28	CHIAVE COMBINATA 20mm - Serie Maxbite	19,50	23,79	226
4932 47 13 80	LAMA CIRC. Diam./Fore mm 190/30 Z48	60,00	73,20	131	4932 47 15 29	CHIAVE COMBINATA 21mm - Serie Maxbite	20,50	25,01	226
4932 47 13 85	CATENA RICAMBIO M18FCHSC - 12"/304,8mm	30,80	37,58	167	4932 47 15 30	CHIAVE COMBINATA 22mm - Serie Maxbite	21,00	25,62	226
4932 47 13 86	MOLE DA TAGLIO SCS41D 150x1,5mm - PRO+	2,80	3,42	144	4932 47 15 34	PENNARELLO INDEL. PUNTA LARGA L-NERO 3 PZ	8,10	9,88	201
4932 47 13 87	MOLE DA SBAVO SG27 150x7mm - PRO+	3,80	4,64	145	4932 47 15 35	PENNARELLO INDEL. PUNTA LARGA L-NERO	3,70	4,51	201
4932 47 14 01	SEGHE A TAZZA_V2	974,40	1188,77	292	4932 47 15 36	PENNARELLO INDEL. PUNTA LARGA L-ROSSO	3,70	4,51	201
4932 47 14 16	GUANTI ANTTITAGL.CAT.1 M/8-1pz	5,30	6,47	243	4932 47 15 37	PENNARELLO INDEL. PUNTA LARGA L-BLU	3,70	4,51	201
4932 47 14 17	GUANTI ANTTITAGL.CAT.1 L/9-1pz	5,30	6,47	243	4932 47 15 38	PENNARELLO INDEL.PUNTA LARGA XL-NERO 1 PZ	5,50	6,71	201
4932 47 14 18	GUANTI ANTTITAGL.CAT.1 XL/10-1pz	5,30	6,47	243	4932 47 15 39	PENNARELLO INDEL. PUNTA LARGA XL-NERO	5,20	6,34	201
4932 47 14 19	GUANTI ANTTITAGL.CAT.1 XXL/11-1pz	5,30	6,47	243	4932 47 15 60	PENNARELLO INDEL. PUNTA LARGA XL-ROSSO	5,20	6,34	201
4932 47 14 20	GUANTI ANTTITAGL.CAT.3 M/8-1pz	8,70	10,61	243	4932 47 15 61	PENNARELLO INDEL. PUNTA LARGA XL-BLU	5,20	6,34	201
4932 47 14 21	GUANTI ANTTITAGL.CAT.3 L/9-1pz	8,70	10,61	243	4932 47 15 64	BIT PH1 50 MM (conf. 1pz)	2,80	3,42	86
4932 47 14 22	GUANTI ANTTITAGL.CAT.3 XL/10-1pz	8,70	10,61	243	4932 47 15 65	BIT PH2 150 MM (conf. 1pz)	4,50	5,49	86
4932 47 14 23	GUANTI ANTTITAGL.CAT.3 XXL/11-1pz	8,70	10,61	243	4932 47 15 66	BIT PZ1 50 MM (conf. 1pz)	2,80	3,42	86

Codice	Descrizione	Prezzo Listino IVA escl. (€)	Prezzo Listino IVA incl. (€)	Pag.	Codice	Descrizione	Prezzo Listino IVA escl. (€)	Prezzo Listino IVA incl. (€)	Pag.
4932 47 15 67	BIT TX7 25 MM (conf. 2pz)	1,80	2,20	87	4932 47 16 50	BUSSOLA A MACCHINA DA 3/4 33 mm	48,70	59,41	101
4932 47 15 68	BIT TX8 25 MM (conf. 2pz)	1,80	2,20	87	4932 47 16 51	BUSSOLA A MACCHINA DA 3/4 36 mm	52,60	64,17	101
4932 47 15 69	BIT TX9 25 MM (conf. 2pz)	1,80	2,20	87	4932 47 16 52	BUSSOLA A MACCHINA DA 3/4 41 mm	57,40	70,03	101
4932 47 15 70	BIT TX10 50 MM (conf. 1pz)	2,80	3,42	87	4932 47 16 53	BUSSOLA A MACCHINA DA 3/4 46 mm	67,70	82,59	101
4932 47 15 71	BIT TX15 90 MM (conf. 1pz)	3,10	3,78	87	4932 47 16 54	BUSSOLA A MACCHINA DA 3/4 50 mm	88,50	107,97	101
4932 47 15 72	BIT TX15 150 MM (conf. 1pz)	4,50	5,49	87	4932 47 16 55	PROLUNGA ATTACCO 3/4 LUNGH. 150 mm	56,40	68,81	101
4932 47 15 73	BIT TX20 150 MM (conf. 1pz)	4,50	5,49	87	4932 47 16 56	PROLUNGA ATTACCO 3/4 LUNGH. 250 mm	80,50	98,21	101
4932 47 15 74	BIT TX30 50 mm (conf. 10pz)	11,00	13,42	87	4932 47 16 57	ADATTATORE 3/4 F A 1/2 M	29,00	35,38	101
4932 47 15 75	BIT TX30 90 MM (conf. 1pz)	3,10	3,78	87	4932 47 16 58	ADATTATORE 3/4 F A 1 M	35,90	43,80	101
4932 47 15 77	BIT TXB07 25 MM (conf. 2pz)	1,80	2,20	88	4932 47 16 59	O-RING PER BUSSOLE 3/4 Ø 17-49 mm	4,60	5,61	101
4932 47 15 78	BIT TXB08 25 MM (conf. 2pz)	1,80	2,20	88	4932 47 16 60	O-RING PER BUSSOLE 3/4 Ø 50-70 mm	4,60	5,61	101
4932 47 15 79	BIT TXB09 25 MM (conf. 2pz)	1,80	2,20	88	4932 47 16 61	PIN DI SICUREZZA BUSSOLE 3/4 Ø 17-49 mm	3,40	4,15	101
4932 47 15 80	BIT TXB010 25 MM (conf. 2pz)	1,80	2,20	88	4932 47 16 62	PIN DI SICUREZZA BUSSOLE 3/4 Ø 50-70 mm	4,90	5,98	101
4932 47 15 81	BIT TXB015 25 MM (conf. 2pz)	2,10	2,56	88	4932 47 16 63	BUSSOLA A MACCHINA DA 1 27 mm	42,30	51,61	102
4932 47 15 82	BIT TXB020 25 MM (conf. 2pz)	2,10	2,56	88	4932 47 16 64	BUSSOLA A MACCHINA DA 1 30 mm	43,60	53,19	102
4932 47 15 83	BIT TXB025 25 MM (conf. 2pz)	2,10	2,56	88	4932 47 16 65	BUSSOLA A MACCHINA DA 1 32 mm	44,90	54,78	102
4932 47 15 84	BIT TXB030 25 MM (conf. 2pz)	2,10	2,56	88	4932 47 16 66	BUSSOLA A MACCHINA DA 1 33 mm	46,10	56,24	102
4932 47 15 85	BIT TXB040 25 MM (conf. 2pz)	2,10	2,56	88	4932 47 16 67	BUSSOLA A MACCHINA DA 1 36 mm	48,70	59,41	102
4932 47 15 86	SET 32pz AVV. SHOCKWAVE - TORX	25,00	30,50	89	4932 47 16 68	BUSSOLA A MACCHINA DA 1 41 mm	64,10	78,20	102
4932 47 15 87	SET 70pz AVV. SHOCKWAVE	87,00	106,14	90	4932 47 16 69	BUSSOLA A MACCHINA DA 1 46 mm	69,20	84,42	102
4932 47 15 88	SET 75pz AVV. SHOCKWAVE - TORX	93,00	113,46	90	4932 47 16 70	BUSSOLA A MACCHINA DA 1 50 mm	76,90	93,82	102
4932 47 15 97	CONTROLLER M18	41,00	50,02	182	4932 47 16 71	BUSSOLA A MACCHINA DA 1 55 mm	93,60	114,19	102
4932 47 15 98	GIRAVITI MULT.V1 - PH/PZ	29,60	36,11	217	4932 47 16 72	BUSSOLA A MACCHINA DA 1 60 mm	128,10	156,28	102
4932 47 15 99	GIRAVITI MULT.V2 - HEX	29,60	36,11	217	4932 47 16 73	BUSSOLA A MACCHINA DA 1 65 mm	140,90	171,90	102
4932 47 16 05	CARICATORE SUPPLEMENTARE M18 FNN	122,50	149,45	103	4932 47 16 74	BUSSOLA A MACCHINA DA 1 70 mm	161,40	196,91	102
4932 47 16 06	GUANTI INVER. ANTITAGL.CAT.1 M/8-12pz	91,50	111,63	243	4932 47 16 75	PROLUNGA ATTACCO 1 LUNGH. 175 mm	92,30	112,61	102
4932 47 16 07	GUANTI INVER. ANTITAGL.CAT.1 L/9-12pz	91,50	111,63	243	4932 47 16 76	PROLUNGA ATTACCO 1 LUNGH. 300 mm	153,80	187,64	102
4932 47 16 08	GUANTI INVER. ANTITAGL.CAT.1 XL/10-12pz	91,50	111,63	243	4932 47 16 77	ADATTATORE 1 FA 3/4 M	52,60	64,17	102
4932 47 16 09	GUANTI INVER. ANTITAGL.CAT.1XXL/11-12pz	91,50	111,63	243	4932 47 16 78	O-RING PER BUSSOLE 1 Ø 22-70 mm	3,40	4,15	102
4932 47 16 10	GUANTI INVER. ANTITAGL.CAT.3 M/8-12pz	133,50	162,87	243	4932 47 16 79	PIN DI SICUREZZA BUSSOLE 1 Ø 22-70 mm	2,90	3,54	102
4932 47 16 11	GUANTI INVER. ANTITAGL.CAT.3 L/9-12pz	133,50	162,87	243	4932 47 16 93	LAMA SD Lungh. mm/Passo 275/6 2pz	38,30	46,73	116
4932 47 16 12	GUANTI INVER. ANTITAGL.CAT.3 XL/10-12pz	133,50	162,87	243	4932 47 16 94	ALBERO SDS-PLUS Ø 14-30 mm	22,80	27,82	70
4932 47 16 13	GUANTI INVER. ANTITAGL.CAT.3 XXL/11-12pz	133,50	162,87	243	4932 47 16 95	ALBERO SDS-PLUS Ø 32-152 mm	25,40	30,99	70
4932 47 16 14	GUANTI ANTITAGL.CAT.1 M/8-12pz	61,50	75,03	243	4932 47 17 01	CAVO AD ANIMA INTERNA 16MM x 7.6M per MX FUEL	390,00	475,80	178/179
4932 47 16 15	GUANTI ANTITAGL.CAT.1 L/9-12pz	61,50	75,03	243	4932 47 17 02	CAVO AD ANIMA INTERNA 16MM x 15.2M per MX FUEL	602,50	735,05	178/179
4932 47 16 16	GUANTI ANTITAGL.CAT.1 XL/10-12pz	61,50	75,03	243	4932 47 17 03	CAVO AD ANIMA INTERNA 20MM x 7.6M per MX FUEL	425,00	518,50	178/179
4932 47 16 17	GUANTI ANTITAGL.CAT.1 XXL/11-12pz	61,50	75,03	243	4932 47 17 04	CAVO AD ANIMA INTERNA 20MM x 15.2M per MX FUEL	637,50	777,75	178/179
4932 47 16 18	GUANTI ANTITAGL.CAT.3 M/8-12pz	100,70	122,85	243	4932 47 17 07	CAVO DA ANCORAGGIO 16 MM per MX FUEL	125,00	152,50	178/179
4932 47 16 19	GUANTI ANTITAGL.CAT.3 L/9-12pz	100,70	122,85	243	4932 47 17 08	CAVO GUIDA FRAZIONABILE 16MM x 600MM per MX FUEL	105,00	128,10	178/179
4932 47 16 20	GUANTI ANTITAGL.CAT.3 XL/10-12pz	100,70	122,85	243	4932 47 17 09	CAVO GUIDA FRAZIONABILE 20MM x 600MM per MX FUEL	135,00	164,70	178/179
4932 47 16 21	GUANTI ANTITAGL.CAT.3 XXL/11-12pz	100,70	122,85	243	4932 47 17 10	CAVO FRAZIONABILE 32MM x 4.5M	34,40	41,97	178/179
4932 47 16 22	GUANTI ANTITAGL.CAT.5 M/8-12pz	163,80	199,84	243	4932 47 17 11	CAVO FRAZIONABILE RINFORZATO 32MM x 4.5M	37,10	45,26	178/179
4932 47 16 23	GUANTI ANTITAGL.CAT.5 L/9-12pz	163,80	199,84	243	4932 47 17 12	CAVO FRAZIONABILE 22MM x 4.5M	25,00	30,50	178/179
4932 47 16 24	GUANTI ANTITAGL.CAT.5 XL/10-12pz	163,80	199,84	243	4932 47 17 13	CAVO FRAZIONABILE KIT 7 pz 22MM x 4.5M	201,60	245,95	178/179
4932 47 16 25	GUANTI ANTITAGL.CAT.5 XXL/11-12pz	163,80	199,84	243	4932 47 17 17	PERNO CHIAVE PER TUTTI I CAVI	7,50	9,15	178/179
4932 47 16 26	FLESSOMETRO STUD 5 m (metric)	34,80	42,46	186	4932 47 17 18	VALIGETTA PER TESTE STASATRICE	7,60	9,27	178/179
4932 47 16 27	FLESSOMETRO STUD 8 m (metric)	40,20	49,04	186	4932 47 17 19	CONTENTITORE CAVI PER M18 FSSM	20,90	25,50	178/179
4932 47 16 28	FLESSOMETRO STUD 5m/16ft (metric/imp.)	34,80	42,46	186	4932 47 17 20	TUBO GUIDA PER INSERIMENTO CAVI SEZIONALI PER M18 FSSM	12,50	15,25	178/179
4932 47 16 29	FLESSOMETRO STUD 8m/26ft (metric/imp.)	40,20	49,04	186	4932 47 17 22	PACKOUT BORSA TERMICA RIGIDA	180,70	220,45	251
4932 47 16 34	TRACCIATORE 30 M	36,10	44,04	200	4932 47 17 23	PACKOUT CONTENITORE RIGIDO	136,90	167,02	251
4932 47 16 35	TRACCIATORE 45 M	46,40	56,61	200	4932 47 17 24	PACKOUT CONTAINER	87,80	107,12	253
4932 47 16 36	CORDINO DI RICAMBIO TRACCIATORE 30 M	11,60	14,15	200	4932 47 17 25	PINZA AUTOB. G.CUR.10"/254mm	21,50	26,23	224
4932 47 16 37	CORDINO DI RICAMBIO TRACCIATORE 45 M	15,50	18,91	200	4932 47 17 26	PINZA AUTOB. G.DIRT.10"/254mm	24,30	29,65	224
4932 47 16 38	PACKOUT PIASTRA DI STOCCAGGIO	55,30	67,47	253	4932 47 17 27	PINZA AUTOB. G.MOB.11"/279mm	29,60	36,11	225
4932 47 16 42	BUSSOLA A MACCHINA DA 3/4 19 mm	38,40	46,85	101	4932 47 17 28	PINZA AUTOB. G.FIS.11"/279mm	29,60	36,11	225
4932 47 16 43	BUSSOLA A MACCHINA DA 3/4 19 mm	44,90	54,78	101	4932 47 17 29	PINZA AUT. GANASCE SAGOMATE 250 mm	21,60	26,35	224
4932 47 16 44	BUSSOLA A MACCHINA DA 3/4 21 mm	46,10	56,24	101	4932 47 17 30	PINZA AUT. GANASCE SAGOMATE 170 mm	20,10	24,52	224
4932 47 16 45	BUSSOLA A MACCHINA DA 3/4 22 mm	45,50	55,51	101	4932 47 17 31	PINZA AUTOBLOCCANTE BECCHI LUNGHI 150 mm	18,20	22,20	224
4932 47 16 46	BUSSOLA A MACCHINA DA 3/4 24 mm	46,10	56,24	101	4932 47 17 32	PINZA AUT. GANASCE CONCAVE 170 mm	18,50	22,57	224
4932 47 16 47	BUSSOLA A MACCHINA DA 3/4 27 mm	47,50	57,95	101	4932 47 17 33	PINZA AUTOBLOCCANTE BECCHI LUNGHI 230 mm	20,80	25,38	224
4932 47 16 48	BUSSOLA A MACCHINA DA 3/4 30 mm	47,50	57,95	101	4932 47 17 34	PINZA AUT. GANASCE PIATTE	27,70	33,79	225
4932 47 16 49	BUSSOLA A MACCHINA DA 3/4 32 mm	48,70	59,41	101	4932 47 17 37	BUSSOLA A MACCHINA DA 1/2 15 mm - LUNGA	15,70	19,15	99

Codice	Descrizione	Prezzo Listino IVA escl. (€)	Prezzo Listino IVA incl. (€)	Pag.	Codice	Descrizione	Prezzo Listino IVA escl. (€)	Prezzo Listino IVA incl. (€)	Pag.
4932 47 17 38	BUSSOLA A MACCHINA DA 1/2 18 mm - LUNGA	15,70	19,15	99	4932 47 18 57	PUNTA VETRO e PIASTRELLE 7x60 MM	6,60	8,05	33
4932 47 17 39	BARRA PUNTE METALLOHSS-G TIN REDHEX	492,80	601,22	279	4932 47 18 58	PUNTA VETRO e PIASTRELLE 14x95 MM	11,70	14,27	33
4932 47 17 58	PUNTA DIAMANTATA ATTACCO M14 - 5MM	25,00	30,50	75	4932 47 18 59	PUNTA VETRO e PIASTRELLE 16x100 MM	14,70	17,93	33
4932 47 17 59	PUNTA DIAMANTATA ATTACCO M14 - 6MM	27,50	33,55	75	4932 47 18 63	PUNTA DIAMANTATA ATTACCO M14 - SET 4 PZ	110,00	134,20	75
4932 47 17 60	PUNTA DIAMANTATA ATTACCO M14 - 8MM	30,00	36,60	75	4932 47 18 64	SET 28 CRICCHETTO E BUSSOLE 1/2" - Metrico	200,00	244,00	230
4932 47 17 61	PUNTA DIAMANTATA ATTACCO M14 - 10MM	31,30	38,19	75	4932 47 18 65	CRICCHETTO 1/2"	60,00	73,20	230
4932 47 17 62	PUNTA DIAMANTATA ATTACCO M14 - 12MM	33,80	41,24	75	4932 47 18 66	QUADRO MASCHIO SNODATO 1/2" - 380 mm	42,50	51,85	231
4932 47 17 63	PUNTA DIAMANTATA ATTACCO M14 - 14MM	35,00	42,70	75	4932 47 18 67	QUADRO MASCHIO SNODATO 1/2" - 610 mm	52,50	64,05	231
4932 47 17 64	PUNTA DIAMANTATA ATTACCO M14 - 16MM	37,50	45,75	75	4932 47 18 68	GIRAVITE MULTIFUNZIONE CORTO 8 IN 1	17,50	21,35	217
4932 47 17 66	PUNTA DIAMANTATA ATTACCO M14 - 22MM	33,00	40,26	75	4932 47 18 69	SERIE GIRAVITI PRECISIONE - 6 PZ	32,50	39,65	216
4932 47 17 68	PUNTA DIAMANTATA ATTACCO M14 - 30MM	40,00	48,80	75	4932 47 18 70	SERIE GIRAVITI PRECISIONE TORX - 6 PZ	32,50	39,65	216
4932 47 17 71	SET PUNTE DIAMANTATE 3PZ - 6/8/10mm	49,80	60,76	76	4932 47 18 71	GIRAVITE A BATTERE PER VITI A TESTA A TAGLIO	20,00	24,40	216
4932 47 17 73	GIRAVITE TAGLIO 0,4x2x65	3,60	4,39	215	4932 47 18 72	SERIE GIRAVITI A BATTERE - 2 PZ	12,50	15,25	216
4932 47 17 74	GIRAVITE TAGLIO 0,4x2,5x75	4,00	4,88	215	4932 47 18 81	OCCHIALE DI SICUREZZA - Lenti traspar.	11,50	14,03	237
4932 47 17 75	GIRAVITE TAGLIO 0,5x3x75	4,50	5,49	215	4932 47 18 82	OCCHIALE DI SICUREZZA - Lenti scure	11,50	14,03	237
4932 47 17 76	GIRAVITE TAGLIO 0,5x3x150	5,30	6,47	215	4932 47 18 83	OCCHIALE DI SICUREZZA PERFORMANCE - Lenti traspar.	22,50	27,45	236
4932 47 17 77	GIRAVITE TAGLIO 0,6x3,5x100	4,90	5,98	215	4932 47 18 84	OCCHIALE DI SICUREZZA PERFORMANCE - Lenti scure	22,50	27,45	236
4932 47 17 78	GIRAVITE TAGLIO 0,8x4x100	5,10	6,22	215	4932 47 18 85	OCCHIALE DI SICUREZZA HPERFORMANCE - Lenti traspar.	30,00	36,60	236
4932 47 17 79	GIRAVITE TAGLIO 1,0x5,5x125	6,50	7,93	215	4932 47 18 86	OCCHIALE DI SICUREZZA HPERFORMANCE - Lenti scure polarizzate	66,50	81,13	236
4932 47 17 80	GIRAVITE TAGLIO 1,2x6,5x45	4,80	5,86	215	4932 47 18 89	GILET ALTA VISIBILITA' GIALLO S/M	22,50	27,45	239
4932 47 17 81	GIRAVITE TAGLIO 1,2x6,5x125	7,30	8,91	215	4932 47 18 90	GILET ALTA VISIBILITA' GIALLO L/XL	22,50	27,45	239
4932 47 17 82	GIRAVITE TAGLIO 1,2x8x150	8,00	9,76	215	4932 47 18 91	GILET ALTA VISIBILITA' GIALLO 2XL/3XL	22,50	27,45	239
4932 47 17 83	GIRAVITE TAGLIO 1,6x8x175	8,60	10,49	215	4932 47 18 92	GILET ALTA VISIBILITA' ARANCIONE S/M	22,50	27,45	239
4932 47 17 84	GIRAVITE TAGLIO 1,6x10x200	9,50	11,59	215	4932 47 18 93	GILET ALTA VISIBILITA' ARANCIONE L/XL	22,50	27,45	239
4932 47 17 85	GIRAVITE PH0x75	5,00	6,10	215	4932 47 18 94	GILET ALTA VISIBILITA' ARANCIONE 2XL/3XL	22,50	27,45	239
4932 47 17 86	GIRAVITE PH1x100	6,00	7,32	215	4932 47 18 95	GILET PREMIUM ALTA VISIBILITA' GIALLO S/M	32,50	39,65	238
4932 47 17 87	GIRAVITE PH2x45	5,00	6,10	215	4932 47 18 96	GILET PREMIUM ALTA VISIBILITA' GIALLO L/XL	32,50	39,65	238
4932 47 17 88	GIRAVITE PH2x125	6,50	7,93	215	4932 47 18 97	GILET PREMIUM ALTA VISIBILITA' GIALLO 2XL/3XL	32,50	39,65	238
4932 47 17 89	GIRAVITE PH3x150	7,30	8,91	215	4932 47 18 98	GILET PREMIUM ALTA VISIBILITA' ARANCIONE S/M	32,50	39,65	238
4932 47 17 90	GIRAVITE PZ0x75	5,00	6,10	215	4932 47 18 99	GILET PREMIUM ALTA VISIBILITA' ARANCIONE L/XL	32,50	39,65	238
4932 47 17 91	GIRAVITE PZ1x100	6,00	7,32	215	4932 47 19 00	GILET PREMIUM ALTA VISIBILITA' ARANCIONE 2XL/3XL	32,50	39,65	238
4932 47 17 92	GIRAVITE PZ2x45	5,00	6,10	215	4932 47 19 06	MASCHERINA MONOUSO FFP3 CON VALVOLA	65,00	79,30	
4932 47 17 93	GIRAVITE PZ2x125	6,50	7,93	215	4932 47 19 08	GUANTI DA LAVORO IMPACT - M/8	45,00	54,90	244
4932 47 17 94	GIRAVITE PZ3x150	7,30	8,91	215	4932 47 19 09	GUANTI DA LAVORO IMPACT - L/9	45,00	54,90	244
4932 47 17 95	GIRAVITE T6x65	5,00	6,10	215	4932 47 19 10	GUANTI DA LAVORO IMPACT - XL/10	45,00	54,90	244
4932 47 17 96	GIRAVITE T7x65	5,10	6,22	215	4932 47 19 11	GUANTI DA LAVORO IMPACT - XXL/11	45,00	54,90	244
4932 47 17 97	GIRAVITE T8x65	5,20	6,34	215	4932 47 19 12	GUANTI DA LAVORO PELLE/MAT. SINTETICO - M/8	41,50	50,63	244
4932 47 17 98	GIRAVITE T9x75	5,40	6,59	215	4932 47 19 13	GUANTI DA LAVORO PELLE/MAT. SINTETICO - L/9	41,50	50,63	244
4932 47 17 99	GIRAVITE T10x75	5,60	6,83	215	4932 47 19 14	GUANTI DA LAVORO PELLE/MAT. SINTETICO - XL/10	41,50	50,63	244
4932 47 18 00	GIRAVITE T15x75	5,60	6,83	215	4932 47 19 15	GUANTI DA LAVORO PELLE/MAT. SINTETICO - XXL/11	41,50	50,63	244
4932 47 18 01	GIRAVITE T20x100	6,30	7,69	215	4932 47 19 27	TERMOFORMATO IN SPUGNA AD ALTA DENSITA' PER TROLLEY	68,40	83,45	256
4932 47 18 02	GIRAVITE T25x100	6,30	7,69	215	4932 47 19 28	BIT PZ2 150 MM (conf. 1pz)	4,50	5,49	86
4932 47 18 03	GIRAVITE T30x125	6,80	8,30	215	4932 47 19 29	BIT PZ3 150 MM (conf. 1pz)	4,50	5,49	86
4932 47 18 04	GIRAVITE T40x125	7,00	8,54	215	4932 47 19 31	LAMA CIRC. Diam./Foro mm 165/20 Z24	36,00	43,92	131
4932 47 18 06	SERIE GIRAVITI SET 1 - 6 PZ	25,00	30,50	216	4932 47 19 32	LAMA CIRC. Diam./Foro mm 165/20 Z40	43,50	53,07	131
4932 47 18 07	SERIE GIRAVITI SET 2 - 6 PZ	25,00	30,50	216	4932 47 19 46	BASE DECENTRATA PER FRESARE VICINO AD OSTACOLI	175,00	213,50	167
4932 47 18 08	SERIE GIRAVITI SET 3 - 10 PZ	41,25	50,33	216	4932 47 19 55	PUNTA VETRO e PIASTRELLE 3x50 MM	4,50	5,49	33
4932 47 18 09	SERIE GIRAVITI SET TORX - 6 PZ	27,50	33,55	216	4932 47 19 56	PUNTA VETRO e PIASTRELLE 4x50 MM	4,80	5,86	33
4932 47 18 10	SERIE GIRAVITI CORTI - 2 PZ	8,00	9,76	216	4932 47 19 57	PUNTA VETRO e PIASTRELLE 5x50 MM	5,10	6,22	33
4932 47 18 15	FLESSOMETRO WIDE BLADE 5 m (metric)	32,90	40,14	187	4932 47 19 58	PUNTA VETRO e PIASTRELLE 6x60 MM	5,25	6,41	33
4932 47 18 16	FLESSOMETRO WIDE BLADE 8 m (metric)	37,90	46,24	187	4932 47 19 59	PUNTA VETRO e PIASTRELLE 8x60 MM	7,20	8,78	33
4932 47 18 17	FLESSOMETRO WIDE BLADE 5 m/16ft (metric/imp.)	32,90	40,14	187	4932 47 19 60	PUNTA VETRO e PIASTRELLE 10x95 MM	7,80	9,52	33
4932 47 18 18	FLESSOMETRO WIDE BLADE 8 m/26ft (metric/imp.)	37,90	46,24	187	4932 47 19 61	PUNTA VETRO e PIASTRELLE 12x95 MM	8,70	10,61	33
4932 47 18 22	PORTA BIT MAGN.HEX 1/4" 152 MM	14,50	17,69	91	4932 47 19 85	DISCO DIAM SPEEDCROSS HUDD 350	275,00	335,50	137
4932 47 18 23	PORTA BIT MAGN.HEX 1/4" 305 MM	18,70	22,81	91	4932 47 19 86	DISCO DIAM DUH 350	125,00	152,50	139
4932 47 18 24	PORTABIT MAGNETICO SGANCIO RAPIDO 152 mm	18,80	22,94	92	4932 47 19 87	DISCO DIAM SPEEDCROSS AUDD 350	150,00	183,00	138
4932 47 18 25	PORTABIT MAGNETICO SGANCIO RAPIDO 305 mm	24,20	29,52	92	4932 47 19 88	DISCO DIAM. DH 350 - PER FERRO - STEELHEAD	247,50	301,95	138
4932 47 18 26	ADAT.HEX 1/4"A 1/4" 50MM 1PZ	12,30	15,01	92	4932 47 19 89	MOLE DA TAGLIO SCS41D 340x4mm - PRO+	20,00	24,40	144
4932 47 18 27	ADAT.HEX 1/4"A 1/2" 50MM 1PZ	16,00	19,52	92	4932 47 19 90	SISTEMA ASPIRAZIONE CORONE A SECCO	112,50	137,25	153
4932 47 18 28	ADAT.1/2"A 1/4" 50MM 1PZ XBIT	22,20	27,08	100	4932 47 19 90	SISTEMA ASPIRAZIONE CORONE A SECCO	112,50	137,25	183
4932 47 18 55	PUNTA VETRO e PIASTRELLE 5.5X50 MM	5,10	6,22	33	4932 47 19 91	SIST. RACCOGLI POLV. UNIV.SCALPELLI -1pz	64,10	78,20	154
4932 47 18 56	PUNTA VETRO e PIASTRELLE 6.5X60 MM	5,25	6,41	33					

Codice	Descrizione	Prezzo Listino IVA escl. (€)	Prezzo Listino IVA incl. (€)	Pag.	Codice	Descrizione	Prezzo Listino IVA escl. (€)	Prezzo Listino IVA incl. (€)	Pag.
4932 47 19 93	ALIMENTATORE AUTOMATICO PER STURATUBI per M18FFSDC	495,00	603,90	178/179	4932 47 21 69	CORONA DIAM. UMIDO 16mm MXFDCC	95,00	115,90	77
4932 47 19 94	TUBO GUIDA per M18FFSDC	80,00	97,60	178/179	4932 47 21 70	CORONA DIAM. UMIDO 18mm MXFDCC	99,30	121,15	77
4932 47 19 97	SET MATRICI - RAME DIN 46235 (DIN 46267)	1999,50	2439,39	172	4932 47 21 71	CORONA DIAM. UMIDO 20mm MXFDCC	104,80	127,86	77
4932 47 19 98	SET MATRICI - ALLUMINIO (DIN 46329, 46267 Part 1 und 2, DIN EN 50182)	1726,60	2106,45	172	4932 47 21 72	CORONA DIAM. UMIDO 22mm MXFDCC	107,00	130,54	77
4932 47 19 99	SET MATRICI SERIE R PER CAPICORDA TUBOLARI STANDARD E SERIE R o EU	1999,50	2439,39	172	4932 47 21 73	CORONA DIAM. UMIDO 24mm MXFDCC	112,50	137,25	77
4932 47 20 00	SET MATRICI - RAME DIN 46235 (DIN 46267)	2272,40	2772,33	172	4932 47 21 74	CORONA DIAM. UMIDO 25mm MXFDCC	116,90	142,62	77
4932 47 20 01	SET MATRICI - ALLUMINIO (DIN 46329, 46267 Part 1 und 2, DIN EN 50182)	1908,60	2328,49	172	4932 47 21 75	CORONA DIAM. UMIDO 28mm MXFDCC	130,00	158,60	77
4932 47 20 02	SET MATRICI SERIE R PER CAPICORDA TUBOLARI STANDARD E SERIE R	2272,40	2772,33	172	4932 47 21 76	CORONA DIAM. UMIDO 30mm MXFDCC	140,90	171,90	77
4932 47 20 03	SERIE GIRAVITI SET 4 - 12 PZ	55,00	67,10	216	4932 47 21 77	CORONA DIAM. UMIDO 32mm MXFDCC	158,30	193,13	77
4932 47 20 04	TANICA DA 1L OLIO PER M18 HUP700	44,40	54,17	174	4932 47 21 78	CORONA DIAM. UMIDO 35mm MXFDCC	171,50	209,23	77
4932 47 20 15	LAMA CIRC. Diam./Foro mm 250/30 Z40	75,00	91,50	132	4932 47 21 80	CORONA DIAM. UMIDO 40mm MXFDCC	191,10	233,14	77
4932 47 20 16	LAMA CIRC. Diam./Foro mm 250/30 Z60	80,00	97,60	132	4932 47 21 84	CORONA DIAM. UMIDO 51mm MXFDCC	220,00	268,40	77
4932 47 20 29	SCALP. PER FUGHE CON DENTI IN CARBURO SDS-PLUS 125X32MM	147,50	179,95	25	4932 47 21 85	CORONA DIAM. UMIDO 56mm MXFDCC	230,00	280,60	77
4932 47 20 30	SCALP. PER FUGHE CON DENTI IN CARBURO SDS-PLUS 200X32 MM	147,50	179,95	25	4932 47 21 86	CORONA DIAM. UMIDO 61mm MXFDCC	242,00	295,24	77
4932 47 20 31	SCALP. PER FUGHE CON DENTI IN CARBURO SDS-MAX 280X38 MM	162,50	198,25	26	4932 47 21 87	CORONA DIAM. UMIDO 66mm MXFDCC	250,00	305,00	77
4932 47 20 76	SEGA A TAZZA 121 MM - HCS	105,60	128,83	73	4932 47 21 88	CORONA DIAM. UMIDO 71mm MXFDCC	260,00	317,20	77
4932 47 20 77	SEGA A TAZZA 127 MM - HCS	112,50	137,25	73	4932 47 21 89	CORONA DIAM. UMIDO 76mm MXFDCC	270,00	329,40	77
4932 47 20 78	SEGA A TAZZA 133 MM - HCS	130,00	158,60	73	4932 47 21 90	CORONA DIAM. UMIDO 81mm MXFDCC	290,00	353,80	77
4932 47 20 79	SEGA A TAZZA 138 MM - HCS	149,20	182,02	73	4932 47 21 91	CORONA DIAM. UMIDO 86mm MXFDCC	295,00	359,90	77
4932 47 20 80	SEGA A TAZZA 150 MM - HCS	150,00	183,00	73	4932 47 21 92	CORONA DIAM. UMIDO 91mm MXFDCC	299,00	364,78	77
4932 47 20 81	SEGA A TAZZA 168 MM - HCS	155,00	189,10	73	4932 47 21 93	CORONA DIAM. UMIDO 101mm MXFDCC	307,00	374,54	77
4932 47 20 82	SEGA A TAZZA 172 MM - HCS	159,60	194,71	73	4932 47 21 94	CORONA DIAM. UMIDO 105mm MXFDCC	310,00	378,20	77
4932 47 20 83	SEGA A TAZZA 177 MM - HCS	166,50	203,13	73	4932 47 21 95	CORONA DIAM. UMIDO 111mm MXFDCC	340,00	414,80	77
4932 47 20 84	SEGA A TAZZA 186 MM - HCS	195,20	238,14	73	4932 47 21 96	CORONA DIAM. UMIDO 121mm MXFDCC	368,00	448,96	77
4932 47 20 85	SEGA A TAZZA 210 MM - HCS	200,00	244,00	73	4932 47 21 97	CORONA DIAM. UMIDO 130mm MXFDCC	418,00	509,96	77
4932 47 20 86	SEGA A TAZZA 212 MM - HCS	202,50	247,05	73	4932 47 21 98	CORONA DIAM. UMIDO 140mm MXFDCC	445,00	542,90	77
4932 47 20 87	SEGA A TAZZA 226 MM - HCS	207,80	253,52	73	4932 47 21 99	CORONA DIAM. UMIDO 150mm MXFDCC	480,00	585,60	77
4932 47 20 88	ALBERO 5/8"X18 11mm	15,60	19,03	73	4932 47 22 08	BARRA GIRAVITI STANDARD	594,50	725,29	268
4932 47 20 89	PUNTA PILOTA 150mm	8,10	9,88	73	4932 47 22 20	DISCO LAMELLARE ZIRCONIO 115mm G40	2,65	3,23	147
4932 47 20 90	ADATTATORE M9 x 0,75 M per M12BPS	11,30	13,79	75	4932 47 22 21	DISCO LAMELLARE ZIRCONIO 115mm G60	2,65	3,23	147
4932 47 20 91	LIVELLA 20 cm - Serie Slim	16,50	20,13	197	4932 47 22 22	DISCO LAMELLARE ZIRCONIO 115mm G80	2,65	3,23	147
4932 47 21 05	LACCIO ANTICADUTA PER ANCORAGGIO	26,30	32,09	247	4932 47 22 23	DISCO LAMELLARE ZIRCONIO 115mm G120	2,65	3,23	147
4932 47 21 07	LACCIO ANTICADUTA DA POLSO	18,40	22,45	247	4932 47 22 24	DISCO LAMELLARE ZIRCONIO 125mm G40	2,90	3,54	147
4932 47 21 18	SONDA TIRACAVI NON CONDUTTIVO 15 m	75,00	91,50	234	4932 47 22 25	DISCO LAMELLARE ZIRCONIO 125mm G60	2,90	3,54	147
4932 47 21 19	SONDA TIRACAVI NON CONDUTTIVO 30 m	100,00	122,00	234	4932 47 22 26	DISCO LAMELLARE ZIRCONIO 125mm G80	2,90	3,54	147
4932 47 21 20	SONDA TIRACAVI CAVO ACCIAIO 7,5 m	27,50	33,55	234	4932 47 22 27	DISCO LAMELLARE ZIRCONIO 125mm G120	2,90	3,54	147
4932 47 21 21	SONDA TIRACAVI CAVO ACCIAIO 15 m	32,50	39,65	234	4932 47 22 28	DISCO LAMELLARE CERAMICO 115mm G40	4,15	5,06	147
4932 47 21 22	LIVELLA TORPEDO TASCABILE	27,50	33,55	199	4932 47 22 29	DISCO LAMELLARE CERAMICO 115mm G60	4,15	5,06	147
4932 47 21 23	SQUADRA TRIANGOLARE PER COPERTUR - Imperial	19,50	23,79	200	4932 47 22 30	DISCO LAMELLARE CERAMICO 115mm G80	4,15	5,06	147
4932 47 21 24	SQUADRA TRIANGOLARE PER COPERTURE - Metrica	19,50	23,79	200	4932 47 22 31	DISCO LAMELLARE CERAMICO 125mm G40	5,25	6,41	147
4932 47 21 25	SQUADRA PER FALGNAMI - Imperial	37,50	45,75	200	4932 47 22 32	DISCO LAMELLARE CERAMICO 125mm G60	5,25	6,41	147
4932 47 21 26	SQUADRA PER FALGNAMI - Metrica	37,50	45,75	200	4932 47 22 33	DISCO LAMELLARE CERAMICO 125mm G80	5,25	6,41	147
4932 47 21 28	PACKOUT PIANO DI LAVORO	87,50	106,75	253	4932 47 22 41	COVER PER LAMA PER M18 FBS85	99,90	121,88	166
4932 47 21 31	PACKOUT CARRELLO A DUE RUOTE	300,00	366,00	252	4932 47 22 48	KIT SEGHE A TAZZA 12 Pz PACKOUT	273,80	334,04	68
4932 47 21 54	PUNTA SDS-Plus MX4 7X115 MM conf. 50pz	389,00	474,58	7	4932 47 22 57	PINZA AUT. GANASCE GRANDE ' REG.230 mm	31,70	38,67	225
4932 47 21 55	PUNTA SDS-Plus MX4 7X165 MM conf. 50pz	401,20	489,46	7	4932 47 22 58	PINZA AUT. E GANASCE GRANDE OSC. 230 mm	33,00	40,26	225
4932 47 21 56	PUNTA SDS-Plus MX4 8X315 MM conf. 50pz	668,60	815,69	7	4932 47 22 59	PINZA AUT. GANASCE GRANDE' REG.I 480 mm	60,70	74,05	225
4932 47 21 57	PUNTA SDS-Plus MX4 8X465 MM conf. 50pz	1082,80	1321,02	7	4932 47 22 60	PINZA AUT. GANASCE C.CIGNO REG. 480 mm	47,60	58,07	225
4932 47 21 58	PUNTA SDS-Plus MX4 10X315 MM conf. 50pz	638,40	778,85	7	4932 47 22 61	PINZA AUT. GANASCE C.CIGNO OSC. 480 mm	47,60	58,07	225
4932 47 21 59	PUNTA SDS-Plus MX4 10X455 MM conf. 50pz	1121,60	1368,35	7	4932 47 22 62	PINZA AUTOBLOCCANTE BECCHI LUNGH I 100 mm	19,00	23,18	224
4932 47 21 60	PUNTA SDS-Plus MX4 12X160 MM conf. 50pz	431,40	526,31	7	4932 47 22 63	PINZA AUT. GANASCE CONCAVE 127 mm	19,80	24,16	224
4932 47 21 61	PUNTA SDS-Plus MX4 12X310 MM conf. 50pz	815,30	994,67	7	4932 47 22 64	MOLE DA TAGLIO CCS41 350x4mm DUCTILE - PRO+	21,25	25,93	146
4932 47 21 62	PUNTA SDS-Plus MX4 12X450 MM conf. 50pz	1229,40	1499,87	7	4932 47 22 65	ADATTATORE M16 x M14 per M12FDGA/FDGS	19,90	24,28	75
4932 47 21 67	CORONA DIAM. UMIDO 12mm MXFDCC	90,60	110,53	77	4932 47 22 83	BUSSOLA A MACCHINA DA 1/4 4 mm - LUNGA	4,25	5,19	96
4932 47 21 68	CORONA DIAM. UMIDO 14mm MXFDCC	90,60	110,53	77	4932 47 22 84	BUSSOLA A MACCHINA DA 1/4 4,5 mm - LUNGA	4,25	5,19	96
					4932 47 22 85	BUSSOLA A MACCHINA DA 1/4 5 mm - LUNGA	4,25	5,19	96
					4932 47 22 86	BUSSOLA A MACCHINA DA 1/4 5,5 mm - LUNGA	4,50	5,49	96
					4932 47 80 00	BUSSOLA A MACCHINA DA 1/4 6 mm - LUNGA	4,75	5,80	96
					4932 47 80 01	BUSSOLA A MACCHINA DA 1/4 7 mm - LUNGA	4,75	5,80	96
					4932 47 80 02	BUSSOLA A MACCHINA DA 1/4 8 mm - LUNGA	5,00	6,10	96
					4932 47 80 03	BUSSOLA A MACCHINA DA 1/4 9 mm - LUNGA	5,25	6,41	96
					4932 47 80 04	BUSSOLA A MACCHINA DA 1/4 10 mm - LUNGA	5,25	6,41	96

Codice	Descrizione	Prezzo Listino IVA escl. (€)	Prezzo Listino IVA incl. (€)	Pag.	Codice	Descrizione	Prezzo Listino IVA escl. (€)	Prezzo Listino IVA incl. (€)	Pag.
4932 47 80 05	BUSSOLA A MACCHINA DA 1/4 11 mm - LUNGA	5,25	6,41	96	4932 47 80 67	BUSSOLA MASCHIO A MACCH.DA 1/2 PER HEX12	14,50	17,69	100
4932 47 80 06	BUSSOLA A MACCHINA DA 1/4 12 mm - LUNGA	5,50	6,71	96	4932 47 80 73	KIT RACCOLTA ACQUA UNIVERSALE FINO A CORONO 152 MM	275,00	335,50	79
4932 47 80 07	BUSSOLA A MACCHINA DA 1/4 13 mm - LUNGA	5,50	6,71	96	4932 47 80 95	LAMA CIRC. Diam./Foro mm 210/30 Z24	57,20	69,78	132
4932 47 80 08	BUSSOLA A MACCHINA DA 3/8 8 mm - CORTA	5,00	6,10	97	4932 47 80 97	PUNTA SDS-Plus MX4 14X210 MM conf. 50pz	855,00	1043,10	7
4932 47 80 09	BUSSOLA A MACCHINA DA 3/8 10 mm - CORTA	5,00	6,10	97	4932 47 81 10	TUBO GUIDA PER INSERIMENTO CAVI SEZIONALI PER per MX FUEL	355,00	433,10	178/179
4932 47 80 10	BUSSOLA A MACCHINA DA 3/8 11 mm - CORTA	5,00	6,10	97	4932 47 81 11	LAMA SD Lunghezza mm/Passo 240/4-5 50pz	312,50	381,25	116
4932 47 80 11	BUSSOLA A MACCHINA DA 3/8 12 mm - CORTA	5,25	6,41	97	4932 47 81 23	GUANTI DA LAVORO IN PELLE - M/8	30,00	36,60	244
4932 47 80 12	BUSSOLA A MACCHINA DA 3/8 13 mm - CORTA	5,50	6,71	97	4932 47 81 24	GUANTI DA LAVORO IN PELLE - L/9	30,00	36,60	244
4932 47 80 13	BUSSOLA A MACCHINA DA 3/8 14 mm - CORTA	5,50	6,71	97	4932 47 81 25	GUANTI DA LAVORO IN PELLE - XL/10	30,00	36,60	244
4932 47 80 14	BUSSOLA A MACCHINA DA 3/8 15 mm - CORTA	6,25	7,63	97	4932 47 81 26	GUANTI DA LAVORO IN PELLE - XXL/11	30,00	36,60	244
4932 47 80 15	BUSSOLA A MACCHINA DA 3/8 16 mm - CORTA	6,25	7,63	97	4932 47 81 27	GUANTI DA LAVORO IMPACT ANTITAGLIO - M/8	35,00	42,70	244
4932 47 80 16	BUSSOLA A MACCHINA DA 3/8 17 mm - CORTA	7,00	8,54	97	4932 47 81 28	GUANTI DA LAVORO IMPACT ANTITAGLIO - L/9	35,00	42,70	244
4932 47 80 17	BUSSOLA A MACCHINA DA 3/8 18 mm - CORTA	7,00	8,54	97	4932 47 81 29	GUANTI DA LAVORO IMPACT ANTITAGLIO - XL/10	35,00	42,70	244
4932 47 80 18	BUSSOLA A MACCHINA DA 3/8 19 mm - CORTA	7,00	8,54	97	4932 47 81 30	GUANTI DA LAVORO IMPACT ANTITAGLIO - XXL/11	35,00	42,70	244
4932 47 80 19	BUSSOLA A MACCHINA DA 3/8 21 mm - CORTA	7,50	9,15	97	4932 47 81 31	GUANTI ANTITAGL.CAT.3 ALTA VISIBIL. M/8-1pz	12,00	14,64	243
4932 47 80 20	BUSSOLA A MACCHINA DA 3/8 22 mm - CORTA	7,50	9,15	97	4932 47 81 32	GUANTI ANTITAGL.CAT.3 ALTA VISIBIL. L/9-1pz	12,00	14,64	243
4932 47 80 21	BUSSOLA A MACCHINA DA 3/8 8 mm - LUNGA	8,25	10,07	97	4932 47 81 33	GUANTI ANTITAGL.CAT.3 ALTA VISIBIL. XL/10-1pz	12,00	14,64	243
4932 47 80 22	BUSSOLA A MACCHINA DA 3/8 10 mm - LUNGA	8,25	10,07	97	4932 47 81 34	GUANTI ANTITAGL.CAT.3 ALTA VISIBIL. XXL/11-1pz	12,00	14,64	243
4932 47 80 23	BUSSOLA A MACCHINA DA 3/8 11 mm - LUNGA	8,75	10,68	97	4932 47 81 75	PUNTA SW REDHEX HSS-G 2,5X62 MM (conf. 10pz)	22,75	27,76	54
4932 47 80 24	BUSSOLA A MACCHINA DA 3/8 12 mm - LUNGA	8,75	10,68	97	4932 47 81 76	PUNTA SW REDHEX HSS-G 3,0X65 MM (conf. 10pz)	23,75	28,98	54
4932 47 80 25	BUSSOLA A MACCHINA DA 3/8 13 mm - LUNGA	9,00	10,98	97	4932 47 81 77	PUNTA SW REDHEX HSS-G 3,5X69 MM (conf. 10pz)	26,50	32,33	54
4932 47 80 26	BUSSOLA A MACCHINA DA 3/8 14 mm - LUNGA	9,00	10,98	97	4932 47 81 78	PUNTA SW REDHEX HSS-G 4,0X71,5 MM (conf. 10pz)	28,50	34,77	54
4932 47 80 27	BUSSOLA A MACCHINA DA 3/8 15 mm - LUNGA	9,50	11,59	97	4932 47 81 79	PUNTA SW REDHEX HSS-G 4,5X76 MM (conf. 10pz)	17,00	20,74	54
4932 47 80 28	BUSSOLA A MACCHINA DA 3/8 16 mm - LUNGA	9,75	11,90	97	4932 47 81 80	PUNTA SW REDHEX HSS-G 5,0X93 MM (conf. 10pz)	32,25	39,35	54
4932 47 80 29	BUSSOLA A MACCHINA DA 3/8 17 mm - LUNGA	10,00	12,20	97	4932 47 81 81	PUNTA SW REDHEX HSS-G 6,0X105 MM (conf. 10pz)	32,25	39,35	54
4932 47 80 30	BUSSOLA A MACCHINA DA 3/8 18 mm - LUNGA	10,00	12,20	97	4932 47 81 82	PUNTA SW REDHEX HSS-G 7,0X109 MM (conf. 5pz)	38,00	46,36	54
4932 47 80 31	BUSSOLA A MACCHINA DA 3/8 19 mm - LUNGA	10,50	12,81	97	4932 47 81 83	PUNTA SW REDHEX HSS-G 8,0X111 MM (conf. 5pz)	40,75	49,72	54
4932 47 80 32	BUSSOLA A MACCHINA DA 3/8 21 mm - LUNGA	10,75	13,12	97	4932 47 81 84	PUNTA SW REDHEX HSS-G 10,0X120 MM (conf. 5pz)	64,50	78,69	54
4932 47 80 33	BUSSOLA A MACCHINA DA 3/8 22 mm - LUNGA	11,00	13,42	97	4932 47 82 25	PIASTRA BASE per M18FFSDC	45,00	54,90	178/179
4932 47 80 34	BUSSOLA A MACCHINA DA 1/2 8 mm - CORTA	6,25	7,63	99	4932 47 82 49	LEVACCHIODI "GIAPPONESE" 230 mm	20,00	24,40	213
4932 47 80 35	BUSSOLA A MACCHINA DA 1/2 10 mm - CORTA	6,25	7,63	99	4932 47 82 50	LEVACCHIODI "GIAPPONESE" 254 mm	22,50	27,45	213
4932 47 80 36	BUSSOLA A MACCHINA DA 1/2 11 mm - CORTA	6,25	7,63	99	4932 47 82 51	LEVACCHIODI "GIAPPONESE" 305 mm	27,50	33,55	213
4932 47 80 37	BUSSOLA A MACCHINA DA 1/2 12 mm - CORTA	6,75	8,24	99	4932 47 82 52	LEVACCHIODI "GIAPPONESE" ESTREMITA' PIATTA 254 mm	25,00	30,50	213
4932 47 80 38	BUSSOLA A MACCHINA DA 1/2 13 mm - CORTA	7,00	8,54	99	4932 47 82 53	LEVACCHIODI "AMERICANO" 305 mm	17,50	21,35	214
4932 47 80 39	BUSSOLA A MACCHINA DA 1/2 14 mm - CORTA	7,00	8,54	99	4932 47 82 54	LEVACCHIODI "AMERICANO" 380 mm	22,50	27,45	214
4932 47 80 40	BUSSOLA A MACCHINA DA 1/2 15mm - CORTA	7,50	9,15	99	4932 47 82 55	MAZZETTA 1,36 Kg	27,50	33,55	214
4932 47 80 41	BUSSOLA A MACCHINA DA 1/2 16 mm - CORTA	7,50	9,15	99	4932 47 82 56	SCALPELLO A PUNTA AUTOAFFILANTE SDS-Plus 250MM	16,25	19,83	24
4932 47 80 42	BUSSOLA A MACCHINA DA 1/2 17 mm - CORTA	8,25	10,07	99	4932 47 82 57	SCALPELLO A PIATTO AUTOAFFILANTE SDS-Plus 250X20MM	16,25	19,83	24
4932 47 80 43	BUSSOLA A MACCHINA DA 1/2 18 mm - CORTA	8,25	10,07	99	4932 47 82 58	SCALPELLO LARGO AUTOAFFILANTE SDS-Plus 250X40 MM	21,75	26,54	24
4932 47 80 44	BUSSOLA A MACCHINA DA 1/2 19 mm - CORTA	9,00	10,98	99	4932 47 82 59	SCALPELLO A SPATOLA AUTOAFFILANTE SDS-Plus 250X50 MM	24,50	29,89	24
4932 47 80 45	BUSSOLA A MACCHINA DA 1/2 21 mm - CORTA	9,75	11,90	99	4932 47 82 60	SCALPELLO A PUNTA AUTOAFFILANTE SDS-Max 400 MM	27,50	33,55	24
4932 47 80 46	BUSSOLA A MACCHINA DA 1/2 22 mm - CORTA	9,75	11,90	99	4932 47 82 61	SCALPELLO PIATTO AUTOAFFILANTE SDS-Max 400X25 MM	27,50	33,55	24
4932 47 80 47	BUSSOLA A MACCHINA DA 1/2 24 mm - CORTA	10,50	12,81	99	4932 47 82 62	SCALPELLO LARGO AUTOAFFILANTE SDS-Max 380X50 MM	30,00	36,60	24
4932 47 80 48	BUSSOLA A MACCHINA DA 1/2 27 mm - CORTA	11,00	13,42	99	4932 47 82 63	SCALPELLO LARGO AUTOAFFILANTE SDS-Max 300X80 MM	30,00	36,60	24
4932 47 80 49	BUSSOLA A MACCHINA DA 1/2 30 mm - CORTA	12,50	15,25	99	4932 47 82 64	SCALPELLO A SPATOLA AUTOAFFILANTE SDS-Max 380X50 MM	31,00	37,82	24
4932 47 80 50	BUSSOLA A MACCHINA DA 1/2 32 mm - CORTA	13,25	16,17	99	4932 47 82 71	SCALPELLO A SPATOLA AUTOAFFILANTE SDS-Max 300X50 MM	30,00	36,60	24
4932 47 80 51	ADAT.3/8 QUADRO A 1/2 QUADRO	9,00	10,98	98	4932 47 82 72	SCALPELLO A PUNTA AUTOAFFILANTE SDS-Plus 250MM (conf. 10pz)	154,38	188,34	24
4932 47 80 52	ADAT.3/8 QUADRO A 1/4 QUADRO	8,25	10,07	98	4932 47 82 73	SCALPELLO A PIATTO AUTOAFFILANTE SDS-Plus 250X20MM (conf. 10pz)	154,38	188,34	24
4932 47 80 53	ADAT.1/2 QUADRO A 3/8 QUADRO	9,00	10,98	100	4932 47 82 74	SCALPELLO A PUNTA AUTOAFFILANTE SDS-Max 400 MM (conf. 20pz)	522,50	637,45	24
4932 47 80 54	ADAT.1/4 HEX A 3/8 QUADRO	5,00	6,10	98	4932 47 82 75	SCALPELLO PIATTO AUTOAFFILANTE SDS-Max400X25MM (20pz)	522,50	637,45	24
4932 47 80 55	PROLUNGA 3/8 DA 150 mm	11,00	13,42	98	4932 47 82 76	PUNTA DIAMANTATA ATTACCO M14 - 18MM	30,00	36,60	75
4932 47 80 56	PROLUNGA 3/8 DA 250 mm	15,00	18,30	98	4932 47 82 77	PUNTA DIAMANTATA ATTACCO M14 - 20MM	32,50	39,65	75
4932 47 80 57	PROLUNGA 1/2 DA 150 mm	13,75	16,78	100	4932 47 82 78	PUNTA DIAMANTATA ATTACCO M14 - 25MM	35,00	42,70	75
4932 47 80 58	PROLUNGA 1/2 DA 250 mm	19,25	23,49	100	4932 47 82 79	PUNTA DIAMANTATA ATTACCO M14 - 32MM	45,00	54,90	75
4932 47 80 59	BUSSOLA MASCHIO A MACCH. DA 1/2 PER TX30	12,25	14,95	100	4932 47 82 80	PUNTA DIAMANTATA ATTACCO M14 - 35MM	47,50	57,95	75
4932 47 80 60	BUSSOLA MASCHIO A MACCH. DA 1/2 PER TX40	12,25	14,95	100	4932 47 82 81	PUNTA DIAMANTATA ATTACCO M14 - 40MM	50,00	61,00	75
4932 47 80 61	BUSSOLA MASCHIO A MACCH. DA 1/2 PER TX45	12,25	14,95	100	4932 47 82 82	PUNTA DIAMANTATA ATTACCO M14 - 44MM	52,50	64,05	75
4932 47 80 62	BUSSOLA MASCHIO A MACCH. DA 1/2 PER TX50	12,25	14,95	100					
4932 47 80 63	BUSSOLA MASCHIO A MACCH.DA 1/2 PER HEX5	13,75	16,78	100					
4932 47 80 64	BUSSOLA MASCHIO A MACCH.DA 1/2 PER HEX6	13,75	16,78	100					
4932 47 80 65	BUSSOLA MASCHIO A MACCH.DA 1/2 PER HEX8	13,75	16,78	100					
4932 47 80 66	BUSSOLA MASCHIO A MACCH.DA 1/2 PER HEX10	14,50	17,69	100					

Codice	Descrizione	Prezzo Listino IVA escl. (€)	Prezzo Listino IVA incl. (€)	Pag.	Codice	Descrizione	Prezzo Listino IVA escl. (€)	Prezzo Listino IVA incl. (€)	Pag.
4932 47 82 83	PUNTA DIAMANTATA ATTACCO M14 - 51MM	55,00	67,10	75	4932 47 83 58	BUSSOLA A MANO DA 3/8 14 mm - LUNGHE	4,00	4,88	229
4932 47 82 84	PUNTA DIAMANTATA ATTACCO M14 - 55MM	57,50	70,15	75	4932 47 83 59	BUSSOLA A MANO DA 3/8 15 mm - LUNGHE	4,25	5,19	229
4932 47 82 85	PUNTA DIAMANTATA ATTACCO M14 - 68MM	58,75	71,68	75	4932 47 83 60	BUSSOLA A MANO DA 3/8 16 mm - LUNGHE	4,25	5,19	229
4932 47 82 86	PUNTA DIAMANTATA ATTACCO M14 - 75MM	62,50	76,25	75	4932 47 83 61	BUSSOLA A MANO DA 3/8 17 mm - LUNGHE	4,50	5,49	229
4932 47 82 87	PUNTA DIAMANTATA ATTACCO M14 - 102MM	75,00	91,50	75	4932 47 83 62	BUSSOLA A MANO DA 3/8 18 mm - LUNGHE	4,75	5,80	229
4932 47 82 88	SET BUSSOLE A MACCHINA 3/8 8pz - CORTE	25,50	31,11	97	4932 47 83 63	BUSSOLA A MANO DA 3/8 19 mm - LUNGHE	5,00	6,10	229
4932 47 82 89	SET BUSSOLE A MACCHINA 3/8 8pz - LUNGHE	37,50	45,75	97	4932 47 83 89	Grafette 18G/15mm RC G-P9200	37,50	45,75	103
4932 47 82 90	SET BUSSOLE A MACCHINA 1/2 11pz - CORTE	82,50	100,65	99	4932 47 83 90	Grafette 18G/20mm RC G-P9200	42,00	51,24	103
4932 47 82 98	PACKOUT VASCETTA DI RICAMBIO PER TROLLEY/CASSETTA PORTAUTENSILI 2	15,00	18,30	256	4932 47 83 91	Grafette 18G/25mm RC G-P4600	25,00	30,50	103
4932 47 82 99	PACKOUT CONTENITORI DI RICAMBIO CASSETTA PORTAUTENSILI 3	22,00	26,84	256	4932 47 83 92	Grafette 18G/30mm RC G-P4600	30,00	36,60	103
4932 47 83 00	PACKOUT CONTENITORI DI RICAMBIO PER ORGANISER/ORG. COMPATTO	7,50	9,15	256	4932 47 83 93	Grafette 18G/32mm RC G-P4600	32,50	39,65	103
4932 47 83 01	PACKOUT CONTENITORI DI RICAMBIO PER ORGANISER SLIM/SLIM ORG. COMPATTO	10,00	12,20	256	4932 47 83 94	Grafette 18G/36mm RC G-P4600	32,50	39,65	103
4932 47 83 12	BUSSOLA A MANO DA 1/4 5 mm - CORTE	2,50	3,05	228	4932 47 83 96	Chiodi 7,4x2,8/50mm RS-P4000	87,50	106,75	103
4932 47 83 13	BUSSOLA A MANO DA 1/4 5,5 mm - CORTE	2,50	3,05	228	4932 47 83 97	Chiodi 7,4x2,8/63mm RS-P4000	100,00	122,00	103
4932 47 83 14	BUSSOLA A MANO DA 1/4 6 mm - CORTE	2,50	3,05	228	4932 47 83 98	Chiodi 7,4x2,8/75mm RS-P4000	120,00	146,40	103
4932 47 83 15	BUSSOLA A MANO DA 1/4 7 mm - CORTE	2,50	3,05	228	4932 47 83 99	Chiodi 7,4x2,8/80mm RS-P3000	90,00	109,80	103
4932 47 83 16	BUSSOLA A MANO DA 1/4 8 mm - CORTE	2,50	3,05	228	4932 47 84 00	Chiodi 7,4x3,1/90mm RS-P3000	122,50	149,45	103
4932 47 83 17	BUSSOLA A MANO DA 1/4 9 mm - CORTE	2,75	3,36	228	4932 47 84 01	Chiodi 7,4x2,8/63mm RS G-P4000 - Zincato	135,00	164,70	103
4932 47 83 18	BUSSOLA A MANO DA 1/4 10 mm - CORTE	2,75	3,36	228	4932 47 84 02	Chiodi 7,4x2,8/75mm RS G-P4000 - Zincato	145,00	176,90	103
4932 47 83 19	BUSSOLA A MANO DA 1/4 11 mm - CORTE	2,75	3,36	228	4932 47 84 03	Chiodi 7,4x3,1/80mm RS G-P3000 - Zincato	142,50	173,85	103
4932 47 83 20	BUSSOLA A MANO DA 1/4 12 mm - CORTE	2,75	3,36	228	4932 47 84 04	Chiodi 7,4x3,1/90mm RS G-P3000 - Zincato	155,00	189,10	103
4932 47 83 21	BUSSOLA A MANO DA 1/4 13 mm - CORTE	2,75	3,36	228	4932 47 84 09	TUBO GUIDA MEDIO PER FCSSM	248,50	303,17	178/179
4932 47 83 22	BUSSOLA A MANO DA 1/4 14 mm - CORTE	3,00	3,66	228	4932 47 84 10	TUBO GUIDA PICCOLO PER FCSSM	151,00	184,22	178/179
4932 47 83 23	BUSSOLA A MANO DA 1/4 15 mm - CORTE	3,25	3,97	228	4932 47 84 11	TAMBURO PER SPIRALI DA 22 MM	133,30	162,63	178/179
4932 47 83 24	BUSSOLA A MANO DA 1/4 5 mm - LUNGHE	3,00	3,66	228	4932 47 84 12	TAMBURO PER SPIRALI DA 16 MM	115,50	140,91	178/179
4932 47 83 25	BUSSOLA A MANO DA 1/4 5,5 mm - LUNGHE	3,00	3,66	228	4932 47 84 13	CAVO 16MM X 2,3M	133,30	162,63	178/179
4932 47 83 26	BUSSOLA A MANO DA 1/4 6 mm - LUNGHE	3,00	3,66	228	4932 47 84 14	CAVO AD ANIMA INTERNA 16MM X 2,3M	151,00	184,22	178/179
4932 47 83 27	BUSSOLA A MANO DA 1/4 7 mm - LUNGHE	3,00	3,66	228	4932 47 84 15	CAVO AD ANIMA INTERNA 22MM X 4,5M	257,50	314,15	178/179
4932 47 83 28	BUSSOLA A MANO DA 1/4 8 mm - LUNGHE	3,00	3,66	228	4932 47 84 16	CATENA RICAMBIO DA MOTOSEGA 3/8x152x1,1	20,00	24,40	167
4932 47 83 29	BUSSOLA A MANO DA 1/4 9 mm - LUNGHE	3,00	3,66	228	4932 47 84 17	PUNTA SDS-Plus MX4 5X215 MM	8,75	10,68	5
4932 47 83 30	BUSSOLA A MANO DA 1/4 10 mm - LUNGHE	3,00	3,66	228	4932 47 84 18	PUNTA SDS-Plus MX4 5X265 MM	11,25	13,73	5
4932 47 83 31	BUSSOLA A MANO DA 1/4 11 mm - LUNGHE	3,25	3,97	228	4932 47 84 19	PUNTA SDS-Plus MX4 5X315 MM	15,75	19,22	5
4932 47 83 32	BUSSOLA A MANO DA 1/4 12 mm - LUNGHE	3,50	4,27	228	4932 47 84 20	PUNTA SDS-Plus MX4 5.5X215 MM	8,75	10,68	5
4932 47 83 33	BUSSOLA A MANO DA 1/4 13 mm - LUNGHE	3,75	4,58	228	4932 47 84 21	PUNTA SDS-Plus MX4 5.5X315 MM	15,75	19,22	5
4932 47 83 34	BUSSOLA A MANO DA 1/4 14 mm - LUNGHE	3,75	4,58	228	4932 47 84 22	PUNTA SDS-Plus MX4 14X380 MM	26,25	32,03	5
4932 47 83 35	BUSSOLA A MANO DA 1/4 15 mm - LUNGHE	3,75	4,58	228	4932 47 84 23	PUNTA SDS-Plus MX4 17X210 MM	30,00	36,60	5
4932 47 83 36	BUSSOLA A MANO DA 3/8 6 mm - CORTE	3,25	3,97	229	4932 47 84 24	BARRA COLTELLINI	994,50	1213,29	264
4932 47 83 37	BUSSOLA A MANO DA 3/8 7 mm - CORTE	3,25	3,97	229	4932 47 84 25	BARRA CESCOIE, FORBICI E SEGHE	894,40	1091,17	264
4932 47 83 38	BUSSOLA A MANO DA 3/8 8 mm - CORTE	3,25	3,97	229	4932 47 84 26	BARRA TAGLIO GENERICO	953,30	1163,03	265
4932 47 83 39	BUSSOLA A MANO DA 3/8 9 mm - CORTE	3,25	3,97	229	4932 47 84 27	BARRA GUANTI ANTITAGLIO	755,60	921,83	266
4932 47 83 40	BUSSOLA A MANO DA 3/8 10 mm - CORTE	3,25	3,97	229	4932 47 84 28	BARRA GUANTI PREMIUM	1186,40	1447,41	265
4932 47 83 41	BUSSOLA A MANO DA 3/8 11 mm - CORTE	3,25	3,97	229	4932 47 84 29	BARRA GUANTI GENERICO	849,60	1036,51	267
4932 47 83 42	BUSSOLA A MANO DA 3/8 12 mm - CORTE	3,25	3,97	229	4932 47 84 30	BARRA OCCHIALI DI PROTEZIONE	663,00	808,86	269
4932 47 83 43	BUSSOLA A MANO DA 3/8 13 mm - CORTE	3,25	3,97	229	4932 47 84 31	BARRA FLESSOMETRI	1141,60	1392,75	269
4932 47 83 44	BUSSOLA A MANO DA 3/8 14 mm - CORTE	3,50	4,27	229	4932 47 84 32	BARRA SERRAGGIO & AVVITATURA	1014,30	1237,45	270
4932 47 83 45	BUSSOLA A MANO DA 3/8 15 mm - CORTE	3,50	4,27	229	4932 47 84 33	BARRA GIRAVITI ISOLATI 1.000V	627,10	765,06	270
4932 47 83 46	BUSSOLA A MANO DA 3/8 16 mm - CORTE	3,50	4,27	229	4932 47 84 34	BARRA PINZE ISOLATE 1.000V	2696,00	3289,12	271
4932 47 83 47	BUSSOLA A MANO DA 3/8 17 mm - CORTE	3,50	4,27	229	4932 47 84 35	BARRA UTENSILI ISOLATI 1.000V GENERICO	1732,80	2114,02	271
4932 47 83 48	BUSSOLA A MANO DA 3/8 18 mm - CORTE	3,75	4,58	229	4932 47 84 36	BARRATERMOIDRAULICO TAGLIO	1225,50	1495,11	272
4932 47 83 49	BUSSOLA A MANO DA 3/8 19 mm - CORTE	3,75	4,58	229	4932 47 84 37	BARRATERMOIDRAULICO SERRAGGIO	1169,90	1427,28	273
4932 47 83 50	BUSSOLA A MANO DA 3/8 6 mm - LUNGHE	3,75	4,58	229	4932 47 84 38	BARRA CHIAVI COMBinate MAXBITE	887,00	1082,14	272
4932 47 83 51	BUSSOLA A MANO DA 3/8 7 mm - LUNGHE	3,75	4,58	229	4932 47 84 39	BARRA CHIAVI COMBinate A CRICCHETTO MAXBITE	1358,00	1656,76	273
4932 47 83 52	BUSSOLA A MANO DA 3/8 8 mm - LUNGHE	3,75	4,58	229	4932 47 85 54	PINZA ABECCCHI LUNGHI CON SPELAFILI 7 IN 1	37,50	45,75	221
4932 47 83 53	BUSSOLA A MANO DA 3/8 9 mm - LUNGHE	3,75	4,58	229	4932 47 85 55	COLTELLINO 6 IN 1 LAMA RICHIUDIBILE	30,00	36,60	203
4932 47 83 54	BUSSOLA A MANO DA 3/8 10 mm - LUNGHE	3,75	4,58	229	4932 47 85 56	COLTELLINO COMPATTO LAMA RICHIUDIBILE	19,50	23,79	203
4932 47 83 55	BUSSOLA A MANO DA 3/8 11 mm - LUNGHE	4,00	4,88	229	4932 47 85 57	COLTELLINO LAMA SCORREVOLE COPATTO	13,50	16,47	205
4932 47 83 56	BUSSOLA A MANO DA 3/8 12 mm - LUNGHE	4,00	4,88	229	4932 47 85 58	LIVELLA 60 cm MAGNETICA con profilo a I	52,50	64,05	197
4932 47 83 57	BUSSOLA A MANO DA 3/8 13 mm - LUNGHE	4,00	4,88	229	4932 47 85 59	LIVELLA 120 cm MAGNETICA con profilo a I	67,50	82,35	197

Codice	Descrizione	Prezzo Listino IVA escl. (€)	Prezzo Listino IVA incl. (€)	Pag.
4932 47 85 95	BARRA BUSSOLE A MACCHINA 1/2 - LUNGHE	861,90	1051,52	275
4932 47 86 26	SET 1 PUNTE SDS-Plus MX4 7pz (5/6/8x110mm) (6/8/10/12x160mm)	61,20	74,66	7
4932 47 86 27	SET 2 PUNTE SDS-Plus MX4 7pz (5.5/6x115mm) (5/5.5/6/8/10x165mm)	56,20	68,56	7
4932 47 86 73	ESPOSITORE DA BANCO SET PUNTE SDS-Plus MX4 Set 1	348,84	425,58	7
4932 47 86 74	ESPOSITORE DA BANCO SET PUNTE SDS-Plus MX4 Set 2	320,34	390,81	7
4932 47 87 58	RIVESTIMENTO IN GOMMA M12 FWF	33,80	41,24	156
4932 47 87 59	RIVESTIMENTO IN GOMMA PER M12 FDGA	33,80	41,24	161
4932 47 87 60	RIVESTIMENTO IN GOMMA M18 ONEHIWF1	69,30	84,55	156
4932 47 87 63	OCCHIALE DI SICUREZZA ANTI-APPANNAMENTO/GRAFFIO - Lenti traspar.	14,75	18,00	237
4932 47 87 64	OCCHIALE DI SICUREZZA ANTI-APPANNAMENTO/GRAFFIO - Lenti scure	14,75	18,00	237
4932 47 87 70	RIVESTIMENTO IN GOMMA M18 FW2F & M18 FW2P	51,50	62,83	156
4932 47 87 71	RIVESTIMENTO IN GOMMA M18 FMTW2F & M18 FMTW2P	51,50	62,83	156
4932 47 88 06	MANDR AUTOSER. 1.5-13 9/16x18	67,50	82,35	158
4932 47 88 15	LAMA CIRC. Diam./Foro mm 203/5/8" Z70	250,00	305,00	133
4932 47 88 38	KIT ADATTATORE PER BUSSOLE RIDGID 11-R	221,00	269,62	174
4932 47 88 39	KIT ADATTATORE PER BUSSOLE REMS QUICK CHANGE	221,00	269,62	174
4932 47 88 40	KIT ADATTATORE PER BUSSOLE ROTHENBERGER SUPER CAT	221,00	269,62	174
4932 47 88 99	PUNTA SDS-Plus MX4 18X200 MM	29,75	36,30	6
4932 47 89 52	DISCO DIAM AUDD 350	150,00	183,00	138
4932 47 89 53	CORONA DIAM. UMIDO 46mm MXFDCC	202,50	247,05	77
4932 47 89 54	CORONA DIAM. UMIDO 68mm MXFDCC	255,00	311,10	77
4932 47 89 55	CORONA DIAM. UMIDO 126mm MXFDCC	387,50	472,75	77
4932 60 42 14	CUNEO D'ESPULSIONE	7,30	8,91	19
4932 60 42 14	CUNEO D'ESPULSIONE	7,30	8,91	20
4932 60 42 26	CONO ESP B4/MD4 SZ3	12,40	15,13	62
4932 60 42 26	CONO ESP B4/MD4 SZ3	12,40	15,13	157
4933 45 92 02	CARICATORE A NASTRO	152,20	185,68	155
4933 47 19 78	LIVELLA DIGITALE 60 CM	400,00	488,00	193
4933 47 19 79	LIVELLA DIGITALE 120 CM	450,00	549,00	193
9170 08 69 60	PROTEZIONE ANTIPOLVERE	4,00	4,88	28



Nothing but **HEAVY DUTY.**TM

Techtronic Industries Italia Srl

Viale G. Matteotti 62
20092 Cinisello Balsamo (MI)
Internet: <http://www.milwaukeetool.it>
NUMERO VERDE 800 014 291

Il vostro Rivenditore: